

T
657.74
GALS
V.1



Escuela Superior Politécnica del Litoral

P R O T C O M

SISTEMA DE

“OBLIGACIONES BANCARIAS” (S.O.B.)

Para: Bebidas Refrescantes S. A.

MANUAL DEL SISTEMA

P R O Y E C T O

Previa la obtención del Título de
ANALISTA DE SISTEMAS

PRESENTADO POR.

Sophia B. Galárraga Tobar

Glenda P. Jácome López

DIRECTOR DEL PROYECTO:

MAE. Fausto Jácome López

-: 1 9 9 6 :-

DEDICATORIA

La culminación de una etapa más en mi vida, representa un gran esfuerzo del ser humano y de todos quienes lo rodean.

Agradezco el apoyo incondicional que me ofrecen mis padres, el apoyo alentador de mis hermanos y de todas las personas que me han estimulado, para cumplir con una meta más, pues se han ganado toda mi gratitud.

Glenda P. Jácome López

DEDICATORIA

Al termino de mis estudios reflexiono y me doy cuenta que tengo muchas personas a quien agradecer.

Agradezco a Dios por haber guiado mi camino y así poder concluir una faceta más de mi vida.

A mis queridos Padres, a mis hermanos y una persona muy especial para mí, por haberme dado consejos, apoyo y mucha comprensión, les dedico un agradecimiento especial.

También a mis queridos compañeros y profesores que me han apoyado desinteresadamente, ganándose un lugar en mi corazón.

A todos quienes lo han hecho posible GRACIAS.

Sophía B. Galárraga Tobar

DECLARACIÓN EXPRESA

La responsabilidad de los hechos, ideas y doctrinas expuestas en esta tesis, nos corresponde exclusivamente: y el patrimonio intelectual de la misma, a la ESCUELA SUPERIOR POLITÉCNICA DEL LITOTAL.(Reglamento de Exámenes y Títulos Profesionales del la ESPOL).

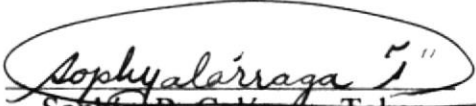
Sophía B. Galarraga Tobar

Glenda P. Jácome López

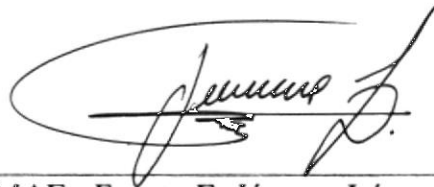
A handwritten signature in black ink, appearing to read 'Fausto E. Jácome López', is written over a horizontal line. The signature is stylized and cursive.

MAE. Fausto E. Jácome López

TABLA DE CONTENIDO

CAPITULO I

No. Pág.

DESCRIPCIÓN GENERAL

Introducción	1
Problemas Actuales	2
Diagramas de Flujo de Información Actuales	3
Apertura de una Obligación Bancaria	3
Pago o Abono de la Obligación	5
Renovación de una Obligación Bancaria.....	7
Diagramas de Flujo de Datos Actuales	9
Apertura de Obligaciones Bancarias.....	9
Pagos, abonos y renovaciones de una obligación	11
Renovación de una Obligación Bancaria.....	13
Diagrama General del Sistema Actual	15
Solución Propuesta	17
Diagrama General de Flujo de Información del Sistema Propuesto	19
Diagrama General del Flujo de Datos del Sistema Propuesto	25
Diagrama General de Proceso del Sistema Obligaciones Bancarias	28
Objetivos del Sistema	30
Objetivo General.....	30
Objetivo Específico	30
Requerimientos de Equipo	31
Requerimientos de Software	32

CAPITULO II

DESCRIPCIÓN DE PROCESOS

Diagrama Jerárquico del Sistema de Obligaciones Bancarias	33
Módulo de Procesos Diarios	35
Módulo de Consultas/Reportes	36

	No. Pág.
Módulo de Actividades Mensuales.....	39
Módulo de Mantenimiento	40
Módulo de Procesos Especiales.....	41

CAPITULO III

ESTANDARIZACIÓN DE FORMATOS/CÓDIGOS

Estandarización de Formatos	42
Descripción de nombre de Bases de Datos.....	43
Descripción de nombres de Campos de Registro	44
Descripción de nombres de Programas.....	45
Descripción de código de la Operación.....	46
Descripción del código de las Cuentas Contables	47

CAPITULO IV

MODELAMIENTO DE DATOS & DESCRIPCIÓN DE ARCHIVOS

Análisis de Dependencia Funcional.....	48
Modelo Conceptual	50
Diagrama de Estructura de Datos	53
Descripción de Archivos.....	56
Archivo de Operación.....	56
Archivo de Pagos/Interes	59
Archivo de Distribución de Pagos	61
Archivo de Distribución de Interes	63
Archivo de Ajustes.....	65
Archivo de Seguridad de Operaciones.....	66
Archivo de Seguridad de Pagos	68
Archivo de Banco	70
Archivo de Histórico.....	71
Tabla General.....	72
Tabla de Bases	73

	No. Pág.
Libro Diario	74
Tabla de Saldos	75
Tabla de Parámetros del Sistema	76
Tabla de Auditoria	78
Tabla de Índices.....	80

CAPITULO V

DISEÑO DE MENÚS

Diseño de Menús	83
Pantalla de Ingreso al Sistema	83
Menú de Obligaciones Bancarias	84
Menú de Procesos Diarios	85
Menú de Consultas/Reportes	86
Menú de Actividades Mensuales	87
Menú de Mantenimiento.....	88
Menú de Procesos Especiales	89

CAPITULO VI

DISEÑO DE PANTALLAS/REPORTES

Diseño de Pantallas/Reportes.....	90
Módulo de Procesos Diarios	90
Pantalla de Apertura de una Obligación	91
Pantalla de Tabla de Amortización.....	93
Pantalla de Pagos/Abonos de una Operación	95
Pantalla de Renovación de una Operación	98
Módulo de Consultas	99
Parámetros de elección	99
Pantalla de Operaciones Bancarias.....	100
Pantalla de Pagos o Abonos.....	101

	No. Pág.
Pantalla de Renovaciones	102
Pantalla de Interés Distribuido	103
Pantalla de Ajustes por Diferencia en Cambio	104
Pantalla de Distribución de Intereses.....	105
Pantalla Estado de Obligaciones Bancarias.....	106
Pantalla de Diario de Diferencia en Cambio	107
Pantalla de Diario de Interés.....	108
Pantalla de Resumen General	109
Pantalla de Movimientos de Obligaciones por Mes	110
Pantalla de Archivos Generales	111
Módulo de Actividades Mensuales.....	112
Pantalla de Precierre	112
Pantalla de Cierre.....	112
Pantalla de Recálculo de Interés	123
Módulo de Mantenimiento	124
Pantalla de Formas de Pagos	124
Pantalla de Tipos Documentos	125
Pantalla de Cuentas Bancarias.....	126
Módulo de Procesos Especiales.....	127
Pantalla de Reindexación	127
Pantalla de Respaldo.....	128
Pantalla de Restauración.....	129

CAPITULO VII

DISEÑO DE PROGRAMAS

Diseño de Programas	130
Programa Principal	130
Módulo de Procesos Diarios.....	131
Módulo de Consultas/Reportes.....	135
Módulo de Actividades Mensuales.....	147
Módulo de Mantenimiento.....	150
Módulo de Procesos Especiales.....	153

SEGURIDADES DEL SISTEMA

Seguridades del Sistema	156
Verificación de datos de entrada	156
Respaldo de Información.....	156
Seguridades del Sistema	156
Acuerdos y Restricciones.....	157
Presupuestos y Costos.....	159
Plan de Implementación	160
Plan de Prueba	161

ANEXOS

1. Anexo : Matriz de Referencias Cruzadas	162
2. Inventario de Programas	164

CAPITULO I

Introducción

INTRODUCCIÓN

Con el objetivo de llevar un mejor control en cuanto a Obligaciones Bancarias se refiere, con sus respectivos abonos, renovaciones e intereses, se concluye el desarrollo del Sistema de Obligaciones Bancarias.

El principal objetivo de este manual es documentar las normas de implementación utilizadas para el desarrollo del sistema, así como el ambiente de implementación del mismo.

Para esto se describe el Sistema de manera general, los estándares seguidos para su desarrollo, opciones disponibles, reportes generados y el ambiente de operación necesario.

1.1 PROBLEMAS ACTUALES

Bebidas Refrescantes S.A. **PEPSI**, ha considerado conveniente agilizar las operaciones de Obligaciones Bancarias por Pagar llevadas por el Departamento de Contabilidad como verificación de aquellos préstamos pactados, por medio del Departamento Financiero con los respectivos Bancos o Instituciones Financieras.

Por lo cual se ha realizado un estudio, determinando así la existencia de los siguientes problemas:

En la elaboración de los diferentes Estados de Control utilizados en las Operaciones Bancarias como son: Diferencia en Cambio, Diario de Ajustes, Diarios Interés, Provisión de Intereses, Amortización de Intereses, Estado General de Obligaciones Bancarias pueden llevar a errores humanos.

El tiempo requerido para elaborarlos generalmente retrasa la obtención información del control de cada una de las operaciones, que incluyen renovaciones, abonos, pagos no están disponibles debido a que se necesitan 2 días como mínimo; además retrasa las actividades propias del Asistente Contable.

Al realizar las operaciones manualmente los datos que se emplean como entrada para un Estado son generalmente parte de los demás Estados de control de Obligaciones Bancarias que se deben realizar, por esto lo que existe la redundancia de tareas y datos, a pesar de que utilizan el utilitario Lotus 123.

La no estandarización de formatos para los diferentes Estados de Control de Operaciones Bancarios, trae como consecuencia confusión al momento de verificación e interpretar los datos resultantes.

1.1.1 DIAGRAMAS DE FLUJO DE INFORMACIÓN ACTUALES

1.1.1.1 APERTURA DE UNA OBLIGACIÓN BANCARIA

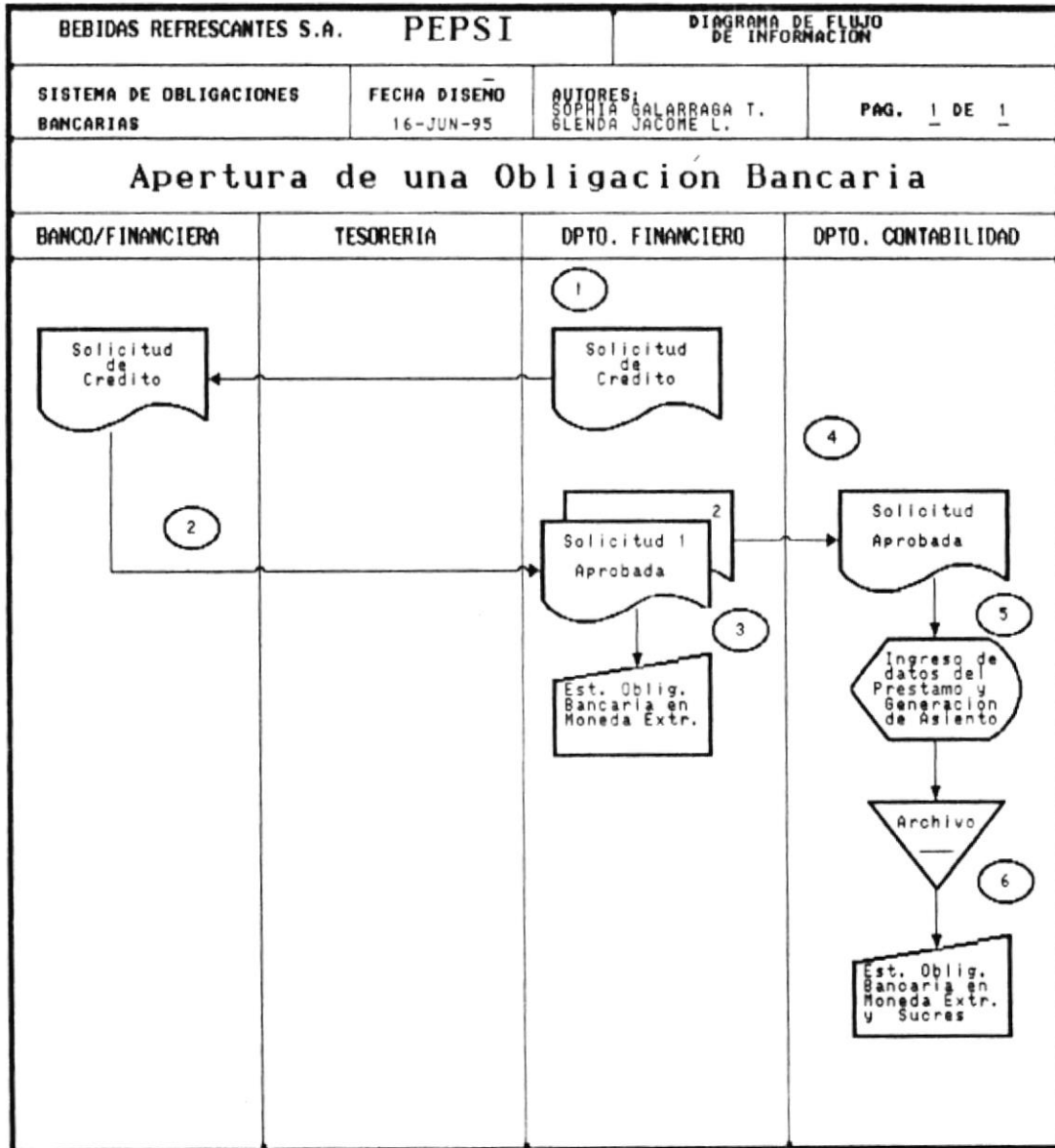

NARRATIVA DEL DIAGRAMA DE FLUJO DE INFORMACIÓN DE LA APERTURA DE UNA OBLIGACIÓN BANCARIA

1. El Departamento Financiero envía una solicitud de crédito para la petición de un préstamo a un Banco o Financiera.
2. El Banco o Financiera a quien se le envió la solicitud de crédito envía ésta solicitud aprobada al Departamento Financiero con el nombre de Liquidación del Préstamo.
3. El Departamento Financiero archivará una copia de la Liquidación del Préstamo además de registrar estos datos en una hoja de cálculo, para la obtención de el Estado de Obligación Bancaria en dólares
4. La copia de la liquidación de préstamo es enviada al Departamento de Contabilidad.
5. El Departamento de Contabilidad con esta copia realiza el registro de asientos contables los cuales actualizan el archivo cuentas que pertenece al sistema de contabilidad que posee PEPSI.
6. Además estos mismos datos son registrados en una hoja de cálculo para la obtención del Estado de Obligaciones Bancarias en sucres y en dólares.

1.1.1.2 PAGO O ABONO DE LA OBLIGACIÓN BANCARIA

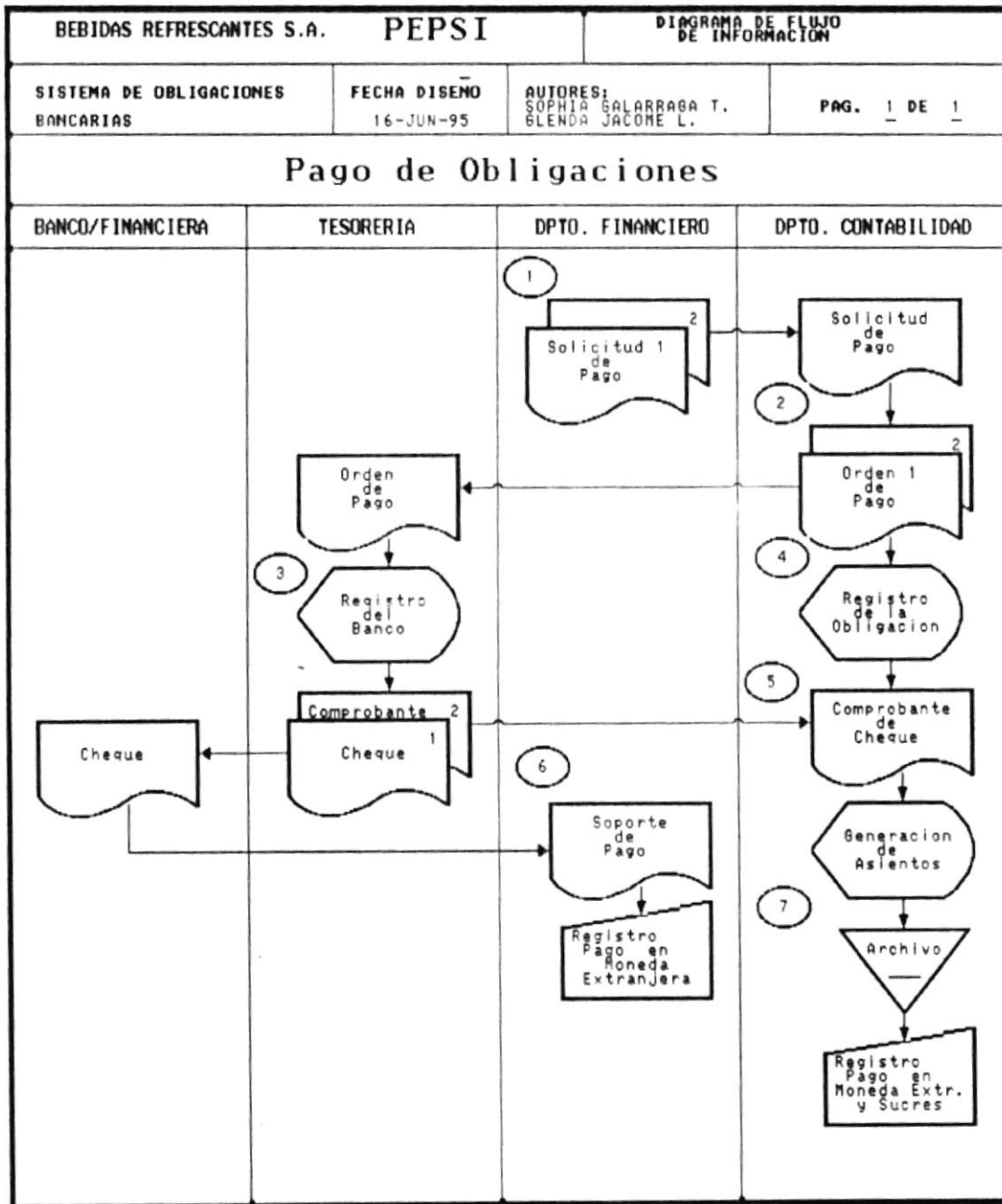

NARRATIVA DEL DIAGRAMA DE FLUJO DE INFORMACIÓN DE PAGO O ABONO DE LA OBLIGACIÓN

1. El Departamento Financiero envía una solicitud de pago de todas las operaciones que en esa fecha vence su pago al Departamento de Contabilidad.
2. El Departamento de Contabilidad elabora la orden de pago y envía ésta al Departamento de Tesorería.
3. El Departamento de Tesorería realiza el registro del banco del cual se emite el cheque, éste cheque se envía al Banco correspondiente.
4. El Departamento de Contabilidad con la orden de pago realiza el registro de la obligación.
5. El departamento de tesorería envía el comprobante de Cheque al departamento de Contabilidad con el cual se realiza la generación de los asientos y los almacena en el archivo cuentas.
6. El Banco envía el Soporte de Pago al Departamento Financiero, el cual es un comprobante del pago realizado, con el mismo realiza el registro del pago en dólares en la hoja de cálculo Lotus 123.
7. El departamento de Contabilidad del archivo cuentas obtiene la información respectiva para realizar el registro de Pagos en moneda extranjera y moneda nacional en la hoja cálculo Lotus 123.

1.1.1.3 RENOVACIÓN DE UNA OBLIGACIÓN BANCARIA

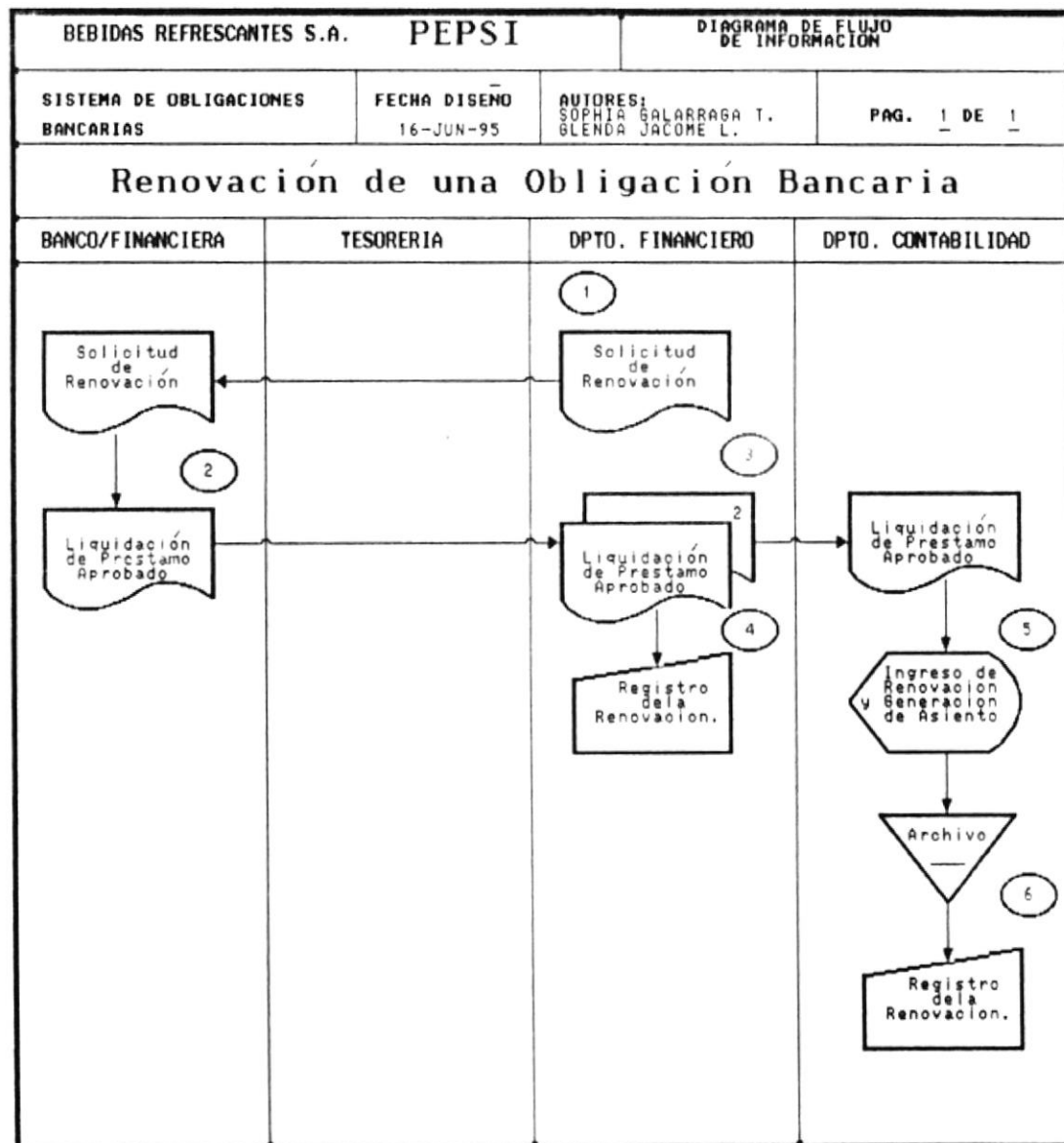

NARRATIVA DEL DIAGRAMA DE FLUJO DE INFORMACIÓN DE RENOVACIÓN DE UNA OBLIGACIÓN

1. El Departamento Financiero envía una solicitud de renovación de un Préstamo por vencer, al Banco con quien tiene dicha deuda.
2. El Banco envía la liquidación del préstamo aprobada al Departamento Financiero.
3. El Departamento Financiero archivará una copia de la Liquidación del Préstamo que corresponde a la renovación del mismo y envía una copia al Departamento de Contabilidad.
4. Con la Liquidación de Préstamo aprobada el Departamento Financiero realiza el registro de la renovación en la hoja de cálculo Lotus 123.
5. El Departamento de Contabilidad con esta copia ingresa los datos de la renovación (Obligación Bancaria), con estos datos genera el asiento contable, actualizando el archivo Cuentas.
6. Del archivo de Cuentas se toman los valores de las renovaciones para el registro por parte del Departamento de Contabilidad en la hoja de cálculo Lotus 123.

1.1.2 DIAGRAMAS DE FLUJO DE DATOS ACTUALES

1.1.2.1 APERTURA DE UNA OBLIGACIÓN BANCARIA

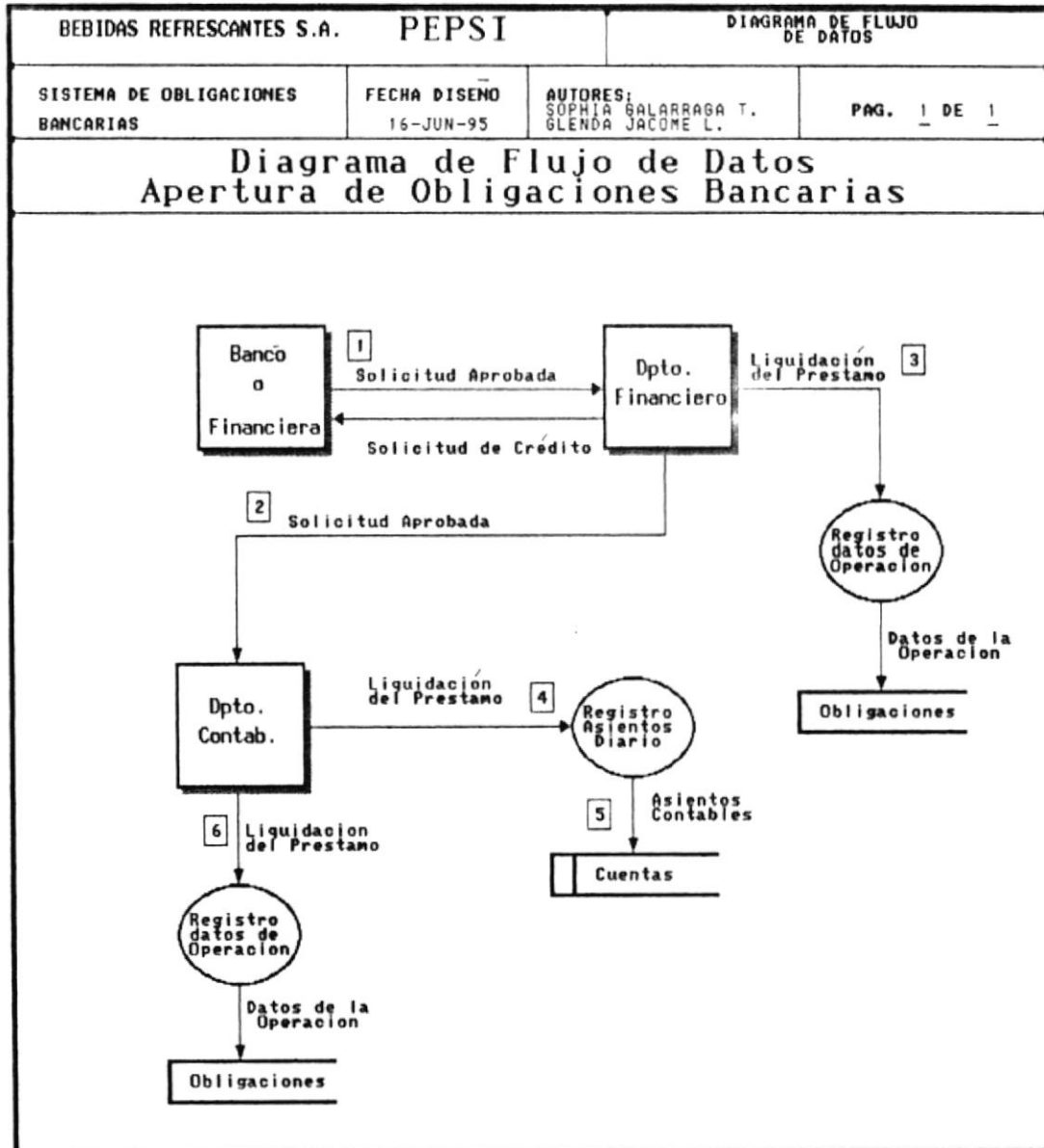

NARRATIVA DEL DIAGRAMA DE FLUJO DE DATOS DE LA APERTURA DE UNA OBLIGACIÓN BANCARIA

1. El Departamento Financiero envía una Solicitud de Crédito al Banco o Institución Financiera, a la que se solicita un préstamo y ésta a su vez envía la Solicitud de Crédito aprobada, para poder iniciar el proceso.
2. El Departamento Financiero envía la solicitud aprobada al Departamento de Contabilidad, cuyo documento de soporte es la solicitud de Liquidación del Préstamo
3. El Departamento Financiero con la solicitud del Préstamo, realiza el registro de los datos que intervienen en la apertura de una obligación bancaria, en la hoja de cálculo Lotus 123.
4. Los datos que intervienen en la Apertura de una Obligación Bancaria son registrados por el Departamento de Contabilidad, en el Sistema de Contabilidad.
5. Estos datos son almacenados en el archivo Cuentas.
6. Los datos de la operación son registrados en la hoja de cálculo Lotus 123, por el Departamento de Contabilidad.

1.1.2.2 PAGOS, ABONOS DE UNA OBLIGACIÓN BANCARIA

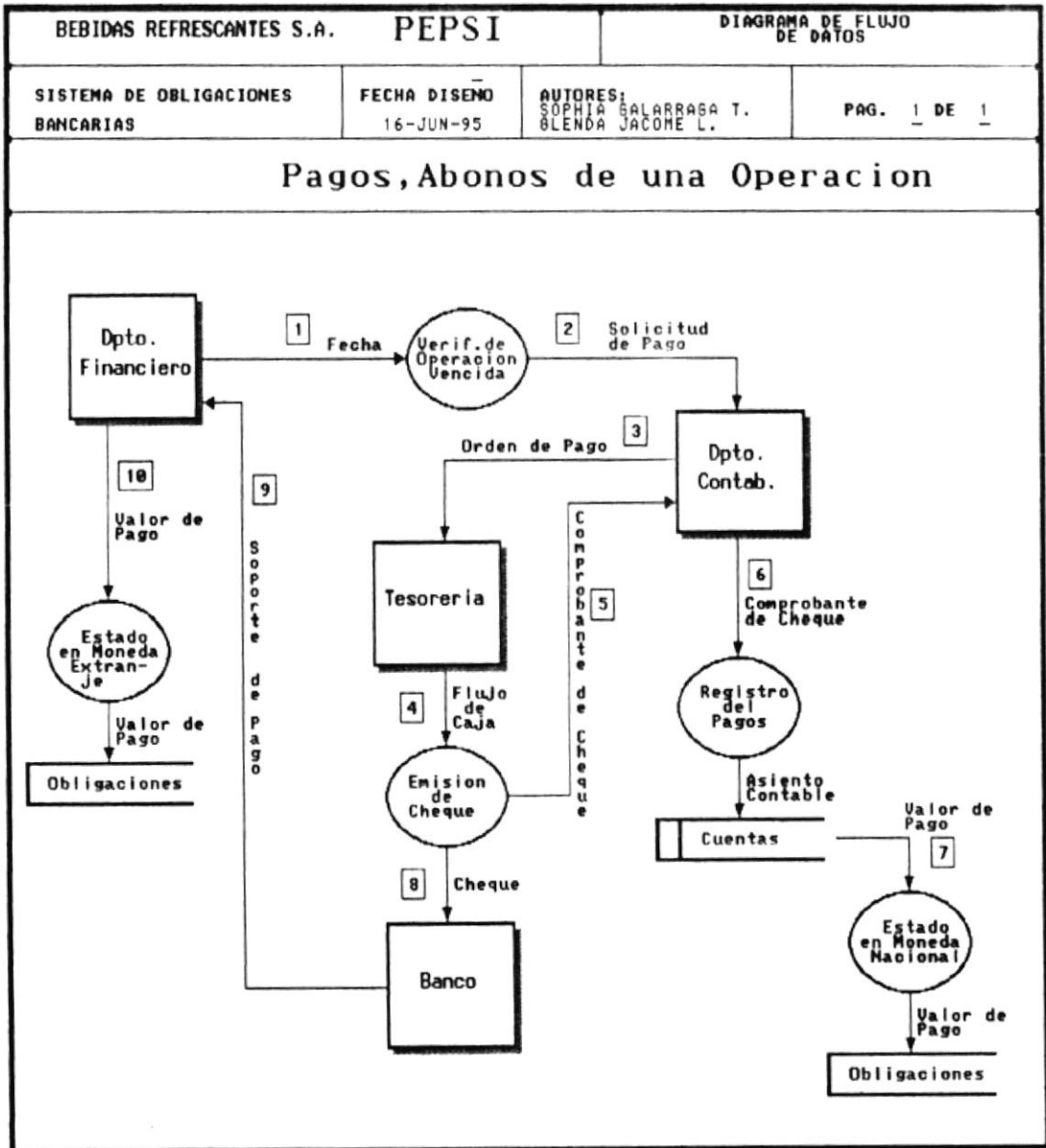

NARRATIVA DEL DIAGRAMA DE FLUJO DE DATOS DE PAGOS, ABONOS DE OBLIGACIONES BANCARIAS

1. El Departamento Financiero realiza una consulta en la fecha actual, mediante la cual obtendrá las Obligaciones que se deben ser pagadas en esta fecha.
2. El Departamento Financiero envía una solicitud de pago para cada una de éstas obligaciones que deben ser pagadas, al Departamento de Contabilidad.
3. El Departamento de Contabilidad elabora una Orden de Pago, la misma que es enviada al Departamento de Tesorería.
4. El Dpto. Tesorería verifica el flujo de caja existente en la empresa, y realiza la emisión del cheque.
5. Un comprobante de cheque es enviado a Dpto. Contabilidad por parte del Dpto. de Tesorería.
6. Con este comprobante el Departamento de Contabilidad realiza el registro del pago al Sistema de Contabilidad y actualiza el archivo de Cuentas..
7. Con esta información se obtiene el valor de los pagos para registrarlos en la hoja de cálculo Lotus 123 y lo hace en sucres y dólares.
8. Dpto. Tesorería envía el cheque al respectivo Banco
9. El Banco envía el soporte de pago al Dpto. Financiera.
10. Se registra el pago en la hoja de cálculo Lotus 123 en el Dpto. Financiera.

1.1.2.3 RENOVACIÓN DE UNA OBLIGACIÓN BANCARIA

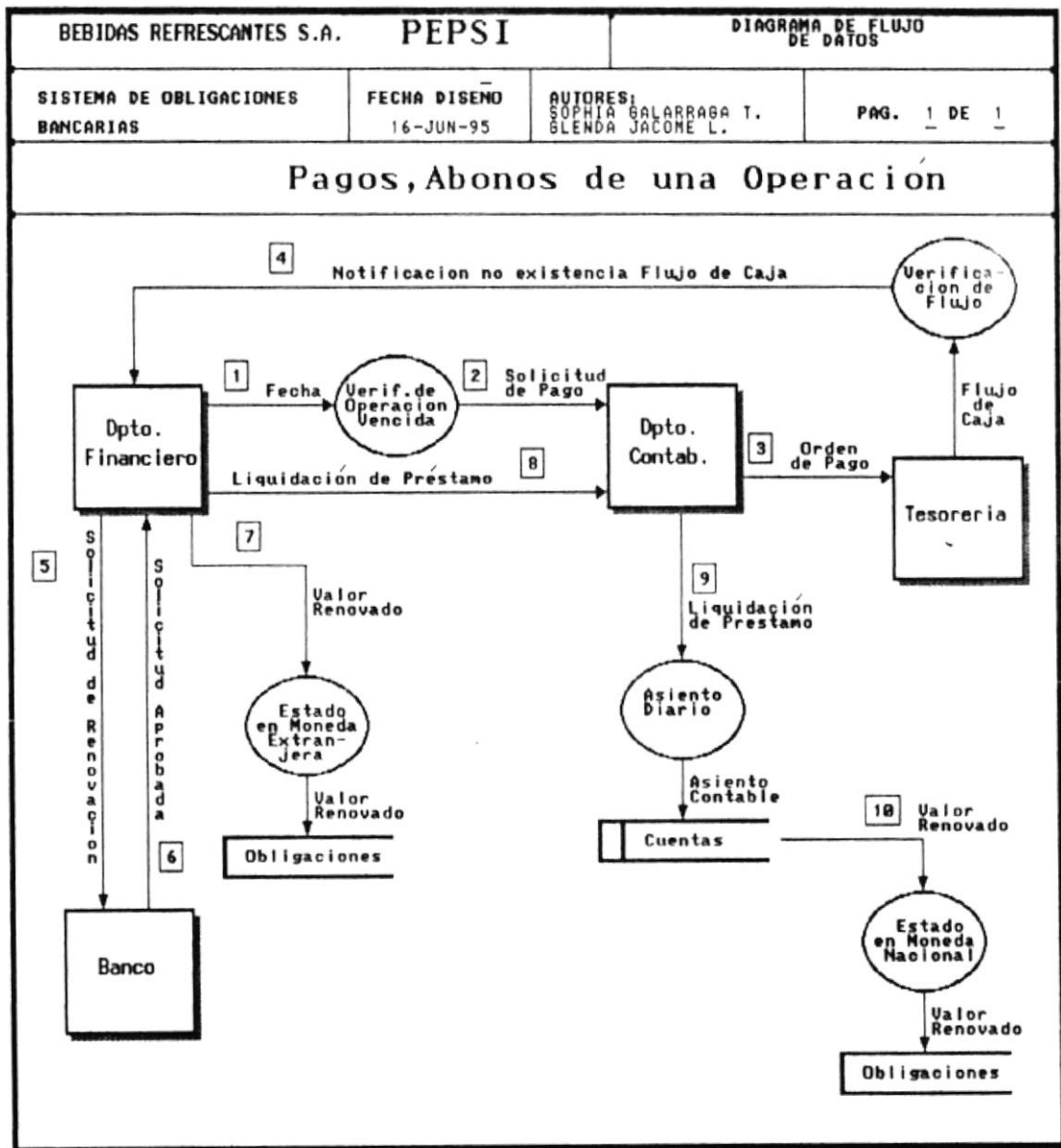

NARRATIVA DEL DIAGRAMA DE FLUJO DE DATOS DE LA RENOVACIÓN DE UNA OBLIGACIÓN BANCARIA

1. El Departamento Financiero realiza una consulta en la fecha actual, mediante la cual obtendrá las Obligaciones que se deben ser pagadas en esta fecha.
2. El Departamento Financiero envía una solicitud de pago para cada una de éstas obligaciones que deben ser pagadas, al Departamento de Contabilidad.
3. El Departamento de Contabilidad elabora una Orden de Pago, la misma que es enviada al Departamento de Tesorería.
4. El Dpto. Tesorería verifica el flujo de caja existente en la empresa, si no existe Flujo de Caja envían la notificación de no existencia del mismo al Dpto. Financiero.
5. El Dpto. Financiero envía una Solicitud de Renovación del préstamo al Banco.
6. El Banco envía al Dpto. Financiero la Solicitud de Renovación del Préstamo aprobada.
7. Registra el valor de la renovación en la hoja de cálculo para el Estado de Obligaciones en moneda extranjera, en Financiero..
8. El Dpto. Financiero envía la Liquidación de Préstamo a Contabilidad.
9. Con esta Liquidación registra los asientos de la renovación del préstamo, actualizando el archivo Cuentas.
10. Contabilidad obtiene los valores de las renovaciones para registrarlos en la hoja de cálculo Lotus 123.

1.1.3 DIAGRAMA GENERAL DEL SISTEMA ACTUAL

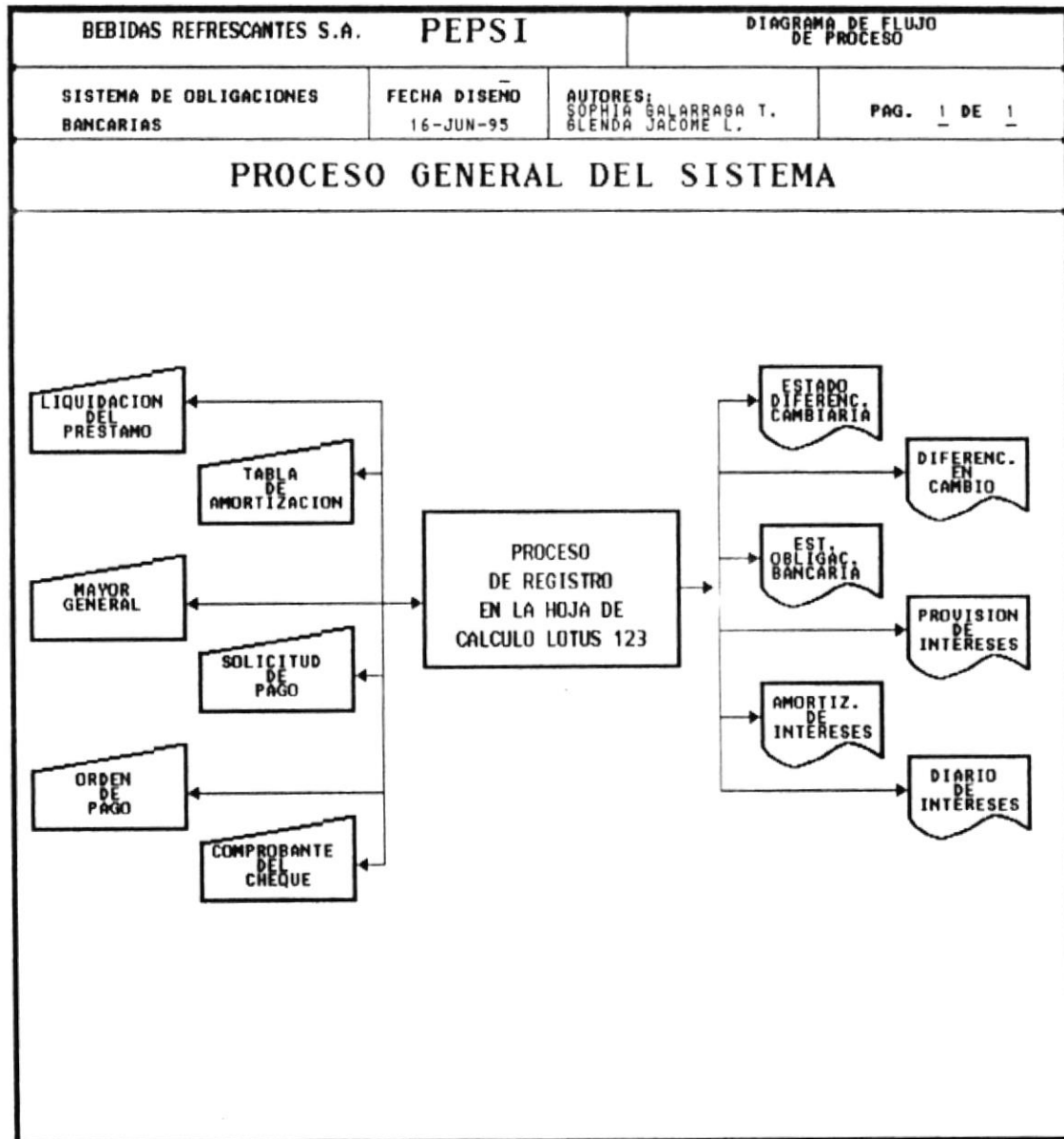

NARRATIVA DEL DIAGRAMA GENERAL DEL SISTEMA

1. La información que se utiliza para la apertura de una Obligación Bancaria es la liquidación del préstamo, Tabla de Amortización, los valores que resultan del mayor General, además para el registro de los pagos realizados se requiere de la solicitud de pago, orden de pago y a la vez un comprobante de cheque.
2. El proceso de control de la apertura de una Obligación Bancaria, como sus respectivos pagos, provisión y amortización de intereses con respecto a la operación, se lleva por medio del uso de una Hoja de Cálculo (Lotus 123).
3. Entre los informes que se obtienen tenemos: Estado de Diferencia Bancaria, Diario de Diferencia en Cambio, Estado de Obligaciones Bancarias, Provisión de Intereses, Amortización y los Diarios de Intereses, también se obtienen por medio de la Hoja de Cálculo (Lotus 123).

1.2 SOLUCIÓN PROPUESTA

Como resultado del estudio basado en los Documentos, Flujo de Datos, conversaciones con las personas involucradas en los procesos y con los respectivos Jefes Departamentales y los problemas presentes en la empresa de Bebidas Refrescantes S.A **PEPSI**, consideramos adecuado la implementación del Sistema de Obligaciones Bancarias que abarca los siguientes módulos:

- Módulo de Procesos Diarios, consta de los siguientes Procesos:
 - ✓ Registro de una Operación o Préstamo realizado
 - ✓ Tabla de Amortización. Al contraer un préstamo con una institución(Obligación Bancaria), se presenta esta tabla que es la información proyectada de todos los pagos e intereses que involucran en esta obligación.
 - ✓ Pagos, Abonos y Renovaciones en cuanto a los diferentes préstamos adquiridos.

- Módulo de Asientos, entre estos tenemos:
 - ✓ Diario de Apertura de una Obligación.
 - ✓ Diario de Renovaciones.
 - ✓ Diario de Intereses.
 - ✓ Diarios de Ajustes por Diferencia Cambiaría.

- Módulo de Consultas/Reportes, se presentan las siguientes:
 - ✓ Operaciones Bancarias
 - ✓ Pagos o Abonos efectuados por operación.
 - ✓ Renovaciones efectuadas.
 - ✓ Ajustes por Diferencia en Cambio.
 - ✓ Intereses, ya sean éstos por Pagar o Prepagados
 - ✓ Estado de Obligaciones Bancarias
 - ✓ Diario de Diferencia en Cambio

- ✓ Diario de Interés

Nota: Las consultas podrán efectuarse en forma general o individual, ya sea por operación o por Banco ó Institución Financiera.

- Módulo de Actividades Mensuales, entre estos tenemos:
 - ✓ Ajustes
 - ✓ Distribución de Intereses
 - ✓ Cierre Mensual de Operaciones

- Módulo de Mantenimiento, entre estos tenemos:
 - ✓ Cotización
 - ✓ Documentos
 - ✓ Bancos

- Módulo de Procesos Especiales, entre estos tenemos:
 - ✓ Reindexación de Bases
 - ✓ Respaldo de Bases
 - ✓ Restauración de Bases

1.2.1 DIAGRAMA GENERAL DEL FLUJO DE INFORMACIÓN DEL SISTEMA PROPUESTO

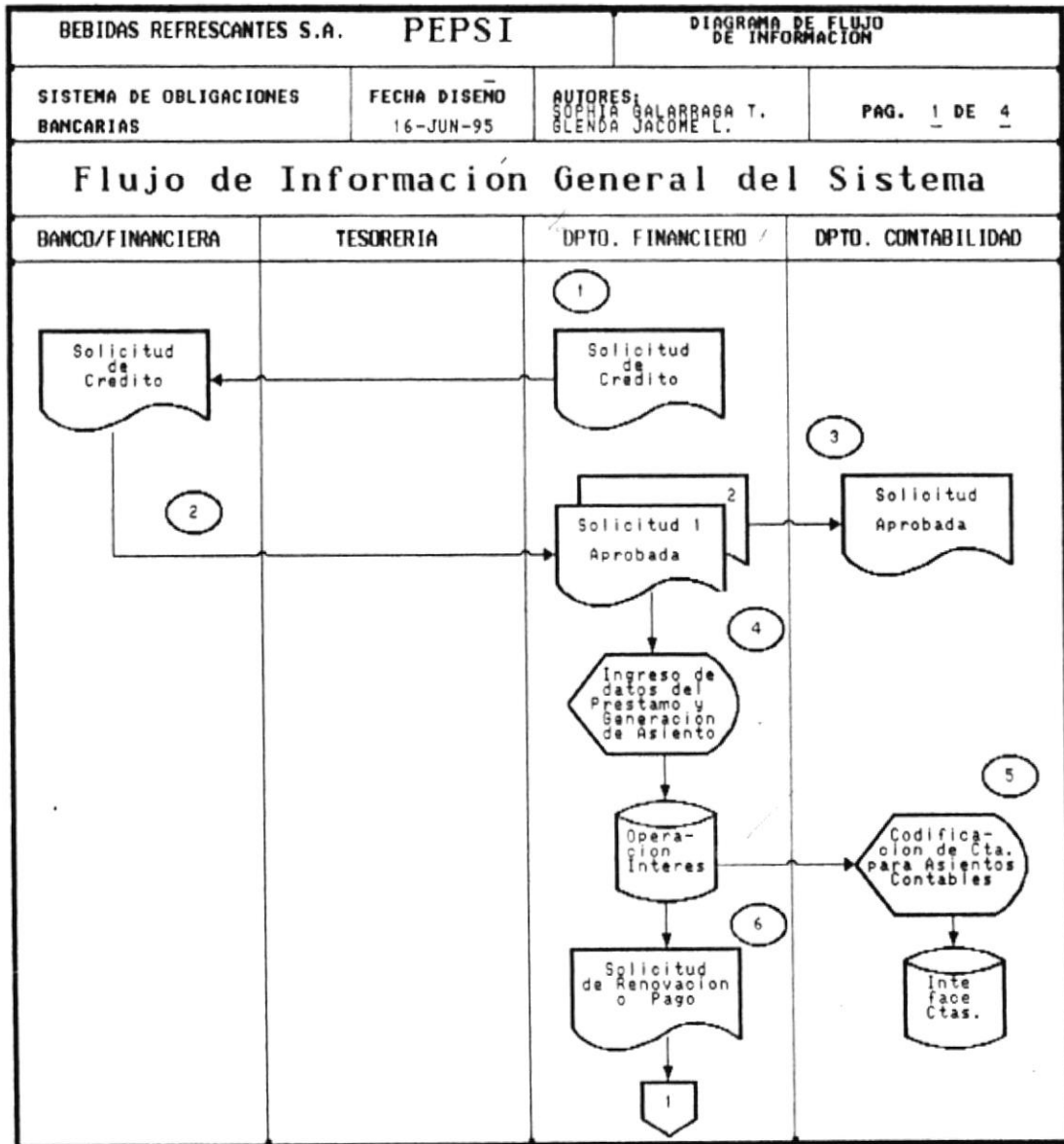

CONTINUACIÓN:

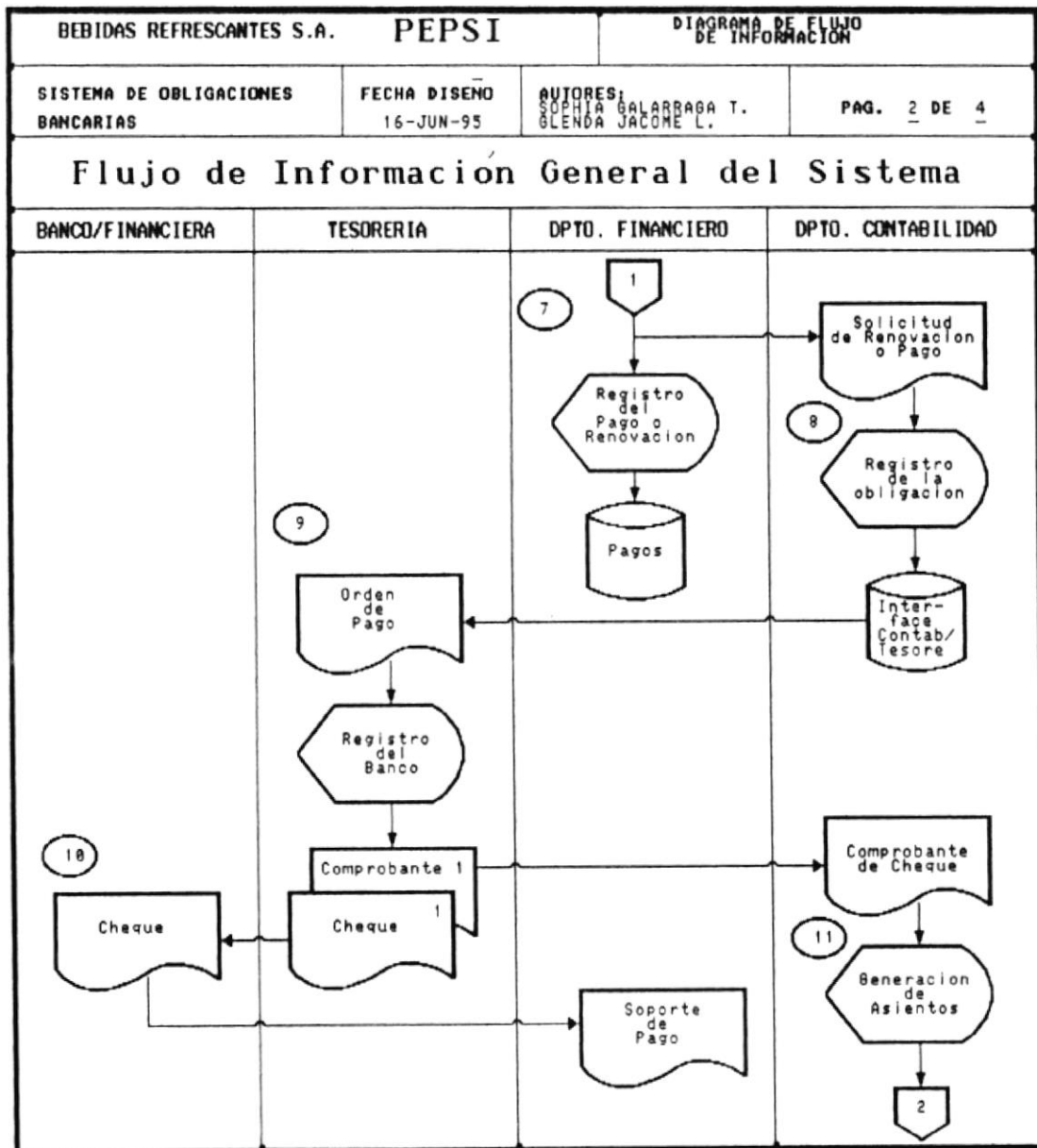

CONTINUACIÓN:

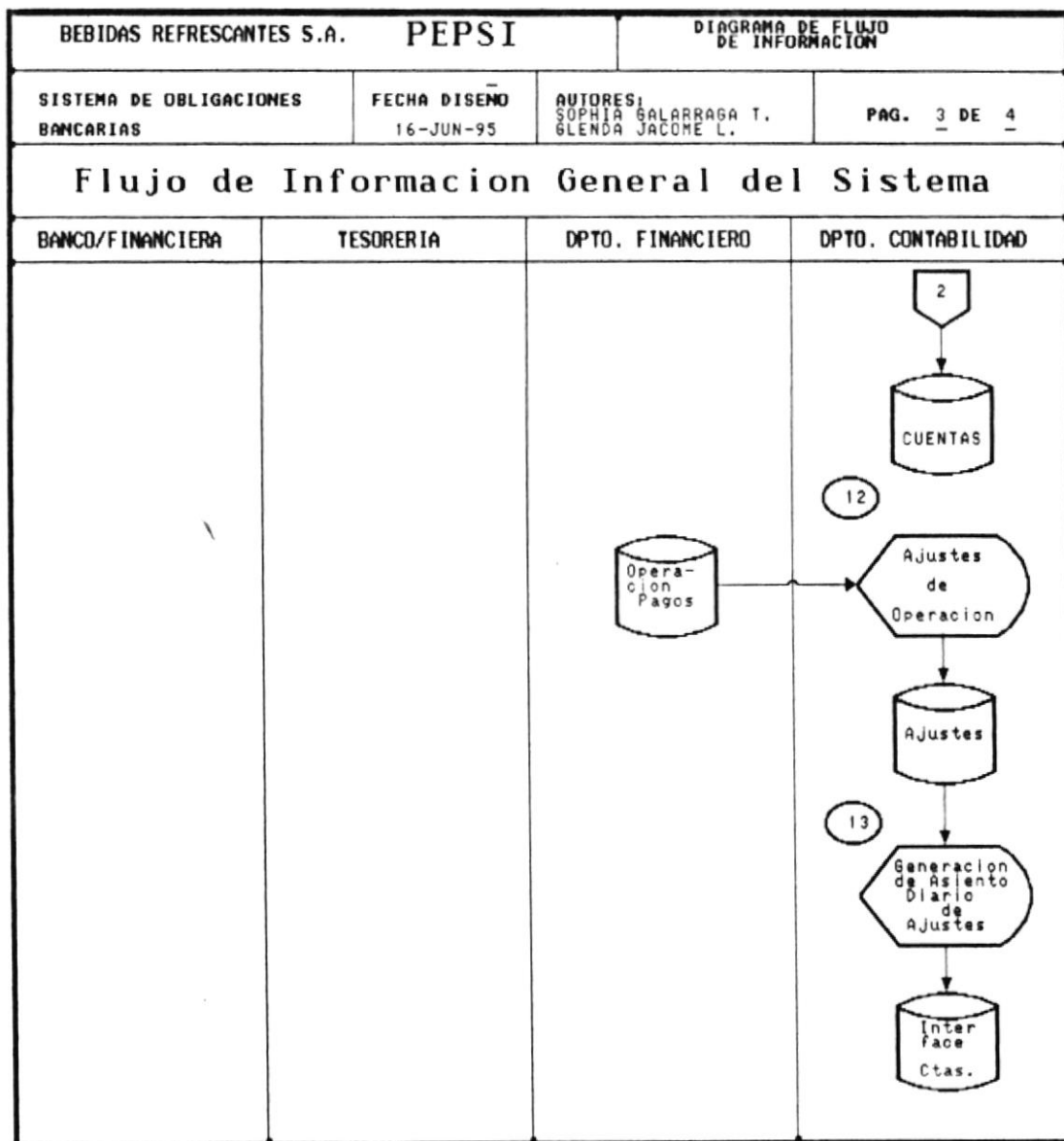

CONTINUACIÓN:

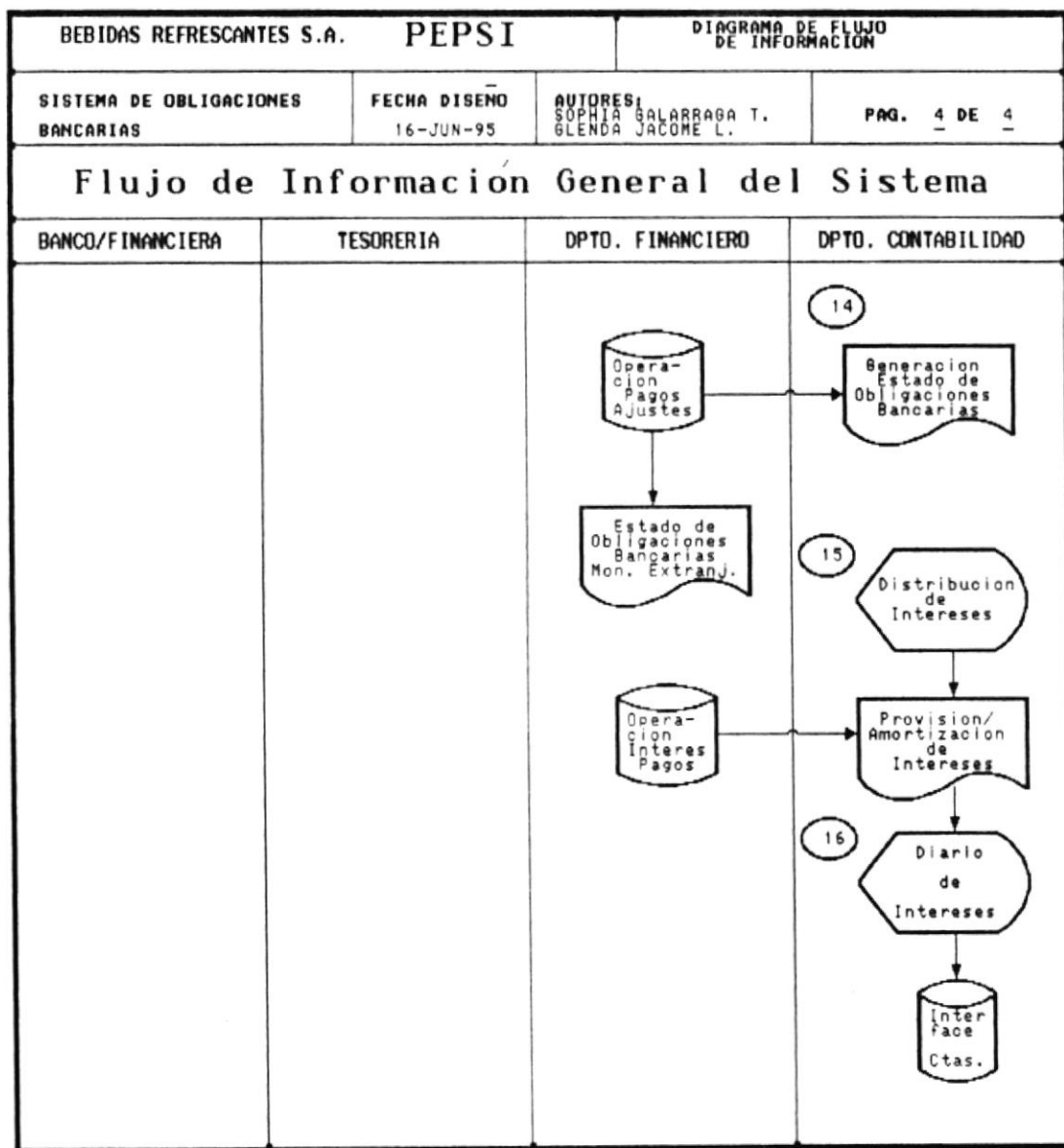

NARRATIVA DEL DIAGRAMA DE FLUJO DE INFORMACIÓN DEL SISTEMA PROPUESTO

1. El Departamento Financiero envía una solicitud de crédito para la petición de un préstamo a un Banco o Financiera.
2. El Banco o Financiera a quien se le envió la solicitud de crédito envía ésta solicitud aprobada al Departamento Financiero con el nombre de Liquidación del Préstamo.
3. El Departamento Financiero archivará una copia de la Liquidación del Préstamo y enviará una copia al Departamento de Contabilidad.
4. El Departamento Financiero con la Liquidación del Préstamo ingresa los datos de la operación (Obligación Bancaria), éstos son almacenados en el archivo Operaciones e Interés.
5. Con los datos de la operación almacenados en el archivo de Operaciones, se realiza la codificación de las cuentas para generar los Asientos Contables, los cuales son almacenados en el archivo Interface-Cuentas.
6. El Departamento Financiero obtiene del archivo Operaciones aquellas obligaciones bancarias que están por vencer, después de lo cual se realiza una Solicitud de Pago o de Renovación según su caso.
7. El Departamento Financiero envía una solicitud de renovación o pago al Departamento de Contabilidad. Luego de esto se realiza el registro de los datos con respecto al pago o a la renovación de una deuda y éstos datos son almacenados en el archivo de Pagos.
8. El Departamento de Contabilidad realiza el registro de la cuenta de obligación y lo almacena en el archivo interface Contabilidad/Tesorería.
9. El departamento de Contabilidad envía una Orden de Pago al Departamento de Tesorería. Con estos datos, Tesorería registra la cuenta del Banco del cual se emite el cheque, elabora el cheque, y lo envía al Banco acreedor. Además de esto realiza un comprobante de cheque que se manda al Departamento de Contabilidad.
10. El Banco el cual ha recibido el cheque por el pago de una obligación bancaria envía un Soporte de Pago al Departamento Financiero, el cual es un comprobante del pago realizado.
11. El Departamento de Contabilidad después de recibir el comprobante de cheque efectúa el proceso de generación de asientos contables de los respectivos pagos, almacenándolos en el archivo Cuentas.

12. El Departamento de Contabilidad realiza los Ajustes por cada una de las obligaciones Bancarias contraídas por la empresa, para esto utiliza los datos almacenados en los archivos de Operaciones y Pagos; almacenando los valores de los ajustes realizados en el archivo de Ajustes.
13. El Departamento de Contabilidad con los valores almacenados en el archivo de Ajustes realiza la generación de los Asientos para el Diario de Ajustes, almacenándolos en el archivo Interface-Cuentas.
14. El departamento de Contabilidad realiza la generación del Estado de Obligaciones Bancarias utilizando los archivos de Operaciones, Pagos y Ajustes, al igual que el Departamento Financiero solicita el Estado de Obligaciones Bancarias en Moneda Extranjera.
15. El departamento de Contabilidad efectúa la distribución de los intereses, para esto emplea los archivos de Operaciones, Interés y Pagos; obteniendo así la Provisión y Amortización de los intereses.
16. El Departamento de Contabilidad realiza el Diario de Intereses, cuyos datos los almacena en el archivo de Interface de Cuentas.

1.2.2 DIAGRAMA GENERAL DEL FLUJO DE DATOS DEL SISTEMA PROPUESTO

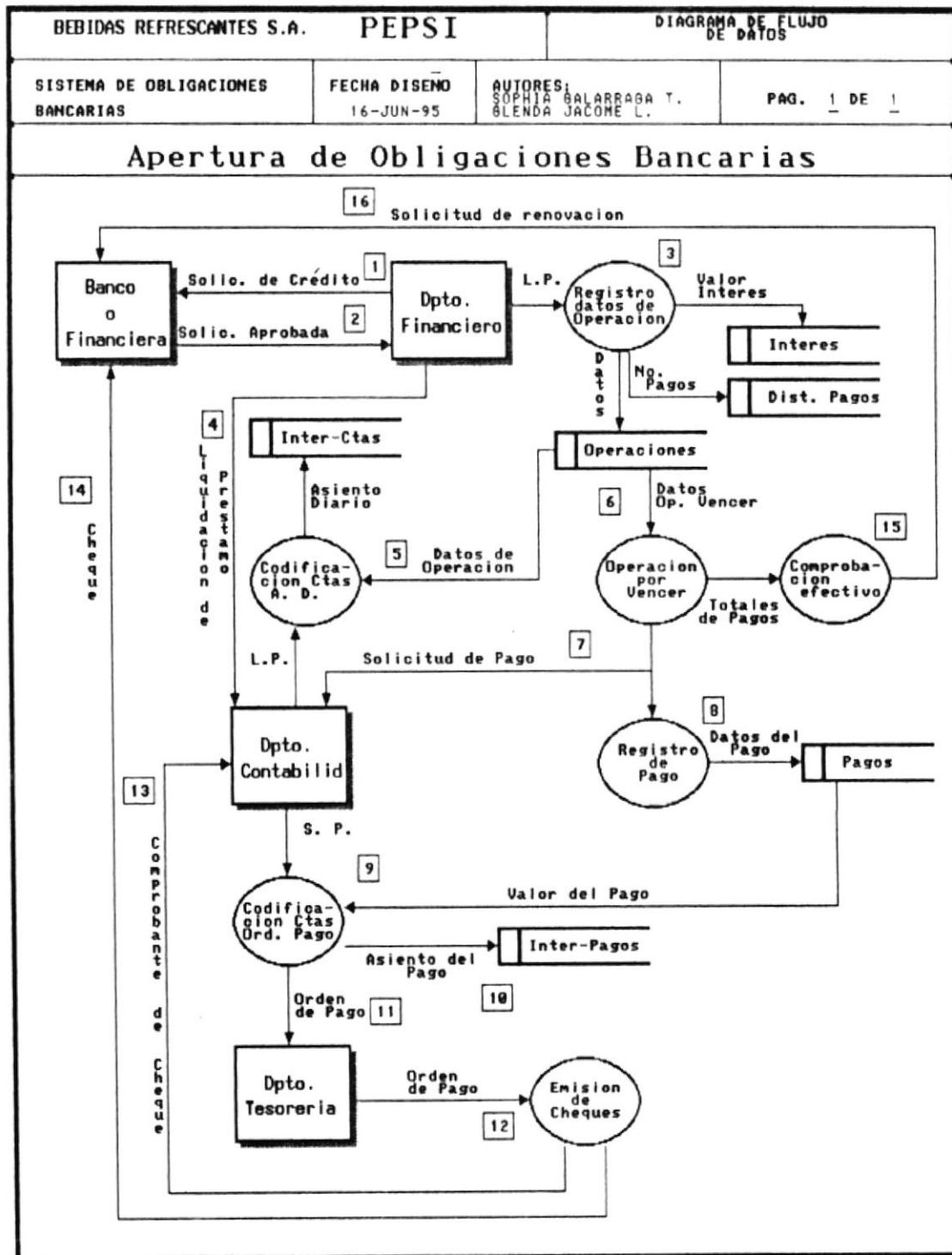

NARRATIVA DEL DIAGRAMA DE FLUJO DE DATOS DEL SISTEMA PROPUESTO

1. El Departamento Financiero envía una Solicitud de Crédito al Banco o Institución Financiera, a la que se solicita un préstamo.
2. El Banco o Financiera envía la Solicitud aprobada con la Liquidación de Préstamo y demás documentos.
3. El departamento Financiero con la Liquidación del Préstamo(L.P.) registran los datos de la operación, como el valor de interés, número de pago entre otros datos para almacenarlos en el archivo de Interés, Distribución de Pagos y Operaciones respectivamente.
4. El departamento Financiero envía la liquidación de Préstamo a Contabilidad.
5. Con la (L.P) y datos de la operación realiza la codificación de las cuentas para completar el Asiento Contable y almacenarlo en el archivo Interface-Cuentas.
6. Del archivo de Operaciones el departamento Financiero consulta los datos de operaciones por vencer.
7. Realiza la Solicitud de Pago, que la envía al departamento de Contabilidad.
8. El departamento Financiero registra el pago con la solicitud y se almacenan los datos el archivo de Pagos.
9. El departamento de Contabilidad con la solicitud de pago y los datos del archivo realiza la codificación de la Cuenta.
10. El departamento de Contabilidad asienta el pago en el archivo de Interface Contabilidad/Tesorería.
11. El departamento de Contabilidad envía la orden de Pago al Departamento de Tesorería.
12. El departamento de Contabilidad con la Orden de Pago realiza la emisión del Cheque.
13. Se realiza el envío del comprobante de Cheque al departamento de Contabilidad por parte de Tesorería.
14. Tesorería envía el Cheque al Banco.

15. Cuando se consultan las operaciones por vencer se comprueba el efectivo con los totales de los pagos.
16. Si no existe suficiente efectivo se envía una solicitud de renovación al banco y el proceso continúa desde el paso 2.

1.2.3 DIAGRAMA GENERAL DE PROCESO DEL SISTEMA DE OBLIGACIONES BANCARIAS PROPUESTO

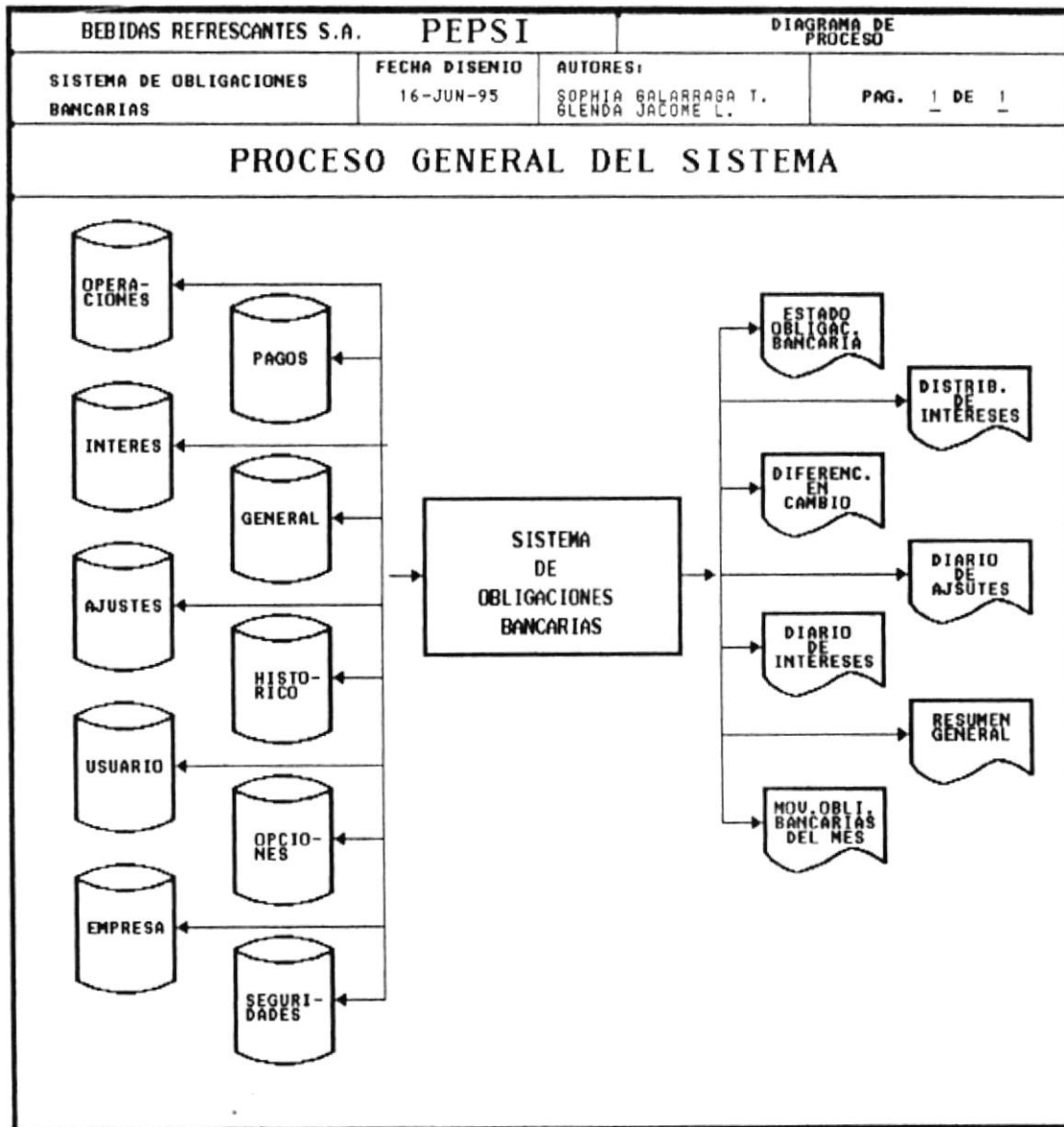

NARRATIVA DEL DIAGRAMA GENERAL DEL SISTEMA

1. La información ingresada a los archivos es controlada por medio de niveles de seguridad asignados a aquellos usuarios que pueden hacer uso del Sistema.
2. Los módulos del Sistema controlan la apertura de una Obligación Bancaria, sus respectivos pagos, así como la provisión y amortización de intereses con respecto a la operación.
3. Para la generación de reportes se utiliza los archivos especificados en este diagrama.

1.3 OBJETIVOS DEL SISTEMA

1.3.1 Objetivo General

Llevar un control eficiente de todas las obligaciones por pagar a las diferentes Instituciones Bancarias o Financieras que pactan con la empresa de Bebidas Refrescantes S.A. PEPSI. Así como el registro diario de las Obligaciones Bancarias.

1.3.2 Objetivo Específico

- Controlar eficientemente las negociaciones de la empresa con Bancos o Financieras.
- Mantener un registro de cada una de las operaciones.
- Mantener información actualizada de las operaciones con sus respectivos pagos, abonos o renovaciones, para su disponibilidad en todo momento que sea necesario.

Información Financiera

- Información del monto de la operación de moneda nacional y moneda extranjera.
- Elaboración de la Tabla de Amortización de los abonos al capital como de los intereses a pagar.
- Emisión de estados de control en moneda nacional y moneda extranjera.

Información Contable

- Apertura de una Obligación Bancaria, esto es por cada una de las operaciones que haya sido negociada con el Banco o Financiera.
- Registro tanto de pagos, abonos a capital e intereses por cada una de las operaciones.
- Actualización de saldos de cada una de las operaciones.
- Elaboración de los Estados de Control en moneda Nacional y Extranjera.

1.4 REQUERIMIENTOS DE EQUIPO

Actualmente la empresa cuenta con:

Servidor:

- Microprocesador 80486 EISA AST
- Diskettera de 3 1/2
- 1 Controladora de disco
- 1 repetidora
- 33 Mhz
- 16 Mg. Ram
- 5 Tarjetas
 - ✓ 3 de 16 Bits INTEL
 - ✓ 2 de 32 bits EISA
- 2 Discos duros, las características:
 - ✓ 1er. disco de 1 Gigabytes
 - ✓ 2do. disco de 2 Gigabytes
- Monitor monocromático

Capacidad de estaciones de Trabajo 100, actualmente se están en uso (51 Estaciones de Trabajo)

Impresora de 132 columnas EPSON Fx-1050, EPSON Lq-1170

Impresora de 80 columnas EPSON Lx-810

Las características de la estación de trabajo, que se empleará en el Sistema son:

- Microprocesador 80386 AST
- 33 Mhz de velocidad
- 4 MB de memoria RAM
- Diskettera de 3 1/2", alta densidad
- Monitor monocromático

Nota: El equipo que se utilizará para la implementación del sistema de Obligaciones Bancarias no tendrá que ser adquirido, ya que la empresa lo posee.

Recomendaciones:

- Al igual que en el área Financiera para la ubicación del equipo se necesita un inmobiliario adecuado que cumple con los estándares para este fin (escritorios de computadoras, sillas ergonómicas).
- Para la conservación de estos se debe tener un mantenimiento de limpieza.

1.5 REQUERIMIENTOS DE SOFTWARE

La empresa consta con el siguiente software:

- Sistema Operativo MS-DOS versión 5.0
- Red de área Local NOVELL 3.11
- Fox ProLan 2.0, para la elaboración del sistema

El sistema será desarrollado en FoxProLan 2.0, software que la empresa posee.

CAPITULO II

Descripción de Procesos

2.1 DIAGRAMA JERÁRQUICO DEL SISTEMA DE OBLIGACIONES BANCARIAS



NARRATIVA

00. Sistema de Obligaciones Bancarias

Todos los módulos que integran el sistema permitirán un control eficiente y oportuno de las operaciones Bancarias (Préstamos que la empresa pacta con Bancos o Instituciones Financieras).

01. Procesos Diarios

Permite el control de las negociaciones pactadas, como el registro de los datos de apertura, así como también los pagos, renovaciones, tabla de amortización, distribución de intereses y toda aquella información involucrada en una operación bancaria. **Ver sección 2.2**

02. Consultas

Presentará información necesaria, que refleja los movimientos de las operaciones bancaria, para que así la empresa pueda verificar el flujo de las operaciones, además esta información puede ser presentada en reporte para que de esta manera se puedan tomar las respectivas decisiones. **Ver sección 2.3**

03. Actividades Mensuales

Permite realizar actividades como ajustes, distribución de interés, así como el cierre de saldos de operaciones. **Ver sección 2.4**

04. Mantenimiento

Permite dar mantenimiento de las tablas generales que utiliza el sistema, éstas contiene datos con respecto a los documentos, formas de pago, cuentas Bancarias y tipos de monedas. **Ver sección 2.5**

05. Procesos Especiales

Permite realizar respaldos, reindexamiento e inicialización de archivos usados en el sistema. **Ver sección 2.6**

2.2 DIAGRAMA JERÁRQUICO DEL MÓDULO DE PROCESOS DIARIOS

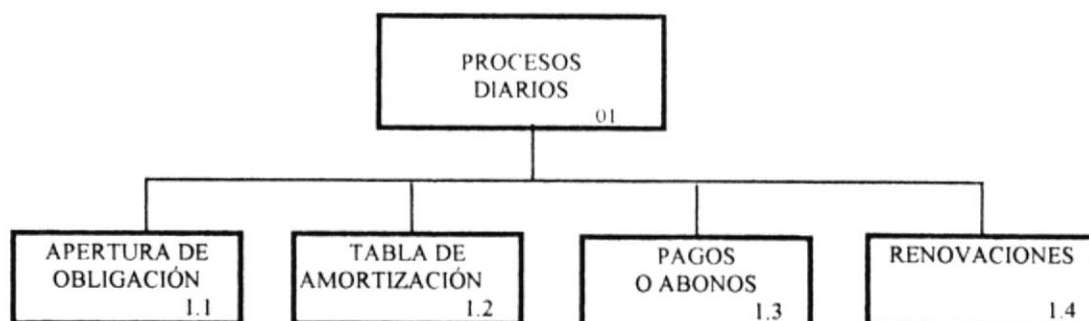

NARRATIVA

1.1 Apertura de Obligación

Permite el ingreso y mantenimiento de los datos que intervienen en una Operación Bancaria(Préstamo), como valor, plazo, interés, entre otros.

1.2 Tabla de Amortización

Presenta la tabla de amortización de una operación determinada, para la verificación de los pagos, monto e interés que emita el Banco o para información de apoyo en el control de las operaciones, esto dependerá si es una provisión o amortización de interés.

1.3 Pagos o Abonos

Permite el registro de los pagos/abonos al capital ó intereses de la deuda, que se realizan según lo pactado con el Banco o por solvencia de la empresa.

1.4 Renovaciones

Permite el control de las renovaciones de las operaciones bancarias que se lleven a cabo, cuando la empresa lo requiera.

2.3 DIAGRAMA JERÁRQUICO DEL MÓDULO DE CONSULTAS

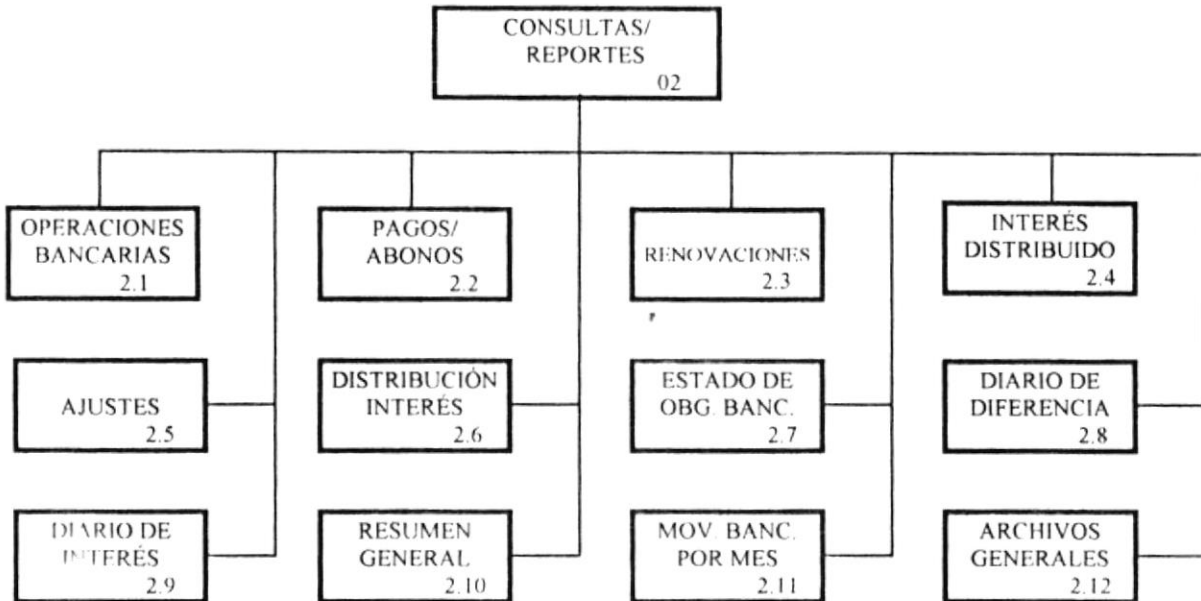

NARRATIVA

2.1 Operaciones Bancarias

Muestra en forma individual o general los datos de las operaciones que posee la empresa, de acuerdo a los parámetros especificados por el usuario.

2.2 Pagos / Abonos

Presenta los datos de los diferentes pagos o abonos de una operación que ha realizado la empresa, ya sea en forma individual o general, de acuerdo a los parámetros especificados.

2.3 Renovaciones

Presenta información de aquellas operaciones que han sido renovadas, ya sea por vencimiento del plazo o por falta de flujo de caja.

2.4 Interés Distribuido por Operación

Presenta la distribución del monto de interés de una operación específica distribuido en los meses que dura la operación.

2.5 Ajustes por Diferencia en Cambio

Presenta información de los ajustes realizados a las diferentes operaciones bancarias que posee la empresa.

2.6 Distribución de Interés

Presenta información de la amortización y provisión de los intereses de las diferentes obligaciones bancarias adquiridas por la empresa.

2.7 Estado de Obligación Bancaria

Permite obtener un reporte que presente la información importante de cada una de las operaciones bancarias, este puede ser en moneda extranjera(dólares) o en moneda nacional(sucres).

2.8 Diario de Diferencia en Cambio

Presenta los valores totales de cada Banco o Financiera de los ajustes realizados a cada una de las operaciones que se tienen con las mismas.

2.9 Diario de Intereses

Presenta los valores totales de cada Banco o Financiera tanto de la provisión como la amortización de intereses.

2.10 Resumen General

Presenta los valores mensuales de cada operación , tanto en moneda extranjera y nacional.

2.11 Movimientos Bancarios por Mes

Presenta los totales mensuales de cada Banco o Financiera, separado por totales de cartas de crédito y capital de trabajo tanto en dolares como en sucres.

2.12 Archivos Generales

Mostrará en pantalla cualquier archivo que esté almacenado y el usuario desee consultar.

2.4 DIAGRAMA JERÁRQUICO DEL MÓDULO DE ACTIVIDADES MENSUALES

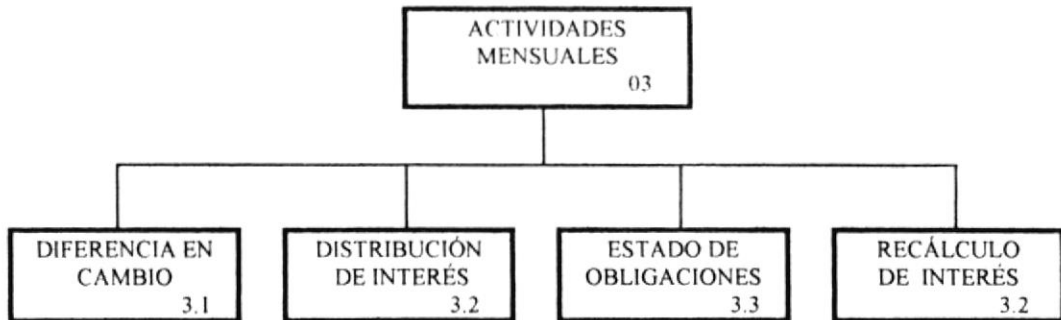

NARRATIVA

3.1 Diferencia en Cambio

Permite al usuario ingresar el valor actual de la cotización de la moneda extranjera para así realizar el proceso interno de ajustes de las operaciones bancarias.

3.2 Distribución de Intereses

Este es un proceso interno, el cual será activado por el usuario a fin de mes para realizar la respectiva distribución de los intereses que se deben cancelar por la deuda adquirida.

3.3 Estado de Obligaciones

Permite realizar el cierre de los valores de los movimientos (Operaciones Bancarias) que intervinieron en el lapso de un mes.

3.4 Recálculo de Interés

Permite reajustar o recalcular el interés de una operación de acuerdo a una tasa reajustada..

2.5 DIAGRAMA JERÁRQUICO DEL MÓDULO DE MANTENIMIENTO



NARRATIVA

4.1 Formas de Pago

Permite especificar las diferentes formas de pago, así como también se podrá realizar el mantenimiento de las mismas e ingresar un nuevo tipo de forma de pago.

4.2 Tipos de Documentos

Permite actualizar la tabla de tipos de documentos, utilizados en las negociaciones al contraer una Obligación Bancaria.

4.3 Cuentas Bancarias

Realiza el mantenimiento de la tabla bancos, la cual contiene los códigos de las cuentas que intervienen en el control de obligaciones bancarias.

2.6 DIAGRAMA JERÁRQUICO DEL MÓDULO DE PROCESOS ESPECIALES



NARRATIVA

5.1 Reindexación

Permite la reorganización de los archivos índices de las Bases del Sistema en caso de errores o fallas de luz eléctrica.

5.2 Respaldos

Permite sacar copias en Diskettes de las Bases y Archivos del Sistema.

5.3 Restauración

Permite restaurar los archivos que han sido respaldados en diskettes.

CAPITULO III

Estandarización de Formatos/Códigos

3.1 ESTANDARIZACIÓN DE FORMATOS

A continuación se detallan las normas seguidas para la estandarización de nombres en el Sistema, las misma que ayudará al desarrollo y futuro Mantenimiento del Sistema.

Se han aplicado estándares a nombres en los siguientes puntos:

- Nombres de Bases de Datos
- Campos de Registro
- Nombre de Programas
- Código de la Operación
- Código de la Cuenta Contable

3.1.1 DESCRIPCIÓN DE NOMBRE DE BASES DE DATOS

BEBIDAS REFRESCANTES S.A. PEPSI		ESTANDARIZACION DE CODIGOS	
SISTEMA DE OBLIGACIONES BANCARIAS	FECHA DISEÑO 16-JUN-95	AUTORES: SOPHIA GALARRAGA T. GLENDA JACONE L.	PAG. 1 DE 1
Nombres de Bases de Datos			
CODIGO	EXPLICACION		
OBMOPERA.DBF	<p style="text-align: center;">XX X XXXX . XXX</p> <p>EXTENSION DBF : BASE DE DATOS CDX : ARCHIVO DE INDICE PRG : PROGRAMAS FRX : REPORTES</p> <p>NOMBRE MEMONICO OPERA : OPERACIONES PAINT : PAGOS DISTP : DISTRIBUCION DE PAGOS DINTE : DISTRIBUCION DE INTERES AJUST : AJUSTES HISTO : HISTORICO</p> <p>TIPO DE ARCHIVO M : MAESTRO T : TRANSACCIONES R : TABLA H : HISTORICO</p> <p>IDENTIFICADOR DEL SISTEMA OB: OBLIGACIONES BANCARIAS</p>		

Nota: Este formato ya es un estándar establecido en PEPSI.

3.1.2 DESCRIPCIÓN DE NOMBRES DE CAMPOS DE REGISTRO

BEBIDAS REFRESCANTES S.A. PEPSI		ESTANDARIZACION DE CODIGOS	
SISTEMA DE OBLIGACIONES BANCARIAS	FECHA DISEÑO 16-JUN-95	AUTORES: SOPHIA GALARRAGA T. BLENDIA JACOME L.	PAG. 1 DE 1
Nombres de Campos de Registro			
CODIGO	EXPLICACION		
CODI_BANCO	<p style="text-align: center;">XXXX _ XXXXX</p> 		

3.1.3 DESCRIPCIÓN DE NOMBRES DE PROGRAMAS

BEBIDAS REFRESCANTES S.A. PEPSI		ESTANDARIZACION DE CODIGOS	
SISTEMA DE OBLIGACIONES BANCARIAS	FECHA DISEÑO 16-JUN-95	AUTORES: SOPHIA BALARRAGA T. GLENDA JACOME L.	PAG. 1 DE 1
Nombres de Programas			
CODIGO	EXPLICACION		
OBPREIND.PRG	<p>XX X XXXXX . XXX</p> <p>→ EXTENSION PRG : PROGRAMA EXP : PROGRAMA EJECUTABLE FRX : REPORTE FRT : REPORTE EJECUTABLE</p> <p>→ DESCRIPCION NEMONICA DEL PROGRAMA</p> <p>→ TIPO DE PROGRAMA C : CONSULTA M : MANTENIMIENTO P : PROCESOS R : REPORTE S : SUBROUTINA</p> <p>→ IDENTIFICADOR DEL SISTEMA OB: OBLIGACIONES BANCARIAS</p>		

3.1.4 DESCRIPCIÓN DE CÓDIGO DE LA OPERACIÓN

BEBIDAS REFRESCANTES S.A. PEPSI		ESTANDARIZACION DE CODIGOS	
SISTEMA DE OBLIGACIONES BANCARIAS	FECHA DISEÑO 16-JUN-95	AUTORES: SOPHIA GALARRAGA T. GLENDA JACOME L.	PAG. 1 DE 1
Código de la Operación			
CODIGO	EXPLICACION		
000001	999999  NUMERO SECUENCIAL		

3.1.5 DESCRIPCIÓN DEL CÓDIGO DE LAS CUENTAS CONTABLES

BEBIDAS REFRESCANTES S.A. PEPSI		ESTANDARIZACION DE CODIGOS																						
SISTEMA DE OBLIGACIONES BANCARIAS	FECHA DISEÑO 16-JUN-95	AUTORES: SOPHIA GALARRAGA T. GLENDA JACORE L.	PAG. 1 DE 1																					
Codigo de las Cuentas Contables																								
CODIGO	EXPLICACION																							
21201001	<table style="width: 100%; border-collapse: collapse;"> <tr> <td style="text-align: center; width: 10%;">X</td> <td style="text-align: center; width: 10%;">X</td> <td style="text-align: center; width: 10%;">X</td> <td style="text-align: center; width: 10%;">XX</td> <td style="text-align: center; width: 10%;">XXX</td> <td style="text-align: center; width: 10%;">XXX</td> <td></td> </tr> <tr> <td style="border-left: 1px solid black; border-right: 1px solid black; height: 100px;"></td> <td style="border-left: 1px solid black; border-right: 1px solid black; height: 100px;"></td> <td style="border-left: 1px solid black; border-right: 1px solid black; height: 100px;"></td> <td style="border-left: 1px solid black; border-right: 1px solid black; height: 100px;"></td> <td style="border-left: 1px solid black; border-right: 1px solid black; height: 100px;"></td> <td style="border-left: 1px solid black; border-right: 1px solid black; height: 100px;"></td> <td style="border-left: 1px solid black; border-right: 1px solid black; height: 100px;"></td> </tr> <tr> <td></td> <td></td> <td></td> <td></td> <td></td> <td></td> <td style="vertical-align: middle;"> <p>→ SUBCUENTAS DE AUXILIARES</p> <p>→ CUENTAS AUXILIARES</p> <p>→ CUENTAS DE SUBGRUPO</p> <p>→ CUENTA DE GRUPO</p> <p>→ SUBCUENTA DEL MAYOR</p> <p>→ CUENTA DEL MAYOR</p> <p>1 : ACTIVO 2 : PASIVO 3 : CAPITAL 4 : INGRESOS 5 : GASTOS</p> </td> </tr> </table>			X	X	X	XX	XXX	XXX															<p>→ SUBCUENTAS DE AUXILIARES</p> <p>→ CUENTAS AUXILIARES</p> <p>→ CUENTAS DE SUBGRUPO</p> <p>→ CUENTA DE GRUPO</p> <p>→ SUBCUENTA DEL MAYOR</p> <p>→ CUENTA DEL MAYOR</p> <p>1 : ACTIVO 2 : PASIVO 3 : CAPITAL 4 : INGRESOS 5 : GASTOS</p>
X	X	X	XX	XXX	XXX																			
						<p>→ SUBCUENTAS DE AUXILIARES</p> <p>→ CUENTAS AUXILIARES</p> <p>→ CUENTAS DE SUBGRUPO</p> <p>→ CUENTA DE GRUPO</p> <p>→ SUBCUENTA DEL MAYOR</p> <p>→ CUENTA DEL MAYOR</p> <p>1 : ACTIVO 2 : PASIVO 3 : CAPITAL 4 : INGRESOS 5 : GASTOS</p>																		

Nota: Este formato ya es un estándar que utilizan para llevar la Contabilidad en PEPSI.

CAPITULO IV

Modelamiento de Datos & Descripción de Archivos

4.1 ANÁLISIS DE DEPENDENCIA FUNCIONAL

FUNCIÓN: Control de Obligaciones Bancarias

☉ **Proceso:** Apertura de una Obligación Bancaria

Actividad: Solicitud de Préstamo

Tareas:

1. Determinación del Monto, Plazo, Tasa de Interés, Fecha de Vencimiento

(Operaciones)

2. Préstamo aprobado que es la Liquidación del Préstamo (Operaciones)

3. Registro de valores de los pagos. (Tabla de Distribución)

☉ **Proceso:** Pago, Abono de una Obligación Bancaria

Actividad: Orden de Pago

Tareas:

1. Solicitud de Pago

2. Orden de Pago (Pagos/Intereses)

3. Registro del Pago con el Comprobante de Cheque

4. Generación del Asiento (Interface)

5. Actualización del saldo de la Obligación (Operaciones)

☉ **Proceso:** Pago de Intereses

Actividad: Distribución de los Intereses

Tareas:

1. Obtención del saldo por Pagar de Intereses de una Operación Bancaria. (Operaciones)

2. Determinar si el pago del interés va a ser amortizado o provisionado. (Operaciones)

3. Registro del Pago de los Intereses (Pagos/Interés)

🕒 **Proceso:** Estado de Diferencia de Cambiaria

Actividad: Ajustes Cambiarios

Tareas:

1. Cotización actual del dólar (**Cotización**)
2. Obtención del Saldo de cada operación. (**Operaciones**)
3. Cálculo del Ajustes por la Diferencia en Cambio (**Ajustes**)

🕒 **Proceso:** Estado de Obligaciones Bancarias

Actividad: Reporte de Obligaciones Bancarias

Tareas:

1. Obtener el saldo de la Operación (**Operaciones**)
2. Obtener pagos realizados. (**Pagos/Intereses**)
3. Obtener ajustes realizados por cada pago (**Ajustes**)
4. Actualizar saldo de la operación (**Histórico**)

4.1.1 MODELO CONCEPTUAL

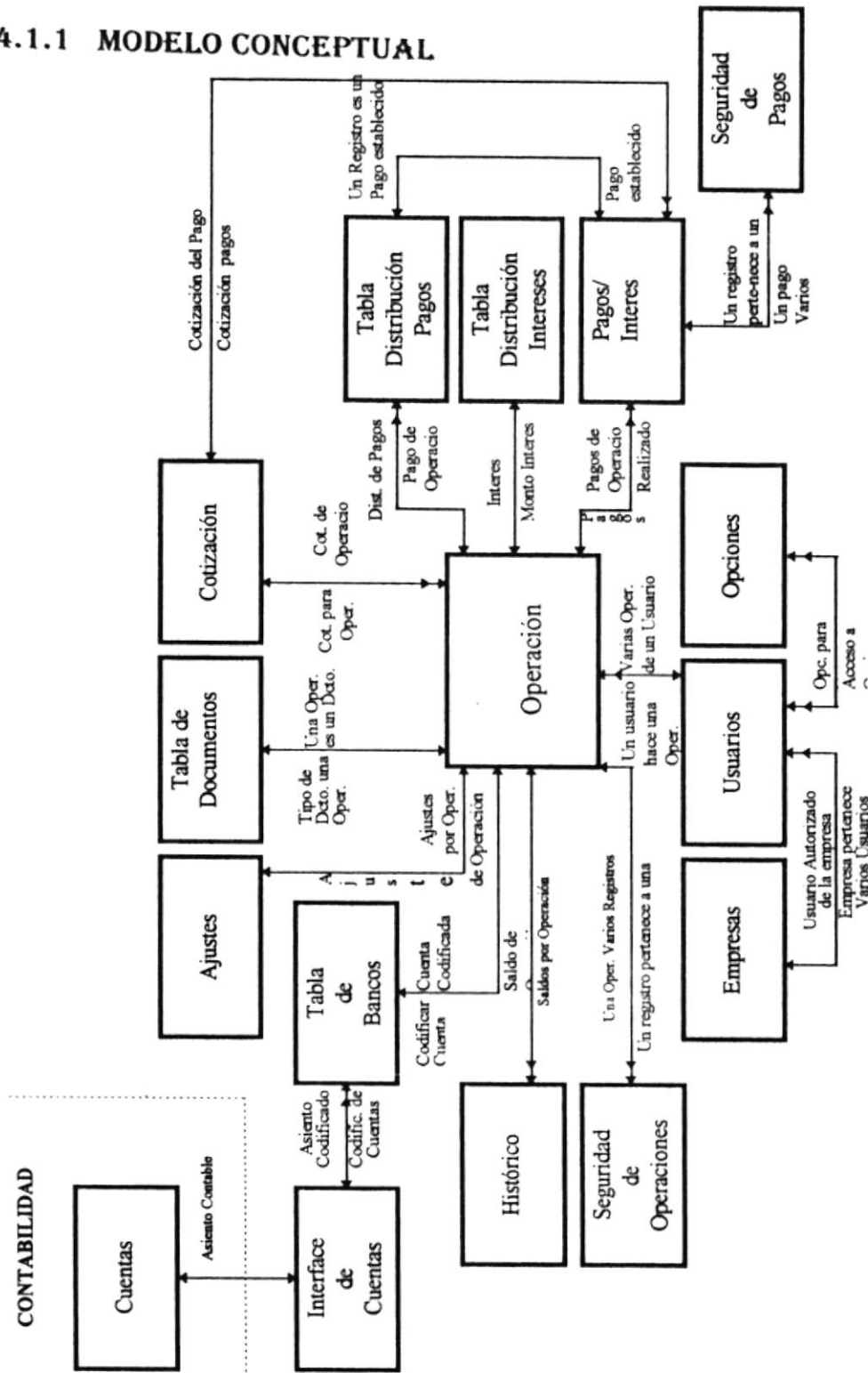

NARRATIVA DEL MODELO CONCEPTUAL

1. Operaciones puede tener uno o varios pagos(Pagos Realizados). Un pago pertenece a una operación (Pagos de Operación).
2. Un Pago tiene una Cotización(Cotización del pago). Una cotización sirve para varios pagos(Cotización para Pagos).
3. Una operación tiene varios pagos por realizar (Distribución de Pagos). Un pago en la tabla de distribución pertenece a una operación(Pago de Operación).
4. Una operación tiene varios Ajustes(Ajustes por Operación). Un ajuste pertenece a una operación(Ajuste de Operación).
5. Una operación tiene varios saldos históricos(Saldos por Operación). Un saldo histórico pertenecerá a una operación(saldo de Operación).
6. Una operación es un tipo de documento (Una operación es un Documento). Un tipo de Documento es una Operación(Tipo Documento una Operación).
7. Una operación tiene una cotización(Cotización por Operación). Una cotización sirve para varias operaciones(Cotización para Operaciones).
8. Una operación tiene un monto de interés para distribuir(Interes). El monto de interés pertenece a una operación(Monto de Interés).
9. Un usuario puede realizar varias operaciones(Varias operaciones por un Usuario). Cada operación pertenece a un usuario(Un usuario hace una operación).
10. Un usuario puede tener varios niveles de acceso a las opciones del Sistema(Acceso a Opciones). Una o más opciones pertenecen a varios usuarios(Opciones para Usuarios).
11. Varios usuarios tienen acceso a una empresa(Empresa pertenece a varios usuarios). Una empresa puede ser accesada a su información por varios usuarios(Usuario autorizaado de la empresa).
12. Una operación genera cuentas que deberían ser codificadas(Codificar Cuenta). Una cuenta codificada pertenece a una operación(Cuenta codificada).
13. La codificación de Cuentas genera un asiento contable en el archivo interfaz(Codificación de cuentas). Un asiento codificado es generado por un movimiento de operaciones y codificado por medio de la tabla Bancos(Asiento codificado).

14. Un asiento codificado es un asiento contable para el área de Contabilidad.(Asiento Contable).
15. Una operación tiene un registro de seguridad por cada mantenimiento que se le de (Una operación tiene varios registros). Un registro de seguridad pertenece a un mantenimiento de una operación específica (Un registro pertenece a una operación)
16. Una operación tiene un registro de seguridad por cada mantenimiento que se le de (Una operación tiene varios registros). Un registro de seguridad pertenece a un mantenimiento de una operación específica (Un registro pertenece a una operación)

4.1.2 DIAGRAMA DE ESTRUCTURA DE DATOS

Operaciones

Cod. Operación	N. Documento	Monto en Moneda E.	N. Pagos	Plazo Día	Fecha Concesión
Fecha Vencimiento	Monto Interés	Tipo Interés	Tipo Documento	Tipo Operación	Forma Pago
Cod. Banco	Saldo Anterior	Saldo Actual	Saldo de Interés	Monto en Sucres	Tasa Interés
Saldo Actual M. Extr.	Cotización	Cod. Moneda	Cod. Usuario	Cod. Empresa	

Tabla de Distribución Pagos

Cod. Operación	N. Pagos	Monto Capital	Monto Interés	Comisión	Status
Fecha					

Pagos / Intereses

Cod. Operación	N. Pagos	Fecha de pago	Valor	Cod. Banco Pagador	Cod. Usuario
Cod. Moneda	Tipo de Pago	No. Cheque	Cotización		

Ajustes

Cod. Operación	Fecha Ajuste	Valor Ajuste	Cod. Banco	Cotización Antes	Cotización Ajuste
----------------	--------------	--------------	------------	------------------	-------------------

Histórico

Cod. Operación	Fecha	Saldo Moneda Extr.	Saldo Moneda Nacional	Saldo Interés Moneda Extr.
Saldo Interés Moneda Nacional				

Distribución de Intereses

<u>Cod. Operación</u>	<u>No. Pago</u>	<u>Fecha</u>	<u>Interés del mes</u>	<u>Saldo Inicial</u>	<u>Saldo Final</u>	<u>Cotización</u>
<u>Cod. Moneda</u>	<u>Estatus</u>					

Seguridad de Operaciones

<u>Cod. Operación</u>	<u>N. Documento</u>	<u>Monto en Moneda E.</u>	<u>N. Pagos</u>	<u>Plazo Días</u>	<u>Fecha Concesión</u>
<u>Fecha Vencimiento</u>	<u>Monto Interés</u>	<u>Tipo Interés</u>	<u>Tipo Operación</u>	<u>Forma de Pago</u>	<u>Cod. Banco</u>
<u>Saldo Anterior</u>	<u>Saldo Actual</u>	<u>Saldo de Interés</u>	<u>Monto en Sucres</u>	<u>Tipo Moneda</u>	<u>Tasa Interés</u>
<u>Saldo Actual M. Extr.</u>	<u>Cotización</u>	<u>Cod. Moneda</u>	<u>Cod Usuario</u>	<u>Fecha</u>	<u>Hora</u>
<u>Tipo de Mantenimiento</u>					

Seguridad de Pagos

<u>Cod. Operación</u>	<u>N. Pagos</u>	<u>Fecha de pago</u>	<u>Valor</u>	<u>Cod. Banco</u>	<u>Estatus</u>	<u>Cod. Usuario</u>
<u>Fecha</u>	<u>Hora</u>	<u>Tipo de Mantenimiento</u>				

Tabla General

<u>Tipo de Código</u>	<u>Código</u>	<u>Descripción</u>	<u>Valor</u>
-----------------------	---------------	--------------------	--------------

Usuarios ()**

<u>Cód. Usuario</u>	<u>Nombre</u>	<u>Clave</u>	<u>Empresa</u>	<u>Hora entrada</u>	<u>Hora Salida</u>
---------------------	---------------	--------------	----------------	---------------------	--------------------

Empresas()**

<u>Código Empresa</u>	Nombre empresa
-----------------------	----------------

Opciones()**

Nivel de Opciones	<u>Código Usuario</u>
-------------------	-----------------------

Tabla Bancos

<u>Cod. Banco</u>	Descripción	Obligación Bancaria	Interés por Pagar	Interés Prepagado
Perdida en Cambio	Cuenta Provisional	Valor Ajuste por mes	Valor Dst Int. por mes	

Tabla Tipo Documentos

<u>Tipo Documento</u>	Descripción
-----------------------	-------------

(**) Los archivos descritos son llevados ya por la empresa, debido a ya que estan automatizados.

Nomenclatura:

Clave Primaria	_____
Clave Alterna	-----
Clave Foránea

4.2 DESCRIPCIÓN DE ARCHIVOS

4.2.1 ARCHIVO DE OPERACIONES

BEBIDAS REFRESCANTES S.A.		PEPSI		SISTEMA DE OBLIGACIONES BANCARIAS	
Operación					
AUTORES : Sophia B. Galarraga Glenda P. Jacome		DESCRIPCION DEL ARCHIVO : Almacena la información de las obligaciones bancarias que contrae la empresa		LONG. REGISTRO 191	
FECHA DE CREACION : 16-JUN-95		FECHA DE ACTUALIZACION : 16-JUN-95		VERSION: 1	
NOMBRE DEL ARCHIVO : OBMOPERA		TIPO DE ARCHIVO : MAESTRO		ALIAS: OPERACI	
ORGANIZACION : Indexado		DISP. ALMACEN. : DISCO DURO		CLAVE: CODI_OPERA	
Definición del Registro					
Nº	NOMBRE	TIPO	LONG BYTES	DESCRIPCION	OBSERVACION
1	CODI_OPERA	N	7	CODIGO DE LA OPERACION	
2	NUME_DOCUM	C	10	NUMERO DEL DOCUMENTO	
3	CODI_INSTI	C	2	CODIGO DEL BANCO	
4	CODI_MONED	C	2	CODIGO DE MONEDA	
5	MONT_MOEXT	N	12	MONTO DE LA OPERACION EN MONEDA EXTRANJERA	Este campo incluye el uso de dos decimales
6	MONT_MONAC	N	15	MONTO DE LA OPERACION EN MONEDA NACIONAL	Este campo incluye el uso de dos decimales
7	FECH_CONCE	D	8	FECHA DE CONCESION	
8	FECH_VENCI	D	8	FECHA DE VENCIMIENTO	
9	PLAZ_DIASI	N	4	PLAZO EN DIAS	
10	TIPO_DOCUM	C	2	TIPO DE DOCUMENTO	AV: AVAL CI: CARTA CRED. IMPOR. CD: CARTA CRED. DOMES.
11	TIPO_INTER	C	2	TIPO DE INTERES	AN: ANTICIPADO VE: VENCIMIENTO
12	TASA_INTER	N	5	TASA DE INTERES	Este campo incluye el uso de dos decimales
13	MONT_INTER	N	12	MONTO DEL INTERES	Este campo incluye el uso de dos decimales
NOMENCLATURA DEL TIPO DE CAMPO N = Numerico C = Caracter D = Fecha					

CONTINUACIÓN: ARCHIVO DE OPERACIONES

BEBIDAS REFRESCANTES S.A.		PEPSI		SISTEMA DE OBLIGACIONES BANCARIAS	
Operación					
AUTORES : Sophia B. Salarraga Blenda P. Jacome		DESCRIPCION DEL ARCHIVO : Almacena la información de las obligaciones bancarias que contrae la empresa		LONG. REGISTRO 191	
FECHA DE CREACION : 16-JUN-95		FECHA DE ACTUALIZACION : 16-JUN-95		VERSION: 1	
NOMBRE DEL ARCHIVO : OBMOPERA		TIPO DE ARCHIVO : MAESTRO		ALIAS: OPERACI	
ORGANIZACION : Indexado		DISP. ALMACEN. : DISCO DURO		CLAVE: CODI_OPERA	
Definición del Registro					
Nº	NOMBRE	TIPO	LONG BYTES	DESCRIPCION	OBSERVACION
14	TIPO_PACTO	C	2	TIPO DE PACTO	PA: PAGARE LE: LETRA DE CAMBIO
15	NUME_PAGOS	N	2	NUMERO DE PAGOS A REALIZAR	
16	SALD_ACTUA	N	15	SALDO ACTUAL DE OPERACION	Este campo incluye el uso de dos decimales
17	SALD_ANTER	N	15	SALDO ANTERIOR OPERACION	Este campo incluye el uso de dos decimales
18	SALD_INTER	N	12	SALDO DEL INTERES	Este campo incluye el uso de dos decimales
19	CODI_USUAR	C	2	CODIBO DEL USUARIO	
20	SALD_ACEXT	N	12	SALDO ACTUAL MONEDA EXTRANJERA	Este campo incluye el uso de dos decimales
21	VALO_COTIZ	N	7	VALOR DE LA COTIZACION	Este campo incluye el uso de dos decimales
22	CODI_EMPRE	C	1	CODIGO DE LA EMPRESA	
23	TASA_COMIS	N	5	TASA DE LA COMISION	Este campo incluye el uso de dos decimales
24	SALD_COMIS	N	12	SALDO DE LA COMISION	Este campo incluye el uso de dos decimales
25	TIPO_OPERA	C	1	TIPO DE OPERACION	A= ADICION D=DOLARIZADA C= CANCELADA R=RENOVADA
26	STAT_DIVID	C	1	ESTADO DE DIVIDENDO	N = NO POSEE DIVIDENDOS S = SI POSEE DIVIDENDOS
NOMENCLATURA DEL TIPO DE CAMPO N = Numerico C = Caracter D = Fecha					

CONTINUACIÓN: ARCHIVO DE OPERACIONES

BEBIDAS REFRESCANTES S.A. PEPSI		SISTEMA DE OBLIGACIONES BANCARIAS			
Operación					
AUTORES : Sophia B. Galarraga Blenda P. Jacome		DESCRIPCION DEL ARCHIVO : Almacena la informació. de las obligaciones bancarias que contrae la empresa			LONG. REGISTRO 191
FECHA DE CREACION : 16-JUN-95		FECHA DE ACTUALIZACION : 16-JUN-95			VERSION: 1
NOMBRE DEL ARCHIVO : OBMOPERA		TIPO DE ARCHIVO : MAESTRO			ALIAS: OPERACI
ORGANIZACION : Indexado		DISP. ALMACEN. : DISCO DURO			CLAVE: CODI_OPERA
Definición del Registro					
Nº	NOMBRE	TIPO	LONG BYTES	DESCRIPCION	OBSERVACION
27	MONT_COMIS	N	12	MONTO DE LA COMISION	Este campo incluye el uso de dos decimales
28	STAT_INICI	C	1	ESTADO INICIAL DE LA OPERACION	N = NO PRIMERA VEZ S = PRIMERA VEZ
29	STAT_TABLA	C	1	DETERMINA SI LA TABLA DE PAGOS FUE INGRESADA O GENERADA	G = GENERADA I = INGRESADA
NOMENCLATURA DEL TIPO DE CAMPO N = Numerico C = Caracter D = Fecha					

4.2.2 ARCHIVO DE PAGOS/INTERESES

BEBIDAS REFRESCANTES S.A. PEPSI		SISTEMA DE OBLIGACIONES BANCARIAS			
Pagos/Intereses					
AUTORES :	Sophia B. Galarraga Blenda P. Jacome	DESCRIPCION DEL ARCHIVO :	Almacena la informacion de los pagos que se realizan diariamente		LONG. REGISTRO 125
FECHA DE CREACION :	16-JUN-95	FECHA DE ACTUALIZACION :	16-JUN-95		VERSION: 1
NOMBRE DEL ARCHIVO :	OBTAPINT	TIPO DE ARCHIVO :	TRANSACCIONES		ALIAS: PAGOSIN
ORGANIZACION :	Indexado	DISP. ALMACEN. :	DISCO DURO		CLAVE: CODI_OPERA +NUME_PAGOS
Definición del Registro					
Nº	NOMBRE	TIPO	LONG BYTES	DESCRIPCION	OBSERVACION
1	CODI_OPERA	N	7	CODIGO DE LA OPERACION	
2	NUME_PAGOS	N	2	NUMERO DE PAGOS A REALIZAR	
3	FECH_SOLIC	D	8	FECHA DE SOLICITUD DE PAGO	
4	VALO_PNEXT	N	12	VALOR A PAGAR EN MONEDA EXTRANJERA	Este campo incluye el uso de dos decimales
5	VALO_PNACI	N	15	VALOR A PAGAR EN SUCRES	Este campo incluye el uso de dos decimales
6	CODI_INSTI	C	2	CODIGO DEL BANCO PAGADOR	
7	TIPO_PAGOS	C	2	TIPO DE PAGO	CA: CAPITAL IN: INTERES AM: AMBOS
8	CODI_USUAR	C	2	CODIGO DEL USUARIO	
9	NUME_CHEQU	C	13	NUMERO DEL CHEQUE	
10	FORM_PAGOS	C	2	FORMA DE PAGO	CH: CHEQUE ND: NOTA DE DEBITO
11	CODI_EMPRE	C	1	CODIGO DE LA EMPRESA	
12	FECH_PAGOS	D	8	FECHA DEL PAGO	
13	STAT_PAGOS	C	1	ESTATUS DEL PAGO	D = POR PAGAR C = CONFIRMADO S = SOLICITADO
NOMENCLATURA DEL TIPO DE CAMPO N = Numerico C = Caracter D = Fecha					

CONTINUACIÓN: ARCHIVO DE PAGOS/INTERESES

BEBIDAS REFRESCANTES S.A. PEPSI		SISTEMA DE OBLIGACIONES BANCARIAS			
Pagos/Intereses					
AUTORES :	Sophia G. Galarraza Blenda P. Jacome	DESCRIPCION DEL ARCHIVO :	Almacena la información de los pagos que se realizan diariamente		LONG. REGISTRO 125
FECHA DE CREACION :	16-JUN-95	FECHA DE ACTUALIZACION :	16-JUN-95	VERSION:	1
NOMBRE DEL ARCHIVO :	OBTPAINT	TIPO DE ARCHIVO :	TRANSACCIONES	ALIAS:	PA80SIN
ORGANIZACION :	Indexado	DISP. ALMACEN. :	DISCO DURO	CLAVE: CODI_OPERA +NUME_PAGOS	
Definición del Registro					
Nº	NOMBRE	TIPO	LONG BYTES	DESCRIPCION	OBSERVACION
14	VALO_INEXT	N	12	VALOR DEL INTERES EN MONEDA EXTRANJERA	Este campo incluye el uso de dos decimales
15	VALO_INNAC	N	15	VALOR DEL INTERES EN MONEDA NACIONAL	Este campo incluye el uso de dos decimales
16	VALO_COMIS	N	10	VALOR DE LA COMISION EN MONEDA EXTRANJERA	Este campo incluye el uso de dos decimales
17	VALO_COMNA	N	12	VALOR DE LA COMISION EN MONEDA NACIONAL	Este campo incluye el uso de dos decimales

NOMENCLATURA DEL TIPO DE CAMPO N = Numerico C = Caracter D = Fecha

4.2.3 ARCHIVO DE DISTRIBUCIÓN DE PAGOS

BEBIDAS REFRESCANTES S.A. PEPSI		SISTEMA DE OBLIGACIONES BANCARIAS			
Distribución de Pagos					
AUTORES : Sophia B. Galarraga Blenda P. Jaome	DESCRIPCION DEL ARCHIVO : Almacena la información de los respectivos pagos que se hacen	LONG. REGISTRO 143			
FECHA DE CREACION : 16-JUN-95	FECHA DE ACTUALIZACION : 16-JUN-95	VERSION: 1			
NOMBRE DEL ARCHIVO : OBRDISTP	TIPO DE ARCHIVO : TABLA	ALIAS: DIS_PAG			
ORGANIZACION : Indexado	DISP. ALMACEN. : DISCO DURO	CLAVE: CODI_OPERA + NUNE_PAGOS			
Definición del Registro					
Nº	NOMBRE	TIPO	LONG BYTES	DESCRIPCION	OBSERVACION
1	CODI_OPERA	N	7	CODIGO DE OPERACION	
2	PLAZ_DIASI	N	4	NUMERO DE DIAS PLAZO	
3	NUNE_PAGOS	N	2	NUMERO DE PAGOS	
4	FECH_PAGOS	D	8	FECHA DEL PAGO	
5	VALO_MCAPI	N	15	VALOR DEL MONTO CAPITAL	Este campo incluye el uso de dos decimales
6	VALO_MINTE	N	12	VALOR DEL MONTO INTERES	Este campo incluye el uso de dos decimales
7	VALO_COMIS	N	8	VALOR DE LA COMISION	Este campo incluye el uso de dos decimales
8	CODI_MONED	C	2	CODIGO DE LA MONEDA	
9	STAT_PAGOS	C	1	ESTADO DEL PAGO	
10	VALO_DIVID	N	12	VALOR DEL DIVIDENDO	Este campo incluye el uso de dos decimales
11	SALD_CAPIT	N	15	VALOR DEL SALDO CAPITAL	Este campo incluye el uso de dos decimales
12	CODI_INSTI	C	2	CODIGO DE LA INSTITUCION BANCARIA	
13	SALD_CAPT1	N	15	SALDO CAPITAL	Este campo incluye el uso de dos decimales
NOMENCLATURA DEL TIPO DE CAMPO N = Numerico C = Caracter D = Fecha					

4.2.4 ARCHIVO DE DISTRIBUCIÓN DE INTERES

BEBIDAS REFRESCANTES S.A. PEPSI		SISTEMA DE OBLIGACIONES BANCARIAS			
Distribución de Intereses					
AUTORES : Gophia B. Galarraga Blenda P. Jacome	DESCRIPCION DEL ARCHIVO : Almacena la información de los respectivos pagos que se hacen por los intereses	LONG. REGISTRO 91			
FECHA DE CREACION : 16-JUN-95	FECHA DE ACTUALIZACION : 16-JUN-95	VERSION: 1			
NOMBRE DEL ARCHIVO : OBRDINTE	TIPO DE ARCHIVO : TABLA	ALIAS: DIS_INT			
ORGANIZACION : Indexado	DISP. ALMACEN. : DISCO DURO	CLAVE: CODI_OPERA			
Definición del Registro					
Nº	NOMBRE	TIPO	LONG BYTES	DESCRIPCION	OBSERVACION
1	CODI_OPERA	N	7	CODIGO DE OPERACION	
2	CODI_INSTI	C	2	CODIGO DE LA INSTITUCION BANCARIA	
3	FECH_INICI	D	8	FECHA INICIAL DE LA DISTRIBUCION DEL INTERES	
4	FECH_FINAL	D	8	FECHA FINAL DE LA DISTRIBUCION DEL INTERES	
5	NUME_MESES	N	2	NUMERO DEL MES DISTRIBUIDO	
6	NUME_ANIOS	N	4	NUMERO DEL AÑO DISTRIBUIDO	
7	VALO_INTER	N	12	VALOR DEL INTERES	Este campo incluye el uso de dos decimales
8	INTE_ACUMU	N	14	ACUMULADO DEL VALOR DEL INTERES	Este campo incluye el uso de dos decimales
9	STAT_INTER	C	1	ESTADO DEL INTERES	A = Adición de Dist. Int. M = Modificación de Dist. C = Cancelación del Inte.
10	STAT_PROCE	C	1	ESTADO DEL INTERES PROCESADO	N = Interes no Procesado P = Interes Procesado
11	CODI_USUAR	C	2	CODIGO DEL USUARIO	
12	SALD_ANTER	N	12	SALDO ANTERIOR DEL INTERES	Este campo incluye el uso de dos decimales
13	FECH_MANTE	D	8	FECHA DE MANTENIMIENTO	
NOMENCLATURA DEL TIPO DE CAMPO N = Numerico C = Caracter D = Fecha					

CONTINUACIÓN: ARCHIVO DE DISTRIBUCION DE INTERES

BEBIDAS REFRESCANTES S.A. PEPSI			SISTEMA DE OBLIGACIONES BANCARIAS		
Distribución de Intereses					
AUTORES : Sophia B. Salarraga Glenda P. Jacome		DESCRIPCION DEL ARCHIVO : Almacena la información de los respectivos pagos que se hacen por los intereses		LONG. REGISTRO 91	
FECHA DE CREACION : 16-JUN-95		FECHA DE ACTUALIZACION : 16-JUN-95		VERSION: 1	
NOMBRE DEL ARCHIVO : OBRDINTE		TIPO DE ARCHIVO : TABLA		ALIAS: DIS_INT	
ORGANIZACION : Indexado		DISP. ALMACEN. : DISCO DURO		CLAVE: CODI_OPERA	
Definición del Registro					
Nº	NOMBRE	TIPO	LONG BYTES	DESCRIPCION	OBSERVACION
14	HORA_MANTE	C	8	HORA DE MANTENIMIENTO	
15	TIPO_MANTE	C	1	TIPO DE MANTENIMIENTO	
NOMENCLATURA DEL TIPO DE CAMPO N = Numerico C = Caracter D = Fecha					

4.2.5 ARCHIVO DE AJUSTES

BEBIDAS REFRESCANTES S.A. PEPSI		SISTEMA DE OBLIGACIONES BANCARIAS			
Ajustes					
AUTORES : Sophia B. Galarraga Blenda P. Jacome	DESCRIPCION DEL ARCHIVO : Almacena la informacion de los respectivos ajustes que se realizan a las operaciones		LONG. REGISTRO 55		
FECHA DE CREACION : 16-JUN-95	FECHA DE ACTUALIZACION : 16-JUN-95	VERSION: 1			
NOMBRE DEL ARCHIVO : OBTAJUST	TIPO DE ARCHIVO : MAESTRO	ALIAS: AJUSTES			
ORGANIZACION : Indexado	DISP. ALMACEN. : DISCO DURO	CLAVE: FECH_AJUST + CODI_OPERA			
Definicion del Registro					
Nº	NOMBRE	TIPO	LONG BYTES	DESCRIPCION	OBSERVACION
1	CODI_OPERA	N	7	CODIGO DE OPERACION	
2	FECH_AJUST	D	8	FECHA EN QUE SE REALIZA EL AJUSTE	
3	VALO_AJUST	N	15	VALOR DEL AJUSTE	Este campo incluye el uso de dos decimales
4	CODI_INSTI	C	2	BANCO AL QUE PERTENECE	
5	COTI_ANTES	N	8	COTIZACION ANTES	
6	COTI_AJUST	N	8	COTIZACION AJUSTE	
7	PERI_AJUST	C	6	FECHA DEL ULTIMO AJUSTE	
NOMENCLATURA DEL TIPO DE CAMPO N = Numerico C = Caracter D = Fecha					

4.2.6 ARCHIVO DE SEGURIDAD DE OPERACIONES

BEBIDAS REFRESCANTES S.A. PEPSI		SISTEMA DE OBLIGACIONES BANCARIAS			
Seguridad de Operaciones					
AUTORES : Sophia B. Galarraga Blenda P. Jacome	DESCRIPCION DEL ARCHIVO : Almacena respaldo de los mov. que se efectuan por c/u de los mov. de mant. que se efectuen en el arch. Operacion	LONG. REGISTRO 183			
FECHA DE CREACION : 16-JUN-95	FECHA DE ACTUALIZACION : 16-JUN-95	VERSION: 1			
NOMBRE DEL ARCHIVO : OBTSE60P	TIPO DE ARCHIVO : TRANSACCIONES	ALIAS: SEOPERA			
ORGANIZACION : Indexado	DISP. ALMACEN. : DISCO DURO	CLAVE: FECH_MANTE + CODI_OPERA			
Definición del Registro					
Nº	NOMBRE	TIPO	LONG BYTES	DESCRIPCION	OBSERVACION
1	CODI_OPERA	N	7	CODIGO DE LA OPERACION	
2	NUME_DOCUM	C	10	NUMERO DEL DOCUMENTO	
3	CODI_INSTI	C	2	CODIGO DEL BANCO	
4	CODI_MONED	C	2	CODIGO DE MONEDA	
5	MONT_MOEXT	N	12	MONTO DE LA OPERACION EN MONEDA EXTRANJERA	Este campo incluye el uso de dos decimales
6	MONT_MONAC	N	15	MONTO DE LA OPERACION EN MONEDA NACIONAL	Este campo incluye el uso de dos decimales
7	FECH_CONCE	D	8	FECHA DE CONCESION	
8	FECH_VENCI	D	8	FECHA DE VENCIMIENTO	
9	PLAZ_DIASI	N	4	PLAZO EN DIAS	
10	TIPO_DOCUM	C	2	TIPO DE DOCUMENTO	AV: AVAL CC: CARTA CRED. IMPOR. CC: CARTA CRED. DOMES.
11	TIPO_INTER	C	2	TIPO DE INTERES	AN: ANTICIPADO VE: VENCIMIENTO
12	TASA_INTER	N	5	TASA DE INTERES	Este campo incluye el uso de dos decimales
13	MONT_INTER	N	12	MONTO DEL INTERES	Este campo incluye el uso de dos decimales
NOMENCLATURA DEL TIPO DE CAMPO N = Numerico C = Caracter D = Fecha					

CONTINUACION: ARCHIVO DE SEGURIDAD DE OPERACIONES

BEBIDAS REFRESCANTES S.A. PEPSI		SISTEMA DE OBLIGACIONES BANCARIAS			
Seguridad de Operaciones					
AUTORES :	Sophia B. Galarraga Glenda P. Jacome	DESCRIPCION DEL ARCHIVO :	Almacena respaldo de los mov. que se efectuan por o/u de los mov. de mant. que se efectuen en el arch. Operacion		LONG. REGISTRO 183
FECHA DE CREACION :	16-JUN-95	FECHA DE ACTUALIZACION :	16-JUN-95	VERSION:	1
NOMBRE DEL ARCHIVO :	OBTSEGOP	TIPO DE ARCHIVO :	TRANSACCIONES	ALIAS:	SEOPERA
ORGANIZACION :	Indexado	DISP. ALMACEN. :	DISCO DURO	CLAVE:	FECH_MANTE + CODI_OPERA
Definición del Registro					
Nº	NOMBRE	TIPO	LONG BYTES	DESCRIPCION	OBSERVACION
14	TIPO_PACTO	C	2	TIPO DE PACTO	PA: PAGARE LE: LETRA DE CAMBIO RE: RENOVACION
15	NUME_PAGOS	N	2	NUMERO DE PAGOS A REALIZAR	
16	SALD_ACTUA	N	15	SALDO ACTUAL DE OPERACION	Este campo incluye el uso de dos decimales
17	SALD_ANTER	N	15	SALDO ANTERIOR OPERACION	Este campo incluye el uso de dos decimales
18	SALD_INTER	N	12	SALDO DEL INTERES	Este campo incluye el uso de dos decimales
19	SALD_ACEXT	N	12	SALDO ACTUAL MONEDA EXTRANJERA	Este campo incluye el uso de dos decimales
20	CODI_USUAR	C	2	CODIGO DEL USUARIO	
21	VALO_COTIZ	N	7	VALOR DE LA COTIZACION	Este campo incluye el uso de dos decimales
22	CODI_EMPRE	C	1	CODIGO DE LA EMPRESA	
23	FECH_MANTE	D	8	FECHA EN LA CUAL SE REALIZO ALGUN MANTENIMIENTO	
24	HORA_MANTE	C	8	HORA EN QUE SE REALIZO EL MANTENIMIENTO	
25	TIPO_MANTE	C	1	TIPO DE MANTENIMIENTO QUE SE REALIZA	A = Adicion E = Eliminacion M = Modificacion
26	TASA_COMIS	N	5	TASA DE COMISION	Este campo incluye el uso de dos decimales
NOMENCLATURA DEL TIPO DE CAMPO N = Numerico C = Caracter D = Fecha					

4.2.7 ARCHIVO DE SEGURIDAD DE PAGOS

BEBIDAS REFRESCANTES S.A. PEPSI		SISTEMA DE OBLIGACIONES BANCARIAS			
Seguridad de Pagos					
AUTORES : Sophia B. Galarraga Blenda P. Jacome	DESCRIPCION DEL ARCHIVO : Almacena respaldo de los pagos que se efectuan por o/u de las obligaciones bancarias.	LONG. REGISTRO 145			
FECHA DE CREACION : 16-JUN-95	FECHA DE ACTUALIZACION : 16-JUN-95	VERSION : 1			
NOMBRE DEL ARCHIVO : OBTSE6PA	TIPO DE ARCHIVO : TRANSACCIONES	ALIAS : SEPAGOS			
ORGANIZACION : Indexado	DISP. ALMACEN. : DISCO DURO	CLAVE : FECH_MANTE+ CODI_OPERAT+NUME_PAGOS			
Definición del Registro					
Nº	NOMBRE	TIPO	LONG BYTES	DESCRIPCION	OBSERVACION
1	CODI_OPERA	N	7	CODIGO DE LA OPERACION	
2	NUME_PAGOS	N	2	NUMERO DE PAGOS A REALIZAR	
3	FECH_SOLIC	D	8	FECHA DE SOLICITUD DE PAGO	
4	VALO_PNEXT	N	12	VALOR A PAGAR EN MONEDA EXTRANJERA	Este campo incluye el uso de dos decimales
5	VALO_PNACI	N	15	VALOR A PAGAR EN SUCRES	Este campo incluye el uso de dos decimales
6	CODI_INSTI	C	2	CODIGO DEL BANCO PAGADOR	
7	TIPO_PAGOS	C	2	TIPO DE PAGO	CA: CAPITAL IN: INTERES AM: AMBOS
8	CODI_USUAR	C	2	CODIGO DEL USUARIO	
9	NUME_CHEQU	C	13	NUMERO DEL CHEQUE	
10	FORM_PAGOS	C	2	FORMA DE PAGO	CH: CHEQUE ND: NOTA DE DEBITO
11	CODI_EMPRE	C	1	CODIGO DE LA EMPRESA	
12	FECH_PAGOS	D	8	FECHA DEL PAGO	
13	STAT_PAGOS	C	1	ESTATUS DEL PAGO	D = POR PAGAR C = CONFIRMADO S = SOLICITADO
NOMENCLATURA DEL TIPO DE CAMPO N = Numerico C = Caracter D = Fecha					

CONTINUACION: ARCHIVO DE SEGURIDAD DE PAGOS

BEBIDAS REFRESCANTES S.A. PEPSI		SISTEMA DE OBLIGACIONES BANCARIAS			
Seguridad de Pagos					
AUTORES : Sophia B. Galarraga Blenda P. Jacome		DESCRIPCION DEL ARCHIVO : Almacena respaldo de los pagos que se efectuan por c/u de las obligaciones bancarias.		LONG. REGISTRO 145	
FECHA DE CREACION : 16-JUN-95		FECHA DE ACTUALIZACION: 16-JUN-95		VERSION: 1	
NOMBRE DEL ARCHIVO : OBTSE6PA		TIPO DE ARCHIVO : TRANSACCIONES		ALIAS: SEPA60S	
ORGANIZACION : Indexado		DISP. ALMACEN. : DISCO DURO		CLAVE: FECH_MANTE+ CODI_OPERA+NUME_PAGOS	
Definicion del Registro					
Nº	NOMBRE	TIPO	LONG BYTES	DESCRIPCION	OBSERVACION
14	FECH_MANTE	D	8	FECHA DEL MANTENIMIENTO	
15	VALD_INEXT	N	12	VALOR DEL INTERES EN MONEDA EXTRANJERA	Este campo incluye el uso de dos decimales
16	VALD_INNAC	N	15	VALOR DEL INTERES EN MONEDA NACIONAL	Este campo incluye el uso de dos decimales
17	VALD_COMIS	N	12	VALOR DE LA COMISION EN MONEDA EXTRANJERA	Este campo incluye el uso de dos decimales
18	VALD_COMNA	N	12	VALOR DE LA COMISION EN MONEDA NACIONAL	Este campo incluye el uso de dos decimales
19	HORA_MANTE	D	8	HORA DEL MANTENIMIENTO	
20	TIPO_MANTE	C	1	TIPO DE MANTENIMIENTO	A: ADICION E: ELIMINACION M: MODIFICACION
NOMENCLATURA DEL TIPO DE CAMPO N = Numerico C = Caracter D = Fecha					

4.2.8 ARCHIVO TABLA DE BANCOS

BEBIDAS REFRESCANTES S.A. PEPSI		SISTEMA DE OBLIGACIONES BANCARIAS			
BANCO					
AUTORES :	Sophia B. Galarraga Blenda P. Jacome		DESCRIPCION DEL ARCHIVO : Almacena todos los codigos relaciona- dos con las cuentas contables utili- zadas en el control de Oblig.Bancaria		LONG. REGISTRO 142
FECHA DE CREACION :	16-JUN-95	FECHA DE ACTUALIZACION :	16-JUN-95	VERSION:	1
NOMBRE DEL ARCHIVO :	OBRBANCO	TIPO DE ARCHIVO :	TABLA	ALIAS:	BANCARI
ORGANIZACION :	Indexado	DISP. ALMACEN. :	DISCO DURO	CLAVE:	COOI_INSTI
Definición del Registro					
Nº	NOMBRE	TIPO	LONG BYTES	DESCRIPCION	OBSERVACION
1	COOI_INSTI	C	2	CODIGO DEL BANCO O INSTITU- CION FINANCIERA	
2	DESC_INSTI	C	25	DESCRIPCION DEL BANCO O INS- TITUCION FINANCIERA	
3	COOI_CONTA	C	12	CODIGO DE LA CUENTA DE OBLI- GACION BANCARIA	
4	OBLI_PAGAR	C	12	CODIGO DE LA OBLIGACION POR PAGAR	
5	INTE_PAGAR	C	12	CODIGO DE LA CUENTA DE INTE- RES POR PAGAR	
6	INTE_PREPA	C	12	CODIGO DE LA CUENTA DE INTE- RES PREPAGADO	
7	PROV_INTER	C	12	CODIGO DE LA CUENTA PROVISIO- NAL	
8	PERO_CAMBI	C	12	CODIGO DE LA CUENTA PERDIDA EN CAMBIO	
9	BAST_FINAN	C	12	CODIGO DE LA CUENTA DE GASTOS FINANCIEROS	
10	VALO_TAJUS	N	15	VALOR TOTAL DEL AJUSTE POR MES	Este campo incluye el uso de dos decimales
11	VALO_TPROV	N	15	VALOR TOTAL DE LA PROVISION POR MES	Este campo incluye el uso de dos decimales
NOMENCLATURA DEL TIPO DE CAMPO N = Numerico C = Caracter D = Fecha					

4.2.9 ARCHIVO HISTÓRICO

BEBIDAS REFRESCANTES S.A.		PEPSI		SISTEMA DE OBLIGACIONES BANCARIAS	
Historico					
AUTORES : Sophia B. Galarraga Glenda P. Jacome		DESCRIPCION DEL ARCHIVO : Almacena los saldos de las operaciones por cada uno de los meses		LONG. REGISTRO 98	
FECHA DE CREACION : 16-JUN-95		FECHA DE ACTUALIZACION : 16-JUN-95		VERSION: 1	
NOMBRE DEL ARCHIVO : OBNHISTO		TIPO DE ARCHIVO : MAESTRO		ALIAS: HISTORI	
ORGANIZACION : Indexado		DISP. ALMACEN. : DISCO DURO		CLAVE: CODI_OPERA	
Definición del Registro					
Nº	NOMBRE	TIPO	LONG BYTES	DESCRIPCION	OBSERVACION
1	CODI_OPERA	N	7	CODIGO DE OPERACION	
2	FECH_OPERA	D	8	FECHA DEL SALDO DE LA OPERACION	
3	SALD_ACEXT	N	12	SALDO DE LA OPERACION EN MONEDA EXTRANJERA	Este campo incluye el uso de dos decimales
4	SALD_ACNAC	N	12	SALDO DE LA OPERACION EN MONEDA NACIONAL	Este campo incluye el uso de dos decimales
5	SALD_INTER	N	12	SALDO DEL INTERES EN MONEDA EXTRANJERA	Este campo incluye el uso de dos decimales
6	SALD_INNAC	N	12	SALDO DEL INTERES EN MONEDA NACIONAL	Este campo incluye el uso de dos decimales
7	SALD_COMIS	N	12	SALDO DE COMISION	Este campo incluye el uso de dos decimales
8	SALD_CONAC	N	15	SALDO COMISION MONEDA NACIONAL	Este campo incluye el uso de dos decimales
9	STAT_CONTR	C	1	ESTADO DE CONTROL EN CUANTO A LOS CIERRES MENSUALES	I = Inicio de mes F = Fin de mes
NOMENCLATURA DEL TIPO DE CAMPO N = Numerico C = Caracter D = Fecha					

4.2.10 TABLA GENERAL

BEBIDAS REFRESCANTES S.A. PEPSI		SISTEMA DE OBLIGACIONES BANCARIAS			
Tabla General					
AUTORES : Sophia B. Galarraga Glenda P. Jacome		DESCRIPCION DEL ARCHIVO : Almacena datos generales que se emplean en el control de Obligaciones Bancarias			LONG. REGISTRO 35
FECHA DE CREACION : 16-JUN-95		FECHA DE ACTUALIZACION : 16-JUN-95			VERSION: 1
NOMBRE DEL ARCHIVO : OBRGENER		TIPO DE ARCHIVO : TAPI			ALIAS: GENERAL
ORGANIZACION : Indexado		DISP. ALMACEN. : DISCO DURO			CLAVE: TIPO_CODIG+ CODI_GENER
Definición del Registro					
Nº	NOMBRE	TIPO	LONG BYTES	DESCRIPCION	OBSERVACION
1	TIPO_CODIG	C	2	TIPO DE CODIGO	
2	CODI_GENER	C	2	CODIGO GENERAL	
3	DESC_GENER	C	30	DESCRIPCION GENERAL	
NOMENCLATURA DEL TIPO DE CAMPO N = Numerico C = Caracter D = Fecha					

4.2.11 TABLA BASES

BEBIDAS REFRESCANTES S.A. PEPSI		SISTEMA DE OBLIGACIONES BANCARIAS			
TABLA DE BASES					
AUTORES : Sophia B. Galarraga Glenda P. Jacome		DESCRIPCION DEL ARCHIVO : Almacena la información de los pagos que se realizan diariamente			LONG. REGISTRO 73
FECHA DE CREACION : 16-JUN-95		FECHA DE ACTUALIZACION : 16-JUN-95			VERSION: 1
NOMBRE DEL ARCHIVO : 09MBASES		TIPO DE ARCHIVO : MAESTRO			ALIAS: TAB_BAS
ORGANIZACION : Indexado		DISP. ALMACEN. : DISCO DURO			CLAVE: ALIAS
Definición del Registro					
Nº	NOMBRE	TIPO	LONG BYTES	DESCRIPCION	OBSERVACION
1	NOMBRE	C	8	NOMBRE FISICO DE LA BASE DE DATOS	
2	ALIAS	C	15	NOMBRE LOGICO DE LA BASE DE DATOS	
3	DESCRIPCIO	C	40	DESCRIPCION DE LA BASE DE DATOS	
4	FECH_CREAC	D	8	FECHA DE CREACION DE LA BASE DE DATOS	
5	TIPO_BASES	C	1	TIPO DE BASE DE DATOS	M = MAESTRO T = TABLA I = TRANSACCIONES
NOMENCLATURA DEL TIPO DE CAMPO N = Numerico C = Caracter D = Fecha					

4.2.12 LIBRO DIARIO

BEBIDAS REFRESCANTES S.A. PEPSI		SISTEMA DE OBLIGACIONES BANCARIAS			
LIBRO DIARIO					
AUTORES : Sophia B. Galarraga Glenda P. Jaome		DESCRIPCION DEL ARCHIVO : Almacena los asientos que resultan de los movimientos realizados con las operaciones Bancarias		LONG. REGISTRO 113	
FECHA DE CREACION : 16-JUN-95		FECHA DE ACTUALIZACION : 16-JUN-95		VERSION: 1	
NOMBRE DEL ARCHIVO : OBRDIARI		TIPO DE ARCHIVO : TABLA		ALIAS: LIB_DIA	
ORGANIZACION : Indexado		DISP. ALMACEN. : DISCO DURO		CLAVE: CODI_CUENT	
Definicion del Registro					
Nº	NOMBRE	TIPO	LONG BYTES	DESCRIPCION	OBSERVACION
1	CODI_CUENT	C	12	CODIGO DE LA CUENTA CONTABLE	
2	DESC_CUENT	C	60	DESCRIPCION DE LA CUENTA CONTABLE	
3	VALO_PARCI	N	16	VALOR DEL PARCIAL	Este campo incluye el uso de dos decimales
4	DEBE_HABER	N	16	VALOR DEL DEBE O HABER	Este campo incluye el uso de dos decimales
5	TIPO_MOVIN	C	1	TIPO DEL MOVIMIENTO	D = DEBITO C = CREDITO P = PARCIAL
6	NUME_ASIE	N	5	NUMERO DEL ASIENTO	
7	CODI_INSTI	C	2	CODIGO DE LA INSTITUCION	
NOMENCLATURA DEL TIPO DE CAMPO N = Numerico C = Caracter D = Fecha					

4.2.13 TABLA DE SALDOS

BEBIDAS REFRESCANTES S.A. PEPSI		SISTEMA DE OBLIGACIONES BANCARIAS			
TABLA DE SALDOS					
AUTORES :	Sophia B. Galarraaga Blenda P. Jacome	DESCRIPCION DEL ARCHIVO :	Almacena la informacion de los pagos que se realizan diariamente		LONG. REGISTRO 51
FECHA DE CREACION :	16-JUN-95	FECHA DE ACTUALIZACION :	16-JUN-95		VERSION: 1
NOMBRE DEL ARCHIVO :	OBRSAOPE	TIPO DE ARCHIVO :	TRANSACCIONES		ALIAS: SAL_OPE
ORGANIZACION :	Indexado	DISP. ALMACEN. :	DISCO DURO		CLAVE: CODI_OPERA
Definición del Registro					
Nº	NOMBRE	TIPO	LONG BYTES	DESCRIPCION	OBSERVACION
1	CODI_OPERA	N	7	CODIGO DE LA OPERACION	
2	SALD_ACEXT	N	12	SALDO CAPITAL ACTUAL EN MONE- DA EXTRANJERA	Este campo incluye el uso de dos decimales
3	SALD_INEXT	N	12	SALDO INTERES ACTUAL EN MONE- DA EXTRANJERA	Este campo incluye el uso de dos decimales
4	SALD_CMEXT	N	12	SALDO COMISION ACTUAL EN MONE- DA EXTRANJERA	Este campo incluye el uso de dos decimales
5	CODI_RENOV	N	7	CODIGO DE LA OPERACION RENOVADA	
NOMENCLATURA DEL TIPO DE CAMPO N = Numerico C = Caracter D = Fecha					

4.2.14 TABLA DE PARAMETROS GENERALES DEL SISTEMA

BEBIDAS REFRESCANTES S.A. PEPSI		SISTEMA DE OBLIGACIONES BANCARIAS			
Parámetros Generales del Sistema					
AUTORES : Sophia B. Galarraga Blenda P. Jacome	DESCRIPCION DEL ARCHIVO : Almacena información general del Sistema de Obligaciones Bancarias		LONG. REGISTRO 249		
FECHA DE CREACION : 16-JUN-95	FECHA DE ACTUALIZACION : 16-JUN-95	VERSION: 1			
NOMBRE DEL ARCHIVO : OBPARGEN	TIPO DE ARCHIVO : TABLA	ALIAS: PARAGEN			
ORGANIZACION : Indexado	DISP. ALMACEN. : DISCO DURO	CLAVE: FEUL_AJUSTE			
Definición del Registro					
Nº	NOMBRE	TIPO	LONG BYTES	DESCRIPCION	OBSERVACION
1	INIC_SISTE	C	2	INICIALES DEL SISTEMA	
2	NOMB_SISTE	C	30	NOMBRE COMPLETO DEL SISTEMA	
3	PATH_SISTE	C	20	RUTA DONDE SE ENCUENTRA EL SISTEMA	
4	FEUL_ACTUA	D	8	FECHA ULTIMA ACTUALIZACION DEL SISTEMA	
5	FEUL_RESPA	D	8	FECHA ULTIMO RESPALDO DEL SISTEMA	
6	NOMB_COMPA	C	30	NOMBRE DE LA COMPANIA	
7	FEUL_AJUST	D	8	FECHA DEL ULTIMO PROCESO DE AJUSTE POR DIFERENCIA	
8	FEUL_DISIN	D	8	FECHA DE LA ULTIMA DISTRIBUCION DEL INTERES	
9	FEUL_CTIERR	D	8	FECHA DEL ULTIMO PROCESO DE CIERRE MENSUAL	
10	CONT_ASIE	N	7	CONTADOR DEL NUMERO DE ASIENTOS DIARIOS REALIZADOS	
11	CONT_OPERA	N	7	CONTADOR NUMERICO DE LAS OPERACIONES	
12	PERI_ULAJU	C	6	PERIODO DE ULTIMO AJUSTE	
13	PERI_ULDIS	C	6	PERIODO DE LA ULTIMA DISTRIBUCION DE INTERES	
NOMENCLATURA DEL TIPO DE CAMPO N = Numerico C = Caracter D = Fecha					

CONTINUACION: TABLA DE PARAMETROS GENERALES DEL SISTEMA

BEBIDAS REFRESCANTES S.A. PEPSI		SISTEMA DE OBLIGACIONES BANCARIAS			
Parámetros Generales del Sistema					
AUTORES :	Sophia B. Galarraga Glenda P. Jacome		DESCRIPCION DEL ARCHIVO :	Almacena la información general del Sistema de Obligaciones Bancarias	
FECHA DE CREACION :	16-JUN-95	FECHA DE ACTUALIZACION :	16-JUN-95	LONG. REGISTRO	249
NOMBRE DEL ARCHIVO :	OBPARGEN	TIPO DE ARCHIVO :	TABLA	VERSION:	1
ORGANIZACION :	Indexado	DISP. ALMACEN. :	DISCO DURO	ALIAS: PARAGEN	
				CLAVE:	FEUL_AJUST
Definición del Registro					
Nº	NOMBRE	TIPO	LONG BYTES	DESCRIPCION	OBSERVACION
14	PERI_ULCIE	C	6	PERIODO DEL ULTIMO CIERRE DE OPERACIONES	
15	F1	D	8	FECHA DEL MES DE ENERO	
16	F2	D	8	FECHA DEL MES DE FEBRERO	
17	F3	D	8	FECHA DEL MES DE MARZO	
18	F4	D	8	FECHA DEL MES DE ABRIL	
19	F5	D	8	FECHA DEL MES DE MAYO	
20	F6	D	8	FECHA DEL MES DE JUNIO	
21	F7	D	8	FECHA DEL MES DE JULIO	
22	F8	D	8	FECHA DEL MES DE AGOSTO	
23	F9	D	8	FECHA DEL MES DE SEPTIEMBRE	
24	F10	D	8	FECHA DEL MES DE OCTUBRE	
25	F11	D	8	FECHA DEL MES DE NOVIEMBRE	
26	F12	D	8	FECHA DEL MES DE DICIEMBRE	
NOMENCLATURA DEL TIPO DE CAMPO N = Numerico C = Caracter D = Fecha					

4.2.15 TABLA DE AUDITORIA

BEBIDAS REFRESCANTES S.A. PEPSI		SISTEMA DE OBLIGACIONES BANCARIAS			
Control de Auditoria					
AUTORES : Sophia B. Galarraga Glenda P. Jacome		DESCRIPCION DEL ARCHIVO : Almacena la informacion de los respectivos pagos que se hacen por los intereses		LONG. REGISTRO 161	
FECHA DE CREACION : 16-JUN-95		FECHA DE ACTUALIZACION : 16-JUN-95		VERSION: 1	
NOMBRE DEL ARCHIVO : OBRAUDIT		TIPO DE ARCHIVO : TABLA		ALIAS: AUDITOR	
ORGANIZACION : Indexado		DISP. ALMACEN. : DISCO DURO		CLAVE: CODI_OPERA	
Definicion del Registro					
Nº	NOMBRE	TIPO	LONG BYTES	DESCRIPCION	OBSERVACION
1	CODI_OPERA	N	7	CODIGO DE OPERACION	
2	PLAZ_DIASI	N	4	DIAS PLAZO PARA EL PAGO	
3	NUME_PAGOS	N	2	NUMERO DE PAGOS DE LA DEUDA	
4	FECH_PAGOS	D	8	FECHA DEL PAGO	
5	VALO_MCAP1	N	15	VALOR DEL MONTO CAPITAL	Este campo incluye el uso de dos decimales
6	VALO_MINTE	N	12	VALOR DEL MONTO DE INTERES	Este campo incluye el uso de dos decimales
7	VALO_COMIS	N	8	VALOR DEL MONTO DE COMISION	Este campo incluye el uso de dos decimales
8	CODI_MONED	C	2	CODIGO DE LA MONEDA	
9	STAT_PAGOS	C	1	ESTADO DEL PAGO	C = Pagos Confirmados D = Por Pagar S = Pagos Solicitados
10	VALO_DIVID	N	12	VALOR DEL DIVIDENDO	Este campo incluye el uso de dos decimales
11	SALD_CAPIT	N	15	SALDO HISTORICO DEL CAPITAL	Este campo incluye el uso de dos decimales
12	CODI_INSTI	C	2	CODIGO DE LA INSTITUCION	
13	SALD_CAPT1	N	15	SALDO ACTUAL DEL CAPITAL	Este campo incluye el uso de dos decimales
NOMENCLATURA DEL TIPO DE CAMPO N = Numerico C = Caracter D = Fecha					

CONTINUACION: TABLA DE AUDITORIA

BEBIDAS REFRESCANTES S.A. PEPSI			SISTEMA DE OBLIGACIONES BANCARIAS		
Control de Auditoria					
AUTORES :	Sophia B. Galarraga Glenda P. Jacome		DESCRIPCION DEL ARCHIVO :	Almacena la informacion de los respectivos pagos que se hacen por los intereses	
FECHA DE CREACION :	16-JUN-95	FECHA DE ACTUALIZACION :	16-JUN-95	LONG. REGISTRO	161
NOMBRE DEL ARCHIVO :	OBRAUDIT	TIPO DE ARCHIVO :	TABLA	VERSION:	1
ORGANIZACION :	Indexado	DISP. ALMACEN. :	DISCO DURO	ALIAS:	AUDITOR
				CLAVE:	CODI_OPERA
Definición del Registro					
Nº	NOMBRE	TIPO	LONG BYTES	DESCRIPCION	OBSERVACION
14	SALD_INTEI	N	12	SALDO ACTUAL DEL INTERES	Este campo incluye el uso de dos decimales
15	SALD_COMI1	N	12	SALDO ACTUAL DE LA COMISION	Este campo incluye el uso de dos decimales
16	SALD_NACIO	N	15	SALDO DE LA DEUDA EN MONEDA NACIONAL	Este campo incluye el uso de dos decimales
17	CODI_USUAR	C	2	CODIGO DEL USUARIO	
18	FECH_MANTE	D	8	FECHA DE MANTENIMIENTO	
19	HORA_MANTE	C	8	HORA DE MANTENIMIENTO	
NOMENCLATURA DEL TIPO DE CAMPO N = Numerico C = Caracter D = Fecha					

4.2.16 TABLA DE INDICES

BEBIDAS REFRESCANTES S.A. PEPSI		SISTEMA DE OBLIGACIONES BANCARIAS			
Archivos Indices					
AUTORES : Sophia B. Galarraga Blenda P. Jacome		DISPOSITIVO DE ALMACENAMIENTO: DISCO DURO		ARCHIVO COMPUESTOS EXTENSION: .CDX	
N.	NOMBRE	CONFORMADO POR	NOMBRE INTERNO BASE	DESCRIPCION	BASES QUE LO USAN
1	OBMBASE1	ALIAS	OBMBASES	TABLA DE BASES	TODAS
2	OBMHIST1	CODI_OPERA	OBMHISTO	HISTORICO DE OPERACIONES	OBMOPERA
3	OBMHIST2	DTOC(FECH_OPERA)+STR(CODI_OPERA)			
4	OBMHIST3	SUBSTR(DTOC(FECH_OPERA),1,2) + SUBSTR(DTOC(FECH_OPERA),7,2)			
5	OBMHIST4	FECH_OPERA			
6	OBMOPER1	CODI_OPERA	OBMOPERA	OPERACIONES BANCARIAS	OBTPAINT OBRDINTE OBTSE6OP OBTSE6PA OBRDISTP OBRSAOPE
7	OBMOPER2	CODI_INSTI			
8	OBMOPER3	TIPO_DOCUM			
9	OBMOPER4	FECH_CONCE			
10	OBMOPER5	FECH_VENCI			
11	OBMOPER6	CODI_MONED+CODI_INSTI			
12	OBMOPER7	CODI_INSTI+STR(CODI_OPERA)			
13	OBMOPER8	TIPO_OPERA			
14	OBRGENE1	TIPO_CODIG + CODI_GENER	OBRGENER	DATOS GENERALES	OBMOPERA OBTPAINT OBRDINTE OBRDISTP OBTJUST
15	OBRGENE2	CODI_GENER			

CONTINUACION: TABLA DE INDICES

BEBIDAS REFRESCANTES S.A. PEPSI		SISTEMA DE OBLIGACIONES BANCARIAS			
Archivos Indices					
AUTORES : Sophia B. Galarraga Glenda P. Jacome		DISPOSITIVO DE ALMACENAMIENTO: DISCO DURO		ARCHIVO COMPUESTOS EXTENSION: .CDX	
N.	NOMBRE	CONFORMADO POR	NOMBRE INTERNO BASE	DESCRIPCION	BASES QUE LO USAN
16	OBPARGE1	FEUL_AJUST	OBPARGEN	PARAMETROS GENERALES DEL SISTEMA	OBMOPERA OBTAJUST OBRDINTE
17	OBRDIST1	STR(CODI_OPERA)+STR(NUM_PAGOS)	OBRDISTP	DISTRIBUCION DE PAGOS	OBMOPERA OBTPAINT OBTSE6PA OBTSE6P
18	OBRDIST2	CODI_OPERA			
19	OBRDIST3	CODI_INSTI			
20	OBRDIST4	FECH_PAGOS			
21	OBRDIST5	STAT_PAGOS			
22	OBTSE6P1	DTOC(FECH_MANTE)+STR(CODI_OPERA)+STR(NUM_PAGOS)	OBTSE6PA	SEGURIDAD DE PAGOS	OBMOPERA OBRDISTP OBRSAOPE
23	OBTSE6P2	STR(CODI_OPERA)+STR(NUM_PAGOS)			
24	OBTSE6P3	CODI_OPERA			
25	OBTSE6P4	CODI_INSTI			
26	OBTSE6P5	FECH_PAGOS			
27	OBTSE6P6	STAT_PAGOS			
28	OBTSE6P7	SUBSTR(DTOC(FECH_PAGOS),1,2)+SUBSTR(DTOC(FECH_PAGOS),7,2)			
29	OBTAJUS1	DTOC(FECH_AJUST)+STR(CODI_OPERA)	OBTAJUST	AJUSTES	OBMOPERA OBTPAINT OBRDISTP
30	OBTAJUS2	FECH_AJUST			

CONTINUACION: TABLA DE INDICES

BEBIDAS REFRESCANTES S.A. PEPSI		SISTEMA DE OBLIGACIONES BANCARIAS			
Archivos Indices					
AUTORES : Sophia B. Galarraza Glenda P. Jacome		DISPOSITIVO DE ALMACENAMIENTO: DISCO DURO		ARCHIVO COMPUESTOS EXTENSION: .CDX	
N.	NOMBRE	CONFORMADO POR	NOMBRE INTERNO BASE	DESCRIPCION	BASES QUE LO USAN
31	OBRSAP01	CODI_OPERA	OBRSAP0E	SALDO DE OPERACIONES	OBMOPERA OBTAJUST OBTPAINT
32	OBTPAIN1	STR(CODI_OPERA)+STR(NUME_PAGOS)	OBTPAINT	REGISTRO DE PAGOS EFECTUADOS	OBMOPERA OBRDISTP OBTSE6PA OBTSE6OP
33	OBTPAIN2	CODI_OPERA			
34	OBTPAIN3	CODI_INSTI			
35	OBTPAIN4	FECH_PAGOS			
36	OBTPAIN5	STAT_PAGOS			
37	OBTPAIN6	SUBSTR(DTOC(FECH_PAGOS),1,2)+ SUBSTR(DTOC(FECH_PAGOS),7,2)			
38	OBRDINT1	CODI_OPERA	OBRDINTE	DISTRIBUCION DE INTERES	OBMOPERA OBRDISTP OBTPAINT
39	OBRDINT2	CODI_INSTI			
40	OBRDINT3	STR(NUME_MESES)+ ALLTRIM(STR(NUME_ANIOS))			
41	OBRDINT4	STAT_INTER+CODI_INSTI DESCENDING			
42	OBRDINT5	STR(CODI_OPERA)+DTOC(FECH_INICI)			
43	OBTEMAJ1	CODI_OPERA	OBTEMAJU	TEMPORAL DE AJUSTES	OBMOPERA OBTPAINT OBRDISTP OBTAJUST
44	OBTEMAJ2	STR(CODI_OPERA)+STR(NUME_PAGOS)			
45	OBTEMAJ3	CODI_INSTI			

CAPITULO V

Diseño de Menús

5. DISEÑO DE MENÚS

A continuación se detallan los formatos de Entrada por pantalla utilizados en las opciones de Ingreso al Sistema.

5.1 PANTALLA DE INGRESO AL SISTEMA

BEBIDAS REFRESCANTES S.A.		PEPSI		DISEÑO DE FORMATO DE MENU																														
SISTEMA DE OBLIGACIONES BANCARIAS		FECHA DISEÑO 27-JUN-95	AUTORES: SOPHIA GALARRABA T. GLENDA JACOME L.		PAG. 1 DE 1																													
INGRESO AL SISTEMA																																		
<table border="1"> <tr> <td style="text-align: center;">1234567890</td> <td style="text-align: center;">1234567890</td> <td style="text-align: center;">1234567890</td> <td style="text-align: center;">1234567890</td> <td style="text-align: center;">1234567890</td> <td style="text-align: center;">1234567890</td> <td style="text-align: center;">1234567890</td> <td style="text-align: center;">1234567890</td> </tr> <tr> <td style="text-align: center;">* PCFOX *</td> <td style="text-align: center;">* MENU *</td> <td style="text-align: center;">SISTEMA DE INFORMACION GERENCIAL</td> <td style="text-align: center;">DD/MM/AA</td> <td style="text-align: center;">HH:MM:SS</td> <td colspan="3"></td> </tr> <tr> <td colspan="4" style="text-align: center;"> Ingrese su NOMBRE..: [*****] CLAVE de acceso....: [*****] </td> <td colspan="3"></td> </tr> <tr> <td colspan="6" style="text-align: center;">BEBIDAS REFRESCANTES S. A.</td> </tr> </table>						1234567890	1234567890	1234567890	1234567890	1234567890	1234567890	1234567890	1234567890	* PCFOX *	* MENU *	SISTEMA DE INFORMACION GERENCIAL	DD/MM/AA	HH:MM:SS				Ingrese su NOMBRE..: [*****] CLAVE de acceso....: [*****]							BEBIDAS REFRESCANTES S. A.					
1234567890	1234567890	1234567890	1234567890	1234567890	1234567890	1234567890	1234567890																											
* PCFOX *	* MENU *	SISTEMA DE INFORMACION GERENCIAL	DD/MM/AA	HH:MM:SS																														
Ingrese su NOMBRE..: [*****] CLAVE de acceso....: [*****]																																		
BEBIDAS REFRESCANTES S. A.																																		
OBSERVACIONES : Cuando ingresa la clave y el user no podran ser visualizados																																		

5.2 MENÚ DE OBLIGACIONES BANCARIAS

BEBIDAS REFRESCANTES S.A.		PEPSI		DISEÑO DE FORMATO DE MENÚ	
SISTEMA DE OBLIGACIONES BANCARIAS		FECHA DISEÑO 27-JUN-95	AUTORES: SOPHIA GALARRAGA T. BLENDIA JACOME L.		PAG. 1 DE 1
MENU DE OBLIGACIONES BANCARIAS					
1234567890123456789012345678901234567890123456789012345678901234567890					
* PCFOX *		* MENU *		SISTEMA DE INFORMACION GERENCIAL	
				DD/MM/AA	
				HH:MM:SS	
1 2 3 4 5 6 7 8 9 0 1 2 3 4 5 6 7 8 9 0		MENU PRINCIPAL -CONTABILIDAD GENERAL -SISTEMA DE BANCOS-PROVEEDORES -INVENTARIO Y COMPRAS -CAMBIO DE CLAVE PERSONAL -OBLIGACIONES BANCARIAS		OBLIGACIONES BANCARIAS Procesos Diarios Consultas/Reportes Actividades Mensuales Mantenimiento Procesos Especiales	
<Esc> Menu Anterior					

5.3 MENÚ DE PROCESOS DIARIOS

BEBIDAS REFRESCANTES S.A.		PEPSI		DISEÑO DE FORMATO DE MENU	
SISTEMA DE OBLIGACIONES BANCARIAS		FECHA DISEÑO 27-JUN-95	AUTORES: SOPHIA GALARRAGA T. BLENDA JACOME L.		PAG. 1 DE 1
MENU DE PROCESOS DIARIOS					
1234567890123456789012345678901234567890123456789012345678901234567890					
* PCFOX *		* MENU *		SISTEMA DE INFORMACION GERENCIAL	
				DD/MM/AA	
				HH:MM:SS	
OBLIGACIONES BANCARIAS Procesos Diarios Consultas/Reportes Actividades Mensuales Mantenimiento Procesos Especiales			PROCESOS DIARIOS Apertura Obligacion Tabla Amortizacion Pagos/Abonos Renovaciones		
<Esc> Menu Anterior					

5.4 MENÚ DE CONSULTAS/REPORTES

BEBIDAS REFRESCANTES S.A.		PEPSI		DISEÑO DE FORMATO DE MENU	
SISTEMA DE OBLIGACIONES BANCARIAS		FECHA DISEÑO 27-JUN-95	AUTORES: SOPHIA GALARRAGA T. GLENCA JACOME L.		PAG. 1 DE 1
MENU DE CONSULTAS/REPORTES					
1234567890123456789012345678901234567890123456789012345678901234567890					
* PCFOX *		* MENU *		SISTEMA DE INFORMACION GERENCIAL	
				DD/MM/AA	
				HH:MM:SS	
OBLIGACIONES BANCARIAS Procesos Diarios Consultas/Reportes Actividades Mensuales Mantenimiento Procesos Especiales			CONSULTAS/REPORTES Operaciones Bancarias Pagos / Abonos Renovaciones Interes Distribuido Opera. Diferencia en Cambio Distribucion de Intereses Estado Obligaciones Bancar. Diario de Ajustes Diario de Interes Resumen General Movimientos Obli. Banc. Mes Archivos Generales		
<Esc> Menu Anterior					

5.5 MENÚ DE ACTIVIDADES MENSUALES

BEBIDAS REFRESCANTES S.A. PEPSI		DISEÑO DE FORMATO DE MENU											
SISTEMA DE OBLIGACIONES BANCARIAS	FECHA DISEÑO 27-JUN-95	AUTORES: SOPHIA GALARRAGA T. BLENDA JACOME L.	PAG. 1 DE 1										
MENU DE ACTIVIDADES MENSUALES													
<div style="display: flex; justify-content: space-between; font-size: small;"> 1 2 3 4 5 6 7 8 9 0 1 2 3 4 5 6 7 8 9 0 1 2 3 4 5 6 7 8 9 0 1 2 3 4 5 6 7 8 9 0 1 2 3 4 5 6 7 8 9 0 1 2 3 4 5 6 7 8 9 0 1 2 3 4 5 6 7 8 9 0 </div> <table border="1" style="width: 100%; border-collapse: collapse; margin-top: 10px;"> <tr> <td style="width: 15%; text-align: center;">* PCFOX *</td> <td style="width: 15%; text-align: center;">* MENU *</td> <td style="width: 40%; text-align: center;">SISTEMA DE INFORMACION GERENCIAL</td> <td style="width: 15%; text-align: center;">DD/MM/AA</td> <td style="width: 15%; text-align: center;">HH:MM:SS</td> </tr> <tr> <td colspan="2" style="text-align: center; padding: 10px;"> <div style="border: 1px solid black; padding: 5px; margin-bottom: 5px;"> OBLIGACIONES BANCARIAS Procesos Diarios Consultas/Reportes Actividades Mensuales Mantenimiento Procesos Especiales </div> </td> <td colspan="3" style="text-align: center; padding: 10px;"> <div style="border: 1px solid black; padding: 5px;"> ACTIVIDADES MENSUALES Preclierre Cierre Recalculo de Interes </div> </td> </tr> </table> <p style="font-size: x-small; margin-top: 10px;"><Esc> Menu Anterior</p>				* PCFOX *	* MENU *	SISTEMA DE INFORMACION GERENCIAL	DD/MM/AA	HH:MM:SS	<div style="border: 1px solid black; padding: 5px; margin-bottom: 5px;"> OBLIGACIONES BANCARIAS Procesos Diarios Consultas/Reportes Actividades Mensuales Mantenimiento Procesos Especiales </div>		<div style="border: 1px solid black; padding: 5px;"> ACTIVIDADES MENSUALES Preclierre Cierre Recalculo de Interes </div>		
* PCFOX *	* MENU *	SISTEMA DE INFORMACION GERENCIAL	DD/MM/AA	HH:MM:SS									
<div style="border: 1px solid black; padding: 5px; margin-bottom: 5px;"> OBLIGACIONES BANCARIAS Procesos Diarios Consultas/Reportes Actividades Mensuales Mantenimiento Procesos Especiales </div>		<div style="border: 1px solid black; padding: 5px;"> ACTIVIDADES MENSUALES Preclierre Cierre Recalculo de Interes </div>											

5.6 MENÚ DE MANTENIMIENTO

BEBIDAS REFRESCANTES S.A. PEPSI		DISEÑO DE FORMATO DE MENU												
SISTEMA DE OBLIGACIONES BANCARIAS	FECHA DISEÑO 27-JUN-95	AUTORES: SOPHIA GALARRAGA T. BLENDIA JACOME L.	PAG. 1 DE 1											
MENU DE MANTENIMIENTO														
<p style="text-align: center;">123456789012345678901234567890123456789012345678901234567890</p> <table border="1" style="width: 100%; border-collapse: collapse;"> <tr> <td style="width: 25%; text-align: center;">* PCFOX *</td> <td style="width: 25%; text-align: center;">* MENU *</td> <td style="width: 25%; text-align: center;">SISTEMA DE INFORMACION GERENCIAL</td> <td style="width: 25%; text-align: center;">DD/MM/AA</td> <td style="width: 25%; text-align: center;">HH:MM:SS</td> </tr> </table> <table border="1" style="width: 100%; border-collapse: collapse;"> <tr> <td style="width: 50%; vertical-align: top;"> <table border="1" style="width: 100%; border-collapse: collapse;"> <tr> <th style="text-align: center;">OBLIGACIONES BANCARIAS</th> </tr> <tr> <td> Procesos Diarios Consultas/Reportes Actividades Mensuales Mantenimiento Procesos Especiales </td> </tr> </table> </td> <td style="width: 50%; vertical-align: top;"> <table border="1" style="width: 100%; border-collapse: collapse;"> <tr> <th style="text-align: center;">MANTENIMIENTO</th> </tr> <tr> <td> Formas de Pago Tipos de Documentos Cuentas Bancarias </td> </tr> </table> </td> </tr> </table> <p style="text-align: left;"><Esc> Menu Anterior</p>				* PCFOX *	* MENU *	SISTEMA DE INFORMACION GERENCIAL	DD/MM/AA	HH:MM:SS	<table border="1" style="width: 100%; border-collapse: collapse;"> <tr> <th style="text-align: center;">OBLIGACIONES BANCARIAS</th> </tr> <tr> <td> Procesos Diarios Consultas/Reportes Actividades Mensuales Mantenimiento Procesos Especiales </td> </tr> </table>	OBLIGACIONES BANCARIAS	Procesos Diarios Consultas/Reportes Actividades Mensuales Mantenimiento Procesos Especiales	<table border="1" style="width: 100%; border-collapse: collapse;"> <tr> <th style="text-align: center;">MANTENIMIENTO</th> </tr> <tr> <td> Formas de Pago Tipos de Documentos Cuentas Bancarias </td> </tr> </table>	MANTENIMIENTO	Formas de Pago Tipos de Documentos Cuentas Bancarias
* PCFOX *	* MENU *	SISTEMA DE INFORMACION GERENCIAL	DD/MM/AA	HH:MM:SS										
<table border="1" style="width: 100%; border-collapse: collapse;"> <tr> <th style="text-align: center;">OBLIGACIONES BANCARIAS</th> </tr> <tr> <td> Procesos Diarios Consultas/Reportes Actividades Mensuales Mantenimiento Procesos Especiales </td> </tr> </table>	OBLIGACIONES BANCARIAS	Procesos Diarios Consultas/Reportes Actividades Mensuales Mantenimiento Procesos Especiales	<table border="1" style="width: 100%; border-collapse: collapse;"> <tr> <th style="text-align: center;">MANTENIMIENTO</th> </tr> <tr> <td> Formas de Pago Tipos de Documentos Cuentas Bancarias </td> </tr> </table>	MANTENIMIENTO	Formas de Pago Tipos de Documentos Cuentas Bancarias									
OBLIGACIONES BANCARIAS														
Procesos Diarios Consultas/Reportes Actividades Mensuales Mantenimiento Procesos Especiales														
MANTENIMIENTO														
Formas de Pago Tipos de Documentos Cuentas Bancarias														

5.7 MENÚ DE PROCESOS ESPECIALES

BEBIDAS REFRESCANTES S.A. PEPSI		DISEÑO DE FORMATO DE MENU																															
SISTEMA DE OBLIGACIONES BANCARIAS	FECHA DISEÑO 27-JUN-95	AUTORES: SOPHIA GALARRAGA T. GLENDA JACOME L.	PAG. 1 DE 1																														
MENU DE PROCESOS ESPECIALES																																	
<div style="display: flex; justify-content: space-between; font-size: small;"> 1234567890 1234567890 1234567890 1234567890 1234567890 1234567890 1234567890 </div> <table border="1" style="width: 100%; border-collapse: collapse; margin: 10px auto;"> <tr> <td style="width: 15%; text-align: center;">* PCFOX *</td> <td style="width: 15%; text-align: center;">* MENU *</td> <td style="width: 40%; text-align: center;">SISTEMA DE INFORMACION GERENCIAL</td> <td style="width: 15%; text-align: center;">DD/MM/AA</td> <td style="width: 15%; text-align: center;">HH:MM:SS</td> </tr> <tr> <td colspan="2" style="text-align: center; vertical-align: top;"> <table border="1" style="width: 100%; border-collapse: collapse;"> <tr><th colspan="1">OBLIGACIONES BANCARIAS</th></tr> <tr><td>Procesos Diarios</td></tr> <tr><td>Consultas/Reportes</td></tr> <tr><td>Actividades Mensuales</td></tr> <tr><td>Mantenimiento</td></tr> <tr><td>Procesos Especiales</td></tr> </table> </td> <td colspan="3" style="text-align: center; vertical-align: top;"> <table border="1" style="width: 100%; border-collapse: collapse;"> <tr><th colspan="1">PROCESOS ESPECIALES</th></tr> <tr><td>Reindexacion</td></tr> <tr><td>Respaldo</td></tr> <tr><td>Restauracion</td></tr> </table> </td> </tr> <tr> <td colspan="5" style="text-align: left; padding-top: 10px;"> 1234567890 1234567890 1234567890 1234567890 1234567890 1234567890 1234567890 </td> </tr> <tr> <td colspan="5" style="text-align: left; padding-top: 10px;"> <Esc> Menu Anterior </td> </tr> </table>				* PCFOX *	* MENU *	SISTEMA DE INFORMACION GERENCIAL	DD/MM/AA	HH:MM:SS	<table border="1" style="width: 100%; border-collapse: collapse;"> <tr><th colspan="1">OBLIGACIONES BANCARIAS</th></tr> <tr><td>Procesos Diarios</td></tr> <tr><td>Consultas/Reportes</td></tr> <tr><td>Actividades Mensuales</td></tr> <tr><td>Mantenimiento</td></tr> <tr><td>Procesos Especiales</td></tr> </table>		OBLIGACIONES BANCARIAS	Procesos Diarios	Consultas/Reportes	Actividades Mensuales	Mantenimiento	Procesos Especiales	<table border="1" style="width: 100%; border-collapse: collapse;"> <tr><th colspan="1">PROCESOS ESPECIALES</th></tr> <tr><td>Reindexacion</td></tr> <tr><td>Respaldo</td></tr> <tr><td>Restauracion</td></tr> </table>			PROCESOS ESPECIALES	Reindexacion	Respaldo	Restauracion	1234567890 1234567890 1234567890 1234567890 1234567890 1234567890 1234567890					<Esc> Menu Anterior				
* PCFOX *	* MENU *	SISTEMA DE INFORMACION GERENCIAL	DD/MM/AA	HH:MM:SS																													
<table border="1" style="width: 100%; border-collapse: collapse;"> <tr><th colspan="1">OBLIGACIONES BANCARIAS</th></tr> <tr><td>Procesos Diarios</td></tr> <tr><td>Consultas/Reportes</td></tr> <tr><td>Actividades Mensuales</td></tr> <tr><td>Mantenimiento</td></tr> <tr><td>Procesos Especiales</td></tr> </table>		OBLIGACIONES BANCARIAS	Procesos Diarios	Consultas/Reportes	Actividades Mensuales	Mantenimiento	Procesos Especiales	<table border="1" style="width: 100%; border-collapse: collapse;"> <tr><th colspan="1">PROCESOS ESPECIALES</th></tr> <tr><td>Reindexacion</td></tr> <tr><td>Respaldo</td></tr> <tr><td>Restauracion</td></tr> </table>			PROCESOS ESPECIALES	Reindexacion	Respaldo	Restauracion																			
OBLIGACIONES BANCARIAS																																	
Procesos Diarios																																	
Consultas/Reportes																																	
Actividades Mensuales																																	
Mantenimiento																																	
Procesos Especiales																																	
PROCESOS ESPECIALES																																	
Reindexacion																																	
Respaldo																																	
Restauracion																																	
1234567890 1234567890 1234567890 1234567890 1234567890 1234567890 1234567890																																	
<Esc> Menu Anterior																																	

CAPITULO VI

Diseño de Pantallas/Reportes

6. DISEÑO DE PANTALLAS/REPORTES

A continuación se detallan todas las pantallas que intervienen en el ingreso de datos y para realizar las respectivas consultas, así como el mantenimiento del Sistema, además de los respectivos reportes. Las consultas que no posean reportes; su reporte será el mismo presentado por pantalla.

6.1 MÓDULO DE PROCESOS DIARIOS

6.1.1 APERTURA DE UNA OBLIGACIÓN (PANTALLA 1)

BEBIDAS REFRESCANTES S.A.		PEPSI		DISEÑO DE FORMATO DE PANTALLA	
SISTEMA DE OBLIGACIONES BANCARIAS		FECHA DISEÑO 1-JUL-95	AUTORES: SOPHIA GALARRAGA T. GLENDA JACOME L.		PAG. 1 DE 3
Apertura de una Obligación					
8 1 2 3 4 5 6 7 8 9 0 1 2 3 4 5 6 7 8 9 0 1 2 3 4 5 6 7 8 9 0 1 2 3 4 5 6 7 8 9 0 1 2 3 4 5 6 7 8 9 0 1 2 3 4 5 6 7 8 9					
# PCFOX #		#MOBPAPOBL#		DATOS DE LA OPERACION	
DD/MM/AA		HH:MM:SS			
X.X.X					
Datos de la Operacion					
No. Documento : [XXXXXXXXXX]					
Cod. de Moneda : [XX]		Cod. Banco : [XX]		Cotizacion : [99.999,99]	
Monto Moneda Extranjera : [9.999.999.999,99]		Monto Moneda Nacional : [9.999.999.999,99]		Plazo [9999] dias	
Fec. Concesion : [mm/dd/aa]		Fec. Vencimiento: [mm/dd/aa]		Tasa de Comision : [99]X	
Tasa de Interes: [99]X		Tipo de Interes : [XX]		Tipo Documento : [XX]	
Forma de Pago : [XX]		Monto Interes : [99.999.999,99]		Numero de Pagos : [99]	
La operacion tiene Dividendos [S/N] [X]					
Modificar		Grabar		Cancelar Salir	
OBSERVACIONES : Al ingresar a esta pantalla le aparecen dos opciones: adicionar o modificar dependiendo de cual escoja le pedira los respectivos datos. Si la operacion tiene dividendos debera ingresar el numero de pagos y luego le dara la opcion de generar o ingresar los respectivos pagos. Si selecciona ingresar debera especificar el numero de pagos a distribuir con los respectivos valores de cada pago; si es generar pedira los datos que se muestran en la siguiente pantalla, de esta manera se genera automaticamente los pagos que deberan efectuarse.					

APERTURA DE UNA OBLIGACIÓN (PANTALLA 2)

BEBIDAS REFRESCANTES S.A.		PEPSI		DISEÑO DE FORMATO DE PANTALLA																																																																																																																																														
SISTEMA DE OBLIGACIONES BANCARIAS		FECHA DISEÑO 1-JUL-95	AUTORES: SOPHIA GALARRAGA T. GLENDA JACOME L.		PAG. 2 DE 3																																																																																																																																													
Apertura de una Obligación																																																																																																																																																		
<table border="1"> <tr> <td colspan="6">0123456789012345678901234567890123456789012345678901234567890123456789</td> </tr> <tr> <td>8</td> <td colspan="2">* PCFOX *</td> <td colspan="2">*OBPAPOBL*</td> <td colspan="2">DATOS DE LA OPERACION</td> <td>DD/MM/AA</td> <td>HH:MM:SS</td> </tr> <tr> <td>1</td> <td colspan="8">X.X.X</td> </tr> <tr> <td>2</td> <td colspan="8" style="text-align: center;">Datos para Generar Pagos</td> </tr> <tr> <td>3</td> <td colspan="4">Monto Deuda : [999.999.999,99]</td> <td colspan="4">Periodo de Pago : [999] XXXXXXXX</td> </tr> <tr> <td>4</td> <td colspan="4">Plazo [9999] dias</td> <td colspan="4">Tasa de Interes : [99.99] %</td> </tr> <tr> <td>5</td> <td colspan="4">Fecha de Prestamo: [99/99/99]</td> <td colspan="4">Tasa Reajutable a: [999] XXXXXXXX</td> </tr> <tr> <td>6</td> <td colspan="8" style="text-align: center;">Tasa: [9.99]</td> </tr> <tr> <td>7</td> <td colspan="8"></td> </tr> <tr> <td>8</td> <td colspan="8"></td> </tr> <tr> <td>9</td> <td colspan="8"></td> </tr> <tr> <td>0</td> <td colspan="8"></td> </tr> <tr> <td>1</td> <td colspan="8"></td> </tr> <tr> <td>2</td> <td colspan="8"></td> </tr> <tr> <td>3</td> <td colspan="8"></td> </tr> <tr> <td>4</td> <td colspan="8"></td> </tr> </table>						0123456789012345678901234567890123456789012345678901234567890123456789						8	* PCFOX *		*OBPAPOBL*		DATOS DE LA OPERACION		DD/MM/AA	HH:MM:SS	1	X.X.X								2	Datos para Generar Pagos								3	Monto Deuda : [999.999.999,99]				Periodo de Pago : [999] XXXXXXXX				4	Plazo [9999] dias				Tasa de Interes : [99.99] %				5	Fecha de Prestamo: [99/99/99]				Tasa Reajutable a: [999] XXXXXXXX				6	Tasa: [9.99]								7									8									9									0									1									2									3									4								
0123456789012345678901234567890123456789012345678901234567890123456789																																																																																																																																																		
8	* PCFOX *		*OBPAPOBL*		DATOS DE LA OPERACION		DD/MM/AA	HH:MM:SS																																																																																																																																										
1	X.X.X																																																																																																																																																	
2	Datos para Generar Pagos																																																																																																																																																	
3	Monto Deuda : [999.999.999,99]				Periodo de Pago : [999] XXXXXXXX																																																																																																																																													
4	Plazo [9999] dias				Tasa de Interes : [99.99] %																																																																																																																																													
5	Fecha de Prestamo: [99/99/99]				Tasa Reajutable a: [999] XXXXXXXX																																																																																																																																													
6	Tasa: [9.99]																																																																																																																																																	
7																																																																																																																																																		
8																																																																																																																																																		
9																																																																																																																																																		
0																																																																																																																																																		
1																																																																																																																																																		
2																																																																																																																																																		
3																																																																																																																																																		
4																																																																																																																																																		
OBSERVACIONES: Cuando se ingresa tasa reajutable se le pedira el ingreso de las respectivas tasas																																																																																																																																																		

APERTURA DE UNA OBLIGACIÓN (PANTALLA 3)

BEBIDAS REFRESCANTES S.A. PEPSI		DISEÑO DE FORMATO DE PANTALLA																																								
SISTEMA DE OBLIGACIONES BANCARIAS	FECHA DISEÑO 1-JUL-95	AUTORES: SOPHIA GALARRAGA I. GLENDA JACOME L.	PAG. 3 DE 3																																							
Apertura de una Obligación																																										
<div style="font-family: monospace; font-size: small;"> 01234567890123456789012345678901234567890123456789012345678901234567890123456789 </div> <table border="1" style="width: 100%; border-collapse: collapse; margin-top: 5px;"> <tr> <td style="width: 15%;">* PCFOX *</td> <td style="width: 15%;">*OBPAPOBL*</td> <td style="width: 40%;">DATOS DE LA OPERACION</td> <td style="width: 10%;">DD/MM/AA</td> <td style="width: 10%;">HH:MM:SS</td> </tr> <tr> <td colspan="5" style="text-align: center;">X.X.X</td> </tr> <tr> <td colspan="5" style="text-align: center;">Distribucion de Pagos</td> </tr> <tr> <th style="font-size: x-small;">Plazo</th> <th style="font-size: x-small;">No. Pago</th> <th style="font-size: x-small;">Fecha Pago</th> <th style="font-size: x-small;">Monto Capital</th> <th style="font-size: x-small;">Monto Interes</th> <th style="font-size: x-small;">Saldo Capit</th> </tr> <tr> <td style="text-align: center;">999</td> <td style="text-align: center;">99</td> <td style="text-align: center;">mm/dd/aa</td> <td style="text-align: center;">9.999.999.999,99</td> <td style="text-align: center;">99.999.999,99</td> <td style="text-align: center;">99.999.999,9</td> </tr> <tr> <td style="text-align: center;">↓</td> <td style="text-align: center;">↓</td> <td style="text-align: center;">↓</td> <td style="text-align: center;">↓</td> <td style="text-align: center;">↓</td> <td style="text-align: center;">↓</td> </tr> <tr> <td colspan="6" style="text-align: right; padding-right: 5px;">▶</td> </tr> </table> <p style="text-align: center; margin-top: 5px;"> <Ese> Terminar Ingreso 【F1】 Totalizar </p>				* PCFOX *	*OBPAPOBL*	DATOS DE LA OPERACION	DD/MM/AA	HH:MM:SS	X.X.X					Distribucion de Pagos					Plazo	No. Pago	Fecha Pago	Monto Capital	Monto Interes	Saldo Capit	999	99	mm/dd/aa	9.999.999.999,99	99.999.999,99	99.999.999,9	↓	↓	↓	↓	↓	↓	▶					
* PCFOX *	*OBPAPOBL*	DATOS DE LA OPERACION	DD/MM/AA	HH:MM:SS																																						
X.X.X																																										
Distribucion de Pagos																																										
Plazo	No. Pago	Fecha Pago	Monto Capital	Monto Interes	Saldo Capit																																					
999	99	mm/dd/aa	9.999.999.999,99	99.999.999,99	99.999.999,9																																					
↓	↓	↓	↓	↓	↓																																					
▶																																										
OBSERVACIONES : A mas de estos datos se presenta el valor de la Comision, el Dividendo, y elCodigo de la Moneda																																										

6.1.2 PANTALLA DE TABLA DE AMORTIZACIÓN (PANTALLA 1)

BEBIDAS REFRESCANTES S.A. PEPSI		DISEÑO DE FORMATO DE PANTALLA																																																			
SISTEMA DE OBLIGACIONES BANCARIAS	FECHA DISEÑO 1-JUL-95	AUTORES: SOPHIA GALARRAGA T. GLENDA JACOME L.	PAG. 1 DE 2																																																		
Tabla de Amortización																																																					
<table border="1"> <tr> <td>* PCFOX *</td> <td>*OBPTAMOR*</td> <td>AMORTIZACION</td> <td>DD/MM/AA</td> <td>HH:MM:SS</td> </tr> <tr> <td colspan="5">X.X.X</td> </tr> <tr> <td colspan="5" style="text-align: center;">Tabla de Amortizacion</td> </tr> <tr> <td colspan="2">Monto Deuda : [999.999.999,99]</td> <td colspan="3">Periodo de Pago : [999] XXXXXXXX</td> </tr> <tr> <td colspan="2">Plazo [9999] dias</td> <td colspan="3">Tasa de Interes : [99.99] %</td> </tr> <tr> <td colspan="2">Comision : [99.99] %</td> <td colspan="3">Tasa Reajustable a: [999] XXXXXXXX</td> </tr> <tr> <td colspan="2">Fecha de Prestamo: [99/99/99]</td> <td colspan="3"></td> </tr> <tr> <td colspan="5" style="text-align: center;"> <div style="border: 1px solid black; padding: 5px; width: fit-content; margin: 0 auto;"> Valor del Dividendo: 999.999,99 </div> </td> </tr> <tr> <td colspan="5" style="text-align: center;">Anticipada o Vencimiento [A/V] X</td> </tr> <tr> <td colspan="5" style="text-align: center;">Presione cualquier Tecla para Continuar</td> </tr> </table>				* PCFOX *	*OBPTAMOR*	AMORTIZACION	DD/MM/AA	HH:MM:SS	X.X.X					Tabla de Amortizacion					Monto Deuda : [999.999.999,99]		Periodo de Pago : [999] XXXXXXXX			Plazo [9999] dias		Tasa de Interes : [99.99] %			Comision : [99.99] %		Tasa Reajustable a: [999] XXXXXXXX			Fecha de Prestamo: [99/99/99]					<div style="border: 1px solid black; padding: 5px; width: fit-content; margin: 0 auto;"> Valor del Dividendo: 999.999,99 </div>					Anticipada o Vencimiento [A/V] X					Presione cualquier Tecla para Continuar				
* PCFOX *	*OBPTAMOR*	AMORTIZACION	DD/MM/AA	HH:MM:SS																																																	
X.X.X																																																					
Tabla de Amortizacion																																																					
Monto Deuda : [999.999.999,99]		Periodo de Pago : [999] XXXXXXXX																																																			
Plazo [9999] dias		Tasa de Interes : [99.99] %																																																			
Comision : [99.99] %		Tasa Reajustable a: [999] XXXXXXXX																																																			
Fecha de Prestamo: [99/99/99]																																																					
<div style="border: 1px solid black; padding: 5px; width: fit-content; margin: 0 auto;"> Valor del Dividendo: 999.999,99 </div>																																																					
Anticipada o Vencimiento [A/V] X																																																					
Presione cualquier Tecla para Continuar																																																					
OBSERVACIONES: Si usted selecciona (A) se mostrara la Tabla de Amortizacion Anticipada, si selecciona (V) la Tabla de Amortizacion al Vencimiento, luego de esto se genera el valor del dividendo.																																																					

PANTALLA DE TABLA DE AMORTIZACION (PANTALLA 2)

BEBIDAS REFRESCANTES S.A. PEPSI		DISEÑO DE FORMATO DE PANTALLA																			
SISTEMA DE OBLIGACIONES BANCARIAS	FECHA DISEÑO 1-JUL-95	AUTORES: SOPHIA GALARRAGA T. BLEENDA JACOME L.	PAG. 2 DE 2																		
Tabla de Amortización																					
<p style="text-align: center;">0123456789012345678901234567890123456789012345678901234567890123456789</p> <p style="text-align: center;">* PCFOX * *OBPTAMOR* AMORTIZACION DD/MM/AA HH:MM:SS</p> <p style="text-align: center;">X.X.X</p> <div style="border: 1px solid black; padding: 5px;"> <p style="text-align: center;">Tabla de Amortización</p> <p>Monto Deuda : [999.999.999,99] Periodo de Pago : [999] XXXXXXXX Plazo [9999] dias Tasa de Interes : [9.99] % Comision : [9.99] % Tasa Reajutable a: [999] XXXXXXXX Fecha de Prestamo: [99/99/99]</p> <p style="text-align: right;">Valor del Dividendo: [999.999,99]</p> <table border="1" style="width: 100%; border-collapse: collapse;"> <thead> <tr> <th>Plazo No.</th> <th>Fecha</th> <th>Abono Capital</th> <th>Interes</th> <th>Comision</th> <th>Abono Total</th> </tr> </thead> <tbody> <tr> <td>9999 99</td> <td>99/99/99</td> <td>99.999.999,99</td> <td>999.999,99</td> <td>999.999,99</td> <td>99.999.999,99</td> </tr> <tr> <td style="text-align: center;">↓</td> <td style="text-align: center;">↓</td> <td style="text-align: center;">↓</td> <td style="text-align: center;">↓</td> <td style="text-align: center;">↓</td> <td style="text-align: center;">↓</td> </tr> </tbody> </table> </div>				Plazo No.	Fecha	Abono Capital	Interes	Comision	Abono Total	9999 99	99/99/99	99.999.999,99	999.999,99	999.999,99	99.999.999,99	↓	↓	↓	↓	↓	↓
Plazo No.	Fecha	Abono Capital	Interes	Comision	Abono Total																
9999 99	99/99/99	99.999.999,99	999.999,99	999.999,99	99.999.999,99																
↓	↓	↓	↓	↓	↓																
OBSERVACIONES: Ademas se muestra el valor del Saldo Capital.																					

6.1.3 PANTALLA DE PAGOS/ABONOS DE UNA OPERACIÓN (PANTALLA 1)

BEBIDAS REFRESCANTES S.A. PEPSI		DISEÑO DE FORMATO DE PANTALLA																																																																									
SISTEMA DE OBLIGACIONES BANCARIAS	FECHA DISEÑO 1-JUL-95	AUTORES: SOPHIA GALARRAGA T. GLENDA JACOME L.	PAG. 1 DE 3																																																																								
Pagos / Abonos																																																																											
<div style="border: 1px solid black; padding: 5px;"> <table style="width:100%; border-collapse: collapse;"> <tr> <td style="width: 25%; border: 1px solid black;">* PCFOX *</td> <td style="width: 25%; border: 1px solid black;">*MOBPPAGOS*</td> <td style="width: 30%; border: 1px solid black; text-align: center;">SOLICITUD DE PAGOS/ABONOS</td> <td style="width: 20%; border: 1px solid black;">DD/MM/AA</td> <td style="width: 20%; border: 1px solid black;">HH:MM:SS</td> </tr> <tr> <td colspan="5" style="padding: 5px;">X.X.X</td> </tr> <tr> <td colspan="5" style="text-align: center; padding: 5px;">Pagos/Abonos</td> </tr> <tr> <td style="padding: 5px;">Cod. Operacion : [99999999]</td> <td style="padding: 5px;">No. Pago : [99]</td> <td colspan="3"></td> </tr> <tr> <td style="padding: 5px;">Fecha Solicitud: [mm/dd/aa]</td> <td style="padding: 5px;">Banco Pagador : [XX]</td> <td colspan="3"></td> </tr> <tr> <td style="padding: 5px;">Fecha de pago : [mm/dd/aa]</td> <td style="padding: 5px;">Valor a Pagar en: [XXXXX]</td> <td colspan="3"></td> </tr> <tr> <td style="padding: 5px;">Forma de Pago : [XX]</td> <td style="padding: 5px;">No. Cheque o N/D: [XXXXXXXXXXXXX]</td> <td colspan="3"></td> </tr> <tr> <td colspan="5" style="padding: 10px;"> <table style="width:100%; border-collapse: collapse;"> <tr> <td style="width: 33%;">Saldos en Moneda Extranjera:</td> <td></td> <td></td> <td></td> </tr> <tr> <td style="padding-left: 20px;">Capital</td> <td style="text-align: right;">99.999.999,99</td> <td></td> <td></td> </tr> <tr> <td style="padding-left: 20px;">Interes</td> <td style="text-align: right;">99.999.999,99</td> <td></td> <td></td> </tr> <tr> <td style="padding-left: 20px;">Gastos</td> <td style="text-align: right;">99.999.999,99</td> <td></td> <td></td> </tr> <tr> <td style="padding-left: 20px;">Capital</td> <td style="text-align: right;">[99.999.999,99]</td> <td style="text-align: right;">Interes</td> <td style="text-align: right;">[99.999.999,99]</td> </tr> <tr> <td></td> <td></td> <td style="text-align: right;">Gastos</td> <td style="text-align: right;">[99.999.999,99]</td> </tr> <tr> <td style="padding-left: 20px;">Total a Pagar</td> <td style="text-align: right;">99.999.999,99</td> <td></td> <td></td> </tr> </table> </td> </tr> <tr> <td style="text-align: center; padding: 5px;">Modificar</td> <td style="text-align: center; padding: 5px;">Grabar</td> <td colspan="2" style="text-align: center; padding: 5px;">Salir</td> </tr> </table></div>				* PCFOX *	*MOBPPAGOS*	SOLICITUD DE PAGOS/ABONOS	DD/MM/AA	HH:MM:SS	X.X.X					Pagos/Abonos					Cod. Operacion : [99999999]	No. Pago : [99]				Fecha Solicitud: [mm/dd/aa]	Banco Pagador : [XX]				Fecha de pago : [mm/dd/aa]	Valor a Pagar en: [XXXXX]				Forma de Pago : [XX]	No. Cheque o N/D: [XXXXXXXXXXXXX]				<table style="width:100%; border-collapse: collapse;"> <tr> <td style="width: 33%;">Saldos en Moneda Extranjera:</td> <td></td> <td></td> <td></td> </tr> <tr> <td style="padding-left: 20px;">Capital</td> <td style="text-align: right;">99.999.999,99</td> <td></td> <td></td> </tr> <tr> <td style="padding-left: 20px;">Interes</td> <td style="text-align: right;">99.999.999,99</td> <td></td> <td></td> </tr> <tr> <td style="padding-left: 20px;">Gastos</td> <td style="text-align: right;">99.999.999,99</td> <td></td> <td></td> </tr> <tr> <td style="padding-left: 20px;">Capital</td> <td style="text-align: right;">[99.999.999,99]</td> <td style="text-align: right;">Interes</td> <td style="text-align: right;">[99.999.999,99]</td> </tr> <tr> <td></td> <td></td> <td style="text-align: right;">Gastos</td> <td style="text-align: right;">[99.999.999,99]</td> </tr> <tr> <td style="padding-left: 20px;">Total a Pagar</td> <td style="text-align: right;">99.999.999,99</td> <td></td> <td></td> </tr> </table>					Saldos en Moneda Extranjera:				Capital	99.999.999,99			Interes	99.999.999,99			Gastos	99.999.999,99			Capital	[99.999.999,99]	Interes	[99.999.999,99]			Gastos	[99.999.999,99]	Total a Pagar	99.999.999,99			Modificar	Grabar	Salir	
* PCFOX *	*MOBPPAGOS*	SOLICITUD DE PAGOS/ABONOS	DD/MM/AA	HH:MM:SS																																																																							
X.X.X																																																																											
Pagos/Abonos																																																																											
Cod. Operacion : [99999999]	No. Pago : [99]																																																																										
Fecha Solicitud: [mm/dd/aa]	Banco Pagador : [XX]																																																																										
Fecha de pago : [mm/dd/aa]	Valor a Pagar en: [XXXXX]																																																																										
Forma de Pago : [XX]	No. Cheque o N/D: [XXXXXXXXXXXXX]																																																																										
<table style="width:100%; border-collapse: collapse;"> <tr> <td style="width: 33%;">Saldos en Moneda Extranjera:</td> <td></td> <td></td> <td></td> </tr> <tr> <td style="padding-left: 20px;">Capital</td> <td style="text-align: right;">99.999.999,99</td> <td></td> <td></td> </tr> <tr> <td style="padding-left: 20px;">Interes</td> <td style="text-align: right;">99.999.999,99</td> <td></td> <td></td> </tr> <tr> <td style="padding-left: 20px;">Gastos</td> <td style="text-align: right;">99.999.999,99</td> <td></td> <td></td> </tr> <tr> <td style="padding-left: 20px;">Capital</td> <td style="text-align: right;">[99.999.999,99]</td> <td style="text-align: right;">Interes</td> <td style="text-align: right;">[99.999.999,99]</td> </tr> <tr> <td></td> <td></td> <td style="text-align: right;">Gastos</td> <td style="text-align: right;">[99.999.999,99]</td> </tr> <tr> <td style="padding-left: 20px;">Total a Pagar</td> <td style="text-align: right;">99.999.999,99</td> <td></td> <td></td> </tr> </table>					Saldos en Moneda Extranjera:				Capital	99.999.999,99			Interes	99.999.999,99			Gastos	99.999.999,99			Capital	[99.999.999,99]	Interes	[99.999.999,99]			Gastos	[99.999.999,99]	Total a Pagar	99.999.999,99																																													
Saldos en Moneda Extranjera:																																																																											
Capital	99.999.999,99																																																																										
Interes	99.999.999,99																																																																										
Gastos	99.999.999,99																																																																										
Capital	[99.999.999,99]	Interes	[99.999.999,99]																																																																								
		Gastos	[99.999.999,99]																																																																								
Total a Pagar	99.999.999,99																																																																										
Modificar	Grabar	Salir																																																																									
<p>OBSERVACIONES : Se le presentaran cuatro opciones, ya sea para Solicitar, Confirmar o Eliminar un Pago ya solicitado, ademas de realizar el respectivo Cierre Diario de Pagos.</p> <p>Quando ingresa el cod. de la operacion le muestra ademas el Monto en moneda Extranjera y Nacional, No. Dcto., Dias Plazo, Fecha de Vencimiento.</p> <p>Quando solicita un pago que no tiene dividendos le pedira el monto del capital e interes; y si tiene dividendos pedira ademas monto de la comision.</p>																																																																											

PANTALLA DE PAGOS/ABONOS DE UNA OPERACIÓN (PANTALLA 2)

BEBIDAS REFRESCANTES S.A. PEPSI			DISEÑO DE FORMATO DE PANTALLA
SISTEMA DE OBLIGACIONES BANCARIAS	FECHA DISEÑO 1-JUL-95	AUTORES: SOPHIA GALARRAGA T. GLENDA JACOME L.	PAG. <u>2</u> DE <u>3</u>

Pagos / Abonos

* PCFOX *	* MOBPPAGOS *	CONFIRMAR PAGOS/ABONOS	DD/MM/AA	HH:MM:SS
-----------	---------------	------------------------	----------	----------

X.X.X

Pagos/Abonos

Cod. Operacion : [9999999]	No. Pago : [99]
Fecha Solicitud: [mm/dd/aa]	Banco Pagador : [XX]
Fecha de pago : [mm/dd/aa]	Valor a Pagar en: [XXXXXX]
Forma de Pago : [XX]	No. Cheque o N/D: [XXXXXXXXXXXXXX]

	Moneda Extranjera	Moneda Nacional
Valor Capital	99.999.999,99	99.999.999,99
Valor Interes	99.999.999,99	99.999.999,99
Valor Comision	99.999.999,99	99.999.999,99
	99.999.999,99	99.999.999,99

Modificar
Grabar
Salir

OBSERVACIONES : Cuando ingrese el cod. de la operacion le muestra los datos como: Monto en moneda extranjera y nacional, monto de interes, No. documento, Dias Plazo y Fecha de vencimiento.

**PANTALLA DE PAGOS/ABONOS DE UNA OPERACIÓN
(PANTALLA 3)**

BEBIDAS REFRESCANTES S.A. PEPSI		DISEÑO DE FORMATO DE PANTALLA																																																					
SISTEMA DE OBLIGACIONES BANCARIAS	FECHA DISEÑO 1-JUL-95	AUTORES: SOPHIA GALARRAGA T. BLENDRA JACOME L.	PAG. 3 DE 3																																																				
Pagos / Abonos																																																							
<table border="1"> <tr> <td align="center" colspan="4">0123456789012345678901234567890123456789012345678901234567890123456789</td> </tr> <tr> <td align="center">* PCFOX *</td> <td align="center">*OBPPAGOS*</td> <td align="center">ELIMINAR PAGOS/ABONOS SOLICITADOS</td> <td align="center">DD/MM/AA HH:MM:SS</td> </tr> <tr> <td align="center" colspan="4">X.X.X</td> </tr> <tr> <td align="center" colspan="4">Pagos/Abonos</td> </tr> <tr> <td>Cod. Operacion :</td> <td>[9999999]</td> <td>No. Pago :</td> <td>[99]</td> </tr> <tr> <td>Fecha Solicitud:</td> <td>[mm/dd/aa]</td> <td>Banco Pagador :</td> <td>[XX]</td> </tr> <tr> <td>Fecha de pago :</td> <td>[mm/dd/aa]</td> <td>Valor a Pagar en:</td> <td>[XXXXXX]</td> </tr> <tr> <td>Forma de Pago :</td> <td>[XX]</td> <td>No. Cheque :</td> <td>[XXXXXXXXXXXXXX]</td> </tr> <tr> <td align="center" colspan="4">Moneda Extranjera</td> </tr> <tr> <td>Valor Capital</td> <td></td> <td>99.999.999,99</td> <td></td> </tr> <tr> <td>Valor Interes</td> <td></td> <td>99.999.999,99</td> <td></td> </tr> <tr> <td>Valor Comision</td> <td></td> <td>99.999.999,99</td> <td></td> </tr> <tr> <td align="center" colspan="4">Esta Seguro de Eliminar S/N? [X]</td> </tr> </table>				0123456789012345678901234567890123456789012345678901234567890123456789				* PCFOX *	*OBPPAGOS*	ELIMINAR PAGOS/ABONOS SOLICITADOS	DD/MM/AA HH:MM:SS	X.X.X				Pagos/Abonos				Cod. Operacion :	[9999999]	No. Pago :	[99]	Fecha Solicitud:	[mm/dd/aa]	Banco Pagador :	[XX]	Fecha de pago :	[mm/dd/aa]	Valor a Pagar en:	[XXXXXX]	Forma de Pago :	[XX]	No. Cheque :	[XXXXXXXXXXXXXX]	Moneda Extranjera				Valor Capital		99.999.999,99		Valor Interes		99.999.999,99		Valor Comision		99.999.999,99		Esta Seguro de Eliminar S/N? [X]			
0123456789012345678901234567890123456789012345678901234567890123456789																																																							
* PCFOX *	*OBPPAGOS*	ELIMINAR PAGOS/ABONOS SOLICITADOS	DD/MM/AA HH:MM:SS																																																				
X.X.X																																																							
Pagos/Abonos																																																							
Cod. Operacion :	[9999999]	No. Pago :	[99]																																																				
Fecha Solicitud:	[mm/dd/aa]	Banco Pagador :	[XX]																																																				
Fecha de pago :	[mm/dd/aa]	Valor a Pagar en:	[XXXXXX]																																																				
Forma de Pago :	[XX]	No. Cheque :	[XXXXXXXXXXXXXX]																																																				
Moneda Extranjera																																																							
Valor Capital		99.999.999,99																																																					
Valor Interes		99.999.999,99																																																					
Valor Comision		99.999.999,99																																																					
Esta Seguro de Eliminar S/N? [X]																																																							
<p>OBSERVACIONES : Aqui solo podra eliminar los pagos que hayan sido solicitados. Si elige Cierre Diario, solo realizara el cierre de aquellos pagos que hayan sido confirmados.</p>																																																							

6.1.4 PANTALLA DE RENOVACIÓN DE UNA OPERACIÓN

BEBIDAS REFRESCANTES S.A. PEPSI		DISEÑO DE FORMATO DE PANTALLA																																																																		
SISTEMA DE OBLIGACIONES BANCARIAS	FECHA DISEÑO 1-JUL-95	AUTORES: SOPHIA GALARRAGA T. BLENDA JACOME L.	PAG. 1 DE 1																																																																	
Renovaciones																																																																				
<div style="border: 1px solid black; padding: 5px;"> <table style="width: 100%; border-collapse: collapse;"> <tr> <td style="width: 25%; border-bottom: 1px solid black;">* PCFOX *</td> <td style="width: 25%; border-bottom: 1px solid black;">*MOBPRENOV*</td> <td style="width: 30%; border-bottom: 1px solid black; text-align: center;">RENOVACIONES</td> <td style="width: 20%; border-bottom: 1px solid black; text-align: center;">DD/MM/AA</td> <td style="width: 20%; border-bottom: 1px solid black; text-align: center;">HH:MM:SS</td> </tr> <tr> <td colspan="5" style="padding: 5px;">X.X.X</td> </tr> <tr> <td colspan="5" style="text-align: center; padding: 5px;">Renovaciones</td> </tr> <tr> <td style="padding: 2px;">Cod. Operacion :</td> <td style="padding: 2px;">[99999999]</td> <td style="padding: 2px;">Pago No. :</td> <td colspan="2" style="padding: 2px;">[99]</td> </tr> <tr> <td style="padding: 2px;">Fecha Vencimiento:</td> <td style="padding: 2px;">[mm, dd, aa]</td> <td style="padding: 2px;">Cod. Banco :</td> <td colspan="2" style="padding: 2px;">[XXX]</td> </tr> <tr> <td style="padding: 2px;">Valor a Renovar :</td> <td style="padding: 2px;">[999.999.999.999,99]</td> <td style="padding: 2px;">Valor Interes :</td> <td colspan="2" style="padding: 2px;">[99.999.999,99]</td> </tr> <tr> <td style="padding: 2px;"></td> <td style="padding: 2px;"></td> <td style="padding: 2px;">Valor Comision:</td> <td colspan="2" style="padding: 2px;">[99.999.999,99]</td> </tr> <tr> <td style="padding: 2px;">Valor a Pagar al Capital :</td> <td style="padding: 2px;">[99.999.999,99]</td> <td style="padding: 2px;">Valor a Pagar al Interes :</td> <td colspan="2" style="padding: 2px;">[99.999.999,99]</td> </tr> <tr> <td style="padding: 2px;">Valor a Pagar al Comision:</td> <td style="padding: 2px;">[99.999.999,99]</td> <td style="padding: 2px;">Total a Pagar :</td> <td colspan="2" style="padding: 2px;">[99.999.999,99]</td> </tr> <tr> <td style="padding: 2px;">Total a Renovar :</td> <td style="padding: 2px;">[99.999.999,99]</td> <td style="padding: 2px;">Valor Interes por Mora :</td> <td colspan="2" style="padding: 2px;">[99.999.999,99]</td> </tr> <tr> <td style="padding: 2px;">Forma de Pago [XX] XXXXXXXXXX</td> <td style="padding: 2px;">[XXXXXXXXXXXXXX]</td> <td style="padding: 2px;">Codigo Moneda [99] XXXXXXXXXX</td> <td colspan="2" style="padding: 2px;">Cotizacion [9.999]</td> </tr> <tr> <td style="padding: 2px;">No. Cheque/A/D</td> <td style="padding: 2px;">[XXXXXXXXXXXXXX]</td> <td style="padding: 2px;"></td> <td colspan="2" style="padding: 2px;"></td> </tr> <tr> <td style="padding: 2px; text-align: center;">Modificar</td> <td style="padding: 2px; text-align: center;">Continuar</td> <td style="padding: 2px; text-align: center;">Salir</td> <td colspan="2" style="padding: 2px;"></td> </tr> </table> </div>				* PCFOX *	*MOBPRENOV*	RENOVACIONES	DD/MM/AA	HH:MM:SS	X.X.X					Renovaciones					Cod. Operacion :	[99999999]	Pago No. :	[99]		Fecha Vencimiento:	[mm, dd, aa]	Cod. Banco :	[XXX]		Valor a Renovar :	[999.999.999.999,99]	Valor Interes :	[99.999.999,99]				Valor Comision:	[99.999.999,99]		Valor a Pagar al Capital :	[99.999.999,99]	Valor a Pagar al Interes :	[99.999.999,99]		Valor a Pagar al Comision:	[99.999.999,99]	Total a Pagar :	[99.999.999,99]		Total a Renovar :	[99.999.999,99]	Valor Interes por Mora :	[99.999.999,99]		Forma de Pago [XX] XXXXXXXXXX	[XXXXXXXXXXXXXX]	Codigo Moneda [99] XXXXXXXXXX	Cotizacion [9.999]		No. Cheque/A/D	[XXXXXXXXXXXXXX]				Modificar	Continuar	Salir		
* PCFOX *	*MOBPRENOV*	RENOVACIONES	DD/MM/AA	HH:MM:SS																																																																
X.X.X																																																																				
Renovaciones																																																																				
Cod. Operacion :	[99999999]	Pago No. :	[99]																																																																	
Fecha Vencimiento:	[mm, dd, aa]	Cod. Banco :	[XXX]																																																																	
Valor a Renovar :	[999.999.999.999,99]	Valor Interes :	[99.999.999,99]																																																																	
		Valor Comision:	[99.999.999,99]																																																																	
Valor a Pagar al Capital :	[99.999.999,99]	Valor a Pagar al Interes :	[99.999.999,99]																																																																	
Valor a Pagar al Comision:	[99.999.999,99]	Total a Pagar :	[99.999.999,99]																																																																	
Total a Renovar :	[99.999.999,99]	Valor Interes por Mora :	[99.999.999,99]																																																																	
Forma de Pago [XX] XXXXXXXXXX	[XXXXXXXXXXXXXX]	Codigo Moneda [99] XXXXXXXXXX	Cotizacion [9.999]																																																																	
No. Cheque/A/D	[XXXXXXXXXXXXXX]																																																																			
Modificar	Continuar	Salir																																																																		
<p>OBSERVACIONES : Al ingresar se le solicita si la Renovacion es por Pago o por Operacion si es con dividendos se le presenta la siguiente pantalla. Si selecciona continuar le presentara la misma pantalla de Apertura de una Obligacion Bancaria donde ud. debe considerar lo anteriormente expuesto.</p>																																																																				

6.2 MODULO DE CONSULTAS

PARÁMETROS DE SELECCIÓN

BEBIDAS REFRESCANTES S.A. PEPSI		DISEÑO DE FORMATO DE PANTALLA																				
SISTEMA DE OBLIGACIONES BANCARIAS	FECHA DISEÑO 1-JUL-95	AUTORES: SOPHIA GALARRAGA T. BLENDIA JACOBE L.	PAG. 1 DE 1																			
Parámetros de Selección de Consultas																						
0 1 2 3 4 5 6 7 8 9 0 1 2 3 4 5 6 7 8 9 0 1 2 3 4 5 6 7 8 9 0 1 2 3 4 5 6 7 8 9 0 1 2 3 4 5 6 7 8 9 0 1 2 3 4 5 6 7 8 9																						
<table border="1"> <tr> <td>* PCFOX *</td> <td>* OBSPARAM *</td> <td>SISTEMA DE OBLIGACIONES BANCARIAS</td> <td>DD/MM/AA</td> <td>HH:MM:SS</td> </tr> <tr> <td colspan="5" style="text-align: center;">X.X.X</td> </tr> </table>				* PCFOX *	* OBSPARAM *	SISTEMA DE OBLIGACIONES BANCARIAS	DD/MM/AA	HH:MM:SS	X.X.X													
* PCFOX *	* OBSPARAM *	SISTEMA DE OBLIGACIONES BANCARIAS	DD/MM/AA	HH:MM:SS																		
X.X.X																						
<table border="1"> <tr> <td colspan="2" style="text-align: center;">Parámetros de Selección</td> </tr> <tr> <td>Cod. Operacion :</td> <td>[9999999]</td> </tr> <tr> <td>Cod. Banco :</td> <td>[XX]</td> </tr> <tr> <td>Desde [mm/dd/aa]</td> <td>Hasta [mm/dd/aa]</td> </tr> <tr> <td>Tipo de Operacion:</td> <td>[XX]</td> </tr> <tr> <td>Otros:</td> <td>Orden de Presentacion:</td> </tr> <tr> <td style="text-align: center;">Operaciones por Vencer [X]</td> <td style="text-align: center;"> <table border="1"> <tr><td>XXXXXXX</td></tr> <tr><td>XXXXXXX</td></tr> <tr><td>XXXXXXX</td></tr> </table> </td> </tr> <tr> <td colspan="2" style="text-align: center;">[F1] Ayuda <Eso> Salir</td> </tr> </table>				Parámetros de Selección		Cod. Operacion :	[9999999]	Cod. Banco :	[XX]	Desde [mm/dd/aa]	Hasta [mm/dd/aa]	Tipo de Operacion:	[XX]	Otros:	Orden de Presentacion:	Operaciones por Vencer [X]	<table border="1"> <tr><td>XXXXXXX</td></tr> <tr><td>XXXXXXX</td></tr> <tr><td>XXXXXXX</td></tr> </table>	XXXXXXX	XXXXXXX	XXXXXXX	[F1] Ayuda <Eso> Salir	
Parámetros de Selección																						
Cod. Operacion :	[9999999]																					
Cod. Banco :	[XX]																					
Desde [mm/dd/aa]	Hasta [mm/dd/aa]																					
Tipo de Operacion:	[XX]																					
Otros:	Orden de Presentacion:																					
Operaciones por Vencer [X]	<table border="1"> <tr><td>XXXXXXX</td></tr> <tr><td>XXXXXXX</td></tr> <tr><td>XXXXXXX</td></tr> </table>	XXXXXXX	XXXXXXX	XXXXXXX																		
XXXXXXX																						
XXXXXXX																						
XXXXXXX																						
[F1] Ayuda <Eso> Salir																						
OBSERVACIONES: Esta pantalla que se muestra es la de Obligaciones Bancarias, a diferencia que en la de Pagos/Abonos no le solicita tipo opera ni otros, en cambio solicita tipo de Pago, en Renovaciones solo los tres primeros parámetros. Para las tres consultas le permite determina el orden de presentacion de acuerdo a los campos de las bases. [F1] Le permite obtener informacion en cuanto al codigo de la operacion, Codigo del Banco y tipo de operacion.																						

6.2.1 OPERACIONES BANCARIAS

BEBIDAS REFRESCANTES S.A. PEPSI		DISEÑO DE FORMATO DE PANTALLA																																																																																	
SISTEMA DE OBLIGACIONES BANCARIAS	FECHA DISEÑO 1-JUL-95	AUTORES: SOPHIA BALARRABA T. GLENDA JACOME L.	PAG. 1 DE 1																																																																																
Consulta de Obligaciones Bancarias																																																																																			
<table border="1" style="width: 100%; border-collapse: collapse;"> <tr> <td style="width: 10%;">01234567890</td> <td style="width: 10%;">11234567890</td> <td style="width: 10%;">21234567890</td> <td style="width: 10%;">31234567890</td> <td style="width: 10%;">41234567890</td> <td style="width: 10%;">51234567890</td> <td style="width: 10%;">61234567890</td> <td style="width: 10%;">71234567890</td> </tr> <tr> <td colspan="2">* PCFOX *</td> <td colspan="2">MOBCOPEBA*</td> <td colspan="2">OPERACIONES BANCARIAS</td> <td>DD/MM/AA</td> <td>HH:MM:SS</td> </tr> <tr> <td colspan="8" style="text-align: center;">X.X.X Obligaciones Bancarias</td> </tr> <tr> <td colspan="6">BEBIDAS REFRESCANTES S.A.</td> <td colspan="2">MM/DD/AA</td> </tr> <tr> <td colspan="6">OPERACIONES BANCARIAS</td> <td colspan="2">No. Pag. 99</td> </tr> <tr> <td colspan="2">HH:MM:SS</td> <td colspan="6"></td> </tr> <tr> <th>Cod. Op.</th> <th>Num Doc.</th> <th>Conces.</th> <th>Fecha Vencin.</th> <th>Dias Plazo</th> <th>Tasa</th> <th>Descripcion Banco</th> <th>Tipo Doc.</th> </tr> <tr> <td>9999999</td> <td>XXXXXXXXXX</td> <td>MM/DD/AA</td> <td>MM/DD/AA</td> <td>9999</td> <td>99</td> <td>XXXXXXXXXX</td> <td>X</td> </tr> <tr> <td style="text-align: center;">↓</td> <td style="text-align: center;">↓</td> <td style="text-align: center;">↓</td> <td style="text-align: center;">↓</td> <td style="text-align: center;">↓</td> <td style="text-align: center;">↓</td> <td style="text-align: center;">↓</td> <td style="text-align: center;">↓</td> </tr> <tr> <td colspan="2" style="text-align: center;">[Esc] Salir</td> <td colspan="2" style="text-align: center;">[F1] Archivo</td> <td colspan="4" style="text-align: center;">[F2] Imprimir</td> </tr> </table>				01234567890	11234567890	21234567890	31234567890	41234567890	51234567890	61234567890	71234567890	* PCFOX *		MOBCOPEBA*		OPERACIONES BANCARIAS		DD/MM/AA	HH:MM:SS	X.X.X Obligaciones Bancarias								BEBIDAS REFRESCANTES S.A.						MM/DD/AA		OPERACIONES BANCARIAS						No. Pag. 99		HH:MM:SS								Cod. Op.	Num Doc.	Conces.	Fecha Vencin.	Dias Plazo	Tasa	Descripcion Banco	Tipo Doc.	9999999	XXXXXXXXXX	MM/DD/AA	MM/DD/AA	9999	99	XXXXXXXXXX	X	↓	↓	↓	↓	↓	↓	↓	↓	[Esc] Salir		[F1] Archivo		[F2] Imprimir			
01234567890	11234567890	21234567890	31234567890	41234567890	51234567890	61234567890	71234567890																																																																												
* PCFOX *		MOBCOPEBA*		OPERACIONES BANCARIAS		DD/MM/AA	HH:MM:SS																																																																												
X.X.X Obligaciones Bancarias																																																																																			
BEBIDAS REFRESCANTES S.A.						MM/DD/AA																																																																													
OPERACIONES BANCARIAS						No. Pag. 99																																																																													
HH:MM:SS																																																																																			
Cod. Op.	Num Doc.	Conces.	Fecha Vencin.	Dias Plazo	Tasa	Descripcion Banco	Tipo Doc.																																																																												
9999999	XXXXXXXXXX	MM/DD/AA	MM/DD/AA	9999	99	XXXXXXXXXX	X																																																																												
↓	↓	↓	↓	↓	↓	↓	↓																																																																												
[Esc] Salir		[F1] Archivo		[F2] Imprimir																																																																															
<p>OBSERVACIONES : A mas de poder visualizar estos datos, tendra tambien a su disposicion el monto inicial, el saldo del interes , el saldo actual en moneda extranjera y moneda nacional y el status de la operacion.</p> <p>Si presiona [F1] le pedira un nombre de archivo para guardar su consulta. Si presiona [F2] le permitira imprimir los datos que se le muestran en esta pantalla</p>																																																																																			

6.2.2 PAGOS O ABONOS

BEBIDAS REFRESCANTES S.A. PEPSI		DISEÑO DE FORMATO DE PANTALLA	
SISTEMA DE OBLIGACIONES BANCARIAS	FECHA DISEÑO 1-JUL-95	AUTORES: SOPHIA BALARRAGA T. BLEENDA JACOME L.	PAG. 1 DE 1
Consulta de Pagos/Abonos			
01234567890123456789012345678901234567890123456789012345678901234567890123456789			
* PCFOX * * OBCPAOPE * PAGOS/ABONOS A OPERACIONES DD/MM/AA HH:MM:SS			
X.X.X Pagos/Abonos			
BEBIDAS REFRESCANTES S.A. MM/DD/AA HH:MM:SS PAGOS/ABONOS POR OPERACION No. Pag. 99			
Cod. Operacion: [99999999]		No. Documento: [XXXXXXXXXX]	
Monto: [9.999.999,99]		No. Pago: [99]	
Fecha Concesion: [mm/dd/aa]		Fecha Vencimiento: [mm/dd/aa]	
Moneda: [XXXXXXXXXX]		Cotizacion: [99.999,99]	
No. Pago	No. de Pago	Forma Pago	Forma Pago
99	99999999999999	XXXXXXX	XXXXXXX
		Solic. mm/dd/aa	Fecha Pago mm/dd/aa
			9.999.999,99
			99.999,99
			Cotizac del Pag
[ESC] Salir [F1] Archivo [F2] Imprimir			
OBSERVACIONES: Ademas de estos datos tenemos el valor del pago en moneda nacional, el Saldo de la operacion y el Status del Pago(Confirmado, Por Pagar o Solicitar)			
Si presiona [F1] le pedira un nombre de archivo para guardar su consulta.			
Si presiona [F2] le permitira imprimir los datos que se le muestran en esta pantalla			

6.2.3 RENOVACIONES

BEBIDAS REFRESCANTES S.A. PEPSI	DISEÑO DE FORMATO DE PANTALLA																															
SISTEMA DE OBLIGACIONES BANCARIAS	FECHA DISEÑO 1-JUL-95	AUTORES: SOPHIA BALARRAGA T. BLENDIA JACOBE L.																														
		PAG. 1 DE 1																														
Consulta de Renovaciones																																
<p style="font-size: small; margin: 0;">01234567890123456789012345678901234567890123456789012345678901234567890123456789</p> <div style="border: 1px solid black; padding: 5px; margin: 5px auto; width: 90%;"> <div style="border: 1px solid black; padding: 2px; margin-bottom: 5px;"> * PCFOX * * MOBCRENOV * RENOVACION DE OPERACIONES DD/MMM/AA HH:MM:SS </div> <div style="border: 1px solid black; padding: 2px; margin-bottom: 5px;"> <p style="margin: 0; text-align: center;">X.X.X Renovaciones</p> </div> <div style="border: 1px solid black; padding: 2px; margin-bottom: 5px;"> <table style="width: 100%; border-collapse: collapse;"> <tr> <td style="width: 60%;">BEBIDAS REFRESCANTES S.A.</td> <td style="width: 40%; text-align: right;">MM/DD/AA</td> </tr> <tr> <td style="text-align: center;">OPERACIONES BANCARIAS</td> <td style="text-align: right;">No. Pag. 99</td> </tr> <tr> <td>HH:MM:SS</td> <td></td> </tr> </table> </div> <table style="width: 100%; border-collapse: collapse; font-size: x-small;"> <tr> <th style="width: 10%;">Cod.Op.</th> <th style="width: 15%;">No. Doc.</th> <th style="width: 10%;">Conce.</th> <th style="width: 15%;">Fecha Uenci.</th> <th style="width: 10%;">Plazo</th> <th style="width: 10%;">Tasa</th> <th style="width: 15%;">Descripcion Banco</th> <th style="width: 15%;">Tipo Doc.</th> </tr> <tr> <td>9999999</td> <td>XXXXXXXXXX</td> <td>mm/dd/aa</td> <td>mm/dd/aa</td> <td>9999</td> <td>99</td> <td>XXXXXXXXXXXXXXXXXX</td> <td>XX</td> </tr> <tr> <td style="text-align: center;">↓</td> <td style="text-align: center;">↓</td> <td style="text-align: center;">↓</td> <td style="text-align: center;">↓</td> <td style="text-align: center;">↓</td> <td style="text-align: center;">↓</td> <td style="text-align: center;">↓</td> <td style="text-align: center;">↓</td> </tr> </table> </div> <div style="border: 1px solid black; padding: 5px; margin-top: 5px;"> <p style="margin: 0; text-align: center;"> [Eso] Salir [F1] Archivo [F2] Imprimir </p> </div>			BEBIDAS REFRESCANTES S.A.	MM/DD/AA	OPERACIONES BANCARIAS	No. Pag. 99	HH:MM:SS		Cod.Op.	No. Doc.	Conce.	Fecha Uenci.	Plazo	Tasa	Descripcion Banco	Tipo Doc.	9999999	XXXXXXXXXX	mm/dd/aa	mm/dd/aa	9999	99	XXXXXXXXXXXXXXXXXX	XX	↓	↓	↓	↓	↓	↓	↓	↓
BEBIDAS REFRESCANTES S.A.	MM/DD/AA																															
OPERACIONES BANCARIAS	No. Pag. 99																															
HH:MM:SS																																
Cod.Op.	No. Doc.	Conce.	Fecha Uenci.	Plazo	Tasa	Descripcion Banco	Tipo Doc.																									
9999999	XXXXXXXXXX	mm/dd/aa	mm/dd/aa	9999	99	XXXXXXXXXXXXXXXXXX	XX																									
↓	↓	↓	↓	↓	↓	↓	↓																									

6.2.4 INTERÉS DISTRIBUIDO POR OPERACIÓN

BEBIDAS REFRESCANTES S.A.		PEPSI		DISEÑO DE FORMATO DE PANTALLA																																																										
SISTEMA DE OBLIGACIONES BANCARIAS		FECHA DISEÑO 1-JUL-95	AUTORES: SOPHIA GALARRABA T. BLENDA JACOME L.		PAG. 1 DE 1																																																									
Consulta de Interés Distribuido																																																														
<pre> 0123456789012345678901234567890123456789012345678901234567890123456789 </pre>																																																														
<table border="1" style="width: 100%; border-collapse: collapse;"> <tr> <td style="width: 15%;">* PCFOX *</td> <td style="width: 15%;">*OBCINTOP*</td> <td style="width: 40%; text-align: center;">INTERES DISTRIBUIDO</td> <td style="width: 10%;">DD/MM/AA</td> <td style="width: 10%;">HH:MM:SS</td> </tr> <tr> <td colspan="5" style="text-align: center;">X.X.X</td> </tr> <tr> <td colspan="5" style="text-align: center;">Interes Distribuido</td> </tr> <tr> <td colspan="2">Cod. Operacion: [9999999]</td> <td colspan="3">No. Operacion: [XXXXXXXXXX]</td> </tr> <tr> <td colspan="2">Institucion : [XXXXXXXXXXXXXXXXXXXXX]</td> <td colspan="3">Fecha Vencimiento:[mm/dd/aa]</td> </tr> <tr> <td colspan="2">Fecha Concesion:[mm/dd/aa]</td> <td colspan="3">Tasa Interes : [99.99]</td> </tr> <tr> <td colspan="2">Plazo en Dias : [9999]</td> <td colspan="3">Moneda : [XXXXXXXXXX]</td> </tr> <tr> <td colspan="2">Monto de Interes 999.999.999,99</td> <td colspan="2">Saldo de Interes 999.999.999,99</td> <td>Saldo Actual 999.99.999.999,99</td> </tr> <tr> <td>No. Mes</td> <td>Descripcion</td> <td>Fecha Inicial</td> <td>Fecha Final</td> <td>Interes Mensual</td> <td>Interes Acumulado</td> </tr> <tr> <td>99</td> <td>XXXXXXXXXX</td> <td>99/99/99</td> <td>99/99/99</td> <td>999.999.999,99</td> <td>999.999.999,99</td> </tr> <tr> <td colspan="5" style="text-align: center;">[Esc] Salir [F1] Archivo [F2] Imprimir</td> </tr> </table>						* PCFOX *	*OBCINTOP*	INTERES DISTRIBUIDO	DD/MM/AA	HH:MM:SS	X.X.X					Interes Distribuido					Cod. Operacion: [9999999]		No. Operacion: [XXXXXXXXXX]			Institucion : [XXXXXXXXXXXXXXXXXXXXX]		Fecha Vencimiento:[mm/dd/aa]			Fecha Concesion:[mm/dd/aa]		Tasa Interes : [99.99]			Plazo en Dias : [9999]		Moneda : [XXXXXXXXXX]			Monto de Interes 999.999.999,99		Saldo de Interes 999.999.999,99		Saldo Actual 999.99.999.999,99	No. Mes	Descripcion	Fecha Inicial	Fecha Final	Interes Mensual	Interes Acumulado	99	XXXXXXXXXX	99/99/99	99/99/99	999.999.999,99	999.999.999,99	[Esc] Salir [F1] Archivo [F2] Imprimir				
* PCFOX *	*OBCINTOP*	INTERES DISTRIBUIDO	DD/MM/AA	HH:MM:SS																																																										
X.X.X																																																														
Interes Distribuido																																																														
Cod. Operacion: [9999999]		No. Operacion: [XXXXXXXXXX]																																																												
Institucion : [XXXXXXXXXXXXXXXXXXXXX]		Fecha Vencimiento:[mm/dd/aa]																																																												
Fecha Concesion:[mm/dd/aa]		Tasa Interes : [99.99]																																																												
Plazo en Dias : [9999]		Moneda : [XXXXXXXXXX]																																																												
Monto de Interes 999.999.999,99		Saldo de Interes 999.999.999,99		Saldo Actual 999.99.999.999,99																																																										
No. Mes	Descripcion	Fecha Inicial	Fecha Final	Interes Mensual	Interes Acumulado																																																									
99	XXXXXXXXXX	99/99/99	99/99/99	999.999.999,99	999.999.999,99																																																									
[Esc] Salir [F1] Archivo [F2] Imprimir																																																														
<p>OBSERVACIONES: Le presenta la distribucion del Monto de interes de una operacion especifica.</p> <p>Si presiona [F1] le pedira un nombre de archivo para guardar su consulta.</p> <p>Si presiona [F2] le permitira imprimir los datos que se le muestran en esta pantalla</p>																																																														

6.2.5 AJUSTES POR DIFERENCIA EN CAMBIO

BEBIDAS REFRESCANTES S.A. PEPSI		DISEÑO DE FORMATO DE PANTALLA																																																								
SISTEMA DE OBLIGACIONES BANCARIAS	FECHA DISEÑO 1-JUL-95	AUTORES: SOPHIA BALARRABA T. GLENDA JACOME L.	PAG. 2 DE 2																																																							
Consulta de Diferencia en Cambio																																																										
<div style="font-family: monospace; font-size: small;"> 0123456789012345678901234567890123456789012345678901234567890123456789 </div>																																																										
<table border="1" style="width: 100%; border-collapse: collapse;"> <tr> <td style="width: 15%;">* PCFOX *</td> <td style="width: 15%;">*MOBCDIFEC*</td> <td style="width: 40%;">DIFERENCIA CAMBIARIA</td> <td style="width: 15%;">DD/MM/AA</td> <td style="width: 15%;">HH:MM:SS</td> </tr> <tr> <td colspan="5" style="text-align: center;">X.X.X</td> </tr> <tr> <td colspan="5" style="text-align: center;">Ajustes por Diferencia Cambiaria</td> </tr> <tr> <td colspan="4">BEBIDAS REFRESCANTES S.A.</td> <td style="text-align: right;">MM/DD/AA</td> </tr> <tr> <td colspan="4">HH:MM:SS</td> <td style="text-align: right;">No. Pag. 99</td> </tr> <tr> <td style="font-size: x-small;">Institucion Financiera</td> <td style="font-size: x-small;">Cod. Op.</td> <td style="font-size: x-small;">Monto Moneda Extranjera</td> <td style="font-size: x-small;">Saldo Inicial</td> <td style="font-size: x-small;">Fecha Conces.</td> </tr> <tr> <td style="font-size: x-small;">Fecha Vencim.</td> <td style="font-size: x-small;">Saldo Contab</td> <td colspan="3"></td> </tr> <tr> <td>XXXXXXXXXX</td> <td>9999999</td> <td>99.999.999,99</td> <td>99.999.999,99</td> <td>MM/DD/AA</td> </tr> <tr> <td>MM/DD/AA</td> <td>99.999.99</td> <td colspan="3"></td> </tr> <tr> <td style="text-align: center;">↓</td> <td style="text-align: center;">↓</td> <td style="text-align: center;">↓</td> <td style="text-align: center;">↓</td> <td style="text-align: center;">↓</td> </tr> <tr> <td colspan="5" style="text-align: center;"> [Eso] Salir [F1] Archivo [F2] Imprimir </td> </tr> </table>				* PCFOX *	*MOBCDIFEC*	DIFERENCIA CAMBIARIA	DD/MM/AA	HH:MM:SS	X.X.X					Ajustes por Diferencia Cambiaria					BEBIDAS REFRESCANTES S.A.				MM/DD/AA	HH:MM:SS				No. Pag. 99	Institucion Financiera	Cod. Op.	Monto Moneda Extranjera	Saldo Inicial	Fecha Conces.	Fecha Vencim.	Saldo Contab				XXXXXXXXXX	9999999	99.999.999,99	99.999.999,99	MM/DD/AA	MM/DD/AA	99.999.99				↓	↓	↓	↓	↓	[Eso] Salir [F1] Archivo [F2] Imprimir				
* PCFOX *	*MOBCDIFEC*	DIFERENCIA CAMBIARIA	DD/MM/AA	HH:MM:SS																																																						
X.X.X																																																										
Ajustes por Diferencia Cambiaria																																																										
BEBIDAS REFRESCANTES S.A.				MM/DD/AA																																																						
HH:MM:SS				No. Pag. 99																																																						
Institucion Financiera	Cod. Op.	Monto Moneda Extranjera	Saldo Inicial	Fecha Conces.																																																						
Fecha Vencim.	Saldo Contab																																																									
XXXXXXXXXX	9999999	99.999.999,99	99.999.999,99	MM/DD/AA																																																						
MM/DD/AA	99.999.99																																																									
↓	↓	↓	↓	↓																																																						
[Eso] Salir [F1] Archivo [F2] Imprimir																																																										
<p>OBSERVACIONES: A mas de estos datos tenemos el Saldo Contable, Monto cotizado, Valor del Ajuste y el Saldo Final.</p> <p>Si presiona [F1] le pedira un nombre de archivo para guardar su consulta.</p> <p>Si presiona [F2] le permitira imprimir los datos que se le muestran en esta pantalla</p>																																																										

6.2.6 DISTRIBUCIÓN DE INTERESES

BEBIDAS REFRESCANTES S.A. PEPSI		DISEÑO DE FORMATO DE PANTALLA	
SISTEMA DE OBLIGACIONES BANCARIAS	FECHA DISEÑO 1-JUL-95	AUTORES: SOPHIA GALARRAGA T. GLENDA JACOME L.	PAG. 2 DE 2
Consulta Distribución de Intereses			
0123456789012345678901234567890123456789012345678901234567890123456789			
* PCFOX *		*OBCDISIN*	
X.X.X		DISTRIBUCION DE INTERESES	
		DD/MM/AA	
		HH:MM:SS	
Distribucion de Intereses			
BEBIDAS REFRESCANTES S.A.		MM/DD/AA	
DISTRIBUCION DE INTERESES		No. Pag. 99	
HH:MM:SS			
Cod. Op.	Monto Capital	Monto Interes	Interes Pagado Interes
XX XXXXXXXXXXXXXXXX 9999999	99.999.999.999,99	99.999.999,99	99.999.999,99 99.999.
Total por Banco	99.999.999.999,99	99.999.999,99	99.999.999,99 99.999.
XX XXXXXXXXXXXXXXXX 9999999	99.999.999.999,99	99.999.999,99	99.999.999,99 99.999.
Total por Banco	99.999.999.999,99	99.999.999,99	99.999.999,99 99.999.
[Eso] Salir [F1] Archivo [F2] Imprimir			
<p>OBSERVACIONES: Además se muestra el valor del Interes del Mes, Interes Cotizado e Interes por devengar.</p> <p>Si presiona [F1] le pedira un nombre de archivo para guardar su consulta. Si presiona [F2] le permitira imprimir los datos que se le muestran en esta pantalla</p>			

6.2.7 ESTADO DE OBLIGACIÓN BANCARIA

BEBIDAS REFRESCANTES S.A.		PEPSI		DISEÑO DE FORMATO DE PANTALLA		
SISTEMA DE OBLIGACIONES BANCARIAS		FECHA DISEÑO 1-JUL-95	AUTORES: SOPHIA GALARRAGA T. GLENDA JACOME L.		PAG. 1 DE 1	
Consulta del Estado de Obligaciones Bancarias						
01234567890123456789012345678901234567890123456789012345678901234567890123456789						
* PCFOX *		MOBCOBANC*		ESTADO DE OBLIGACIONES BANCARIAS		
X.X.X		Estado de Obligaciones Bancarias		DD/MM/AA HH:MM:SS		
BEBIDAS REFRESCANTES S.A.		ESTADO DE OBLIGACIONES BANCARIAS		MM/DD/AA		
HH:MM:SS				No. Pag. 99		
Institucion Financiera	Cod. Op.	Valor Deuda	Dias Tasa	Fecha Conces.	Fecha Uencim.	Nuevas Operacio
XXXXXXXXXX	9999999	99.999.999.99	9999 99	MM/DD/AA	MM/DD/AA	99.999.99
↓	↓	↓	↓	↓	↓	↓
[Eso] Salir		[F1] Archivo		[F2] Imprimir		
<p>OBSERVACIONES: A mas de poder visualizar estos datos, tendra tambien a su disposicion el Saldo inicial, Operaciones renovadas, el valor del pago efectivo, el valor de ajuste y el saldo final.</p> <p>Si presiona [F1] le pedira un nombre de archivo para guardar su consulta. Si presiona [F2] le permitira imprimir los datos que se le muestran en esta pantalla</p>						

6.2.8 DIARIO DE DIFERENCIA EN CAMBIO

BEBIDAS REFRESCANTES S.A. PEPSI		DISEÑO DE FORMATO DE PANTALLA																																																																																											
SISTEMA DE OBLIGACIONES BANCARIAS	FECHA DISEÑO 1-JUL-95	AUTORES: SOPHIA GALARRAGA T. BLENDIA JACOME L.	PAG. 1 DE 1																																																																																										
Consulta de Diario de Diferencia																																																																																													
<table border="1" style="width: 100%; border-collapse: collapse;"> <tr> <td style="width: 10%; text-align: center;">8</td><td style="width: 10%; text-align: center;">1</td><td style="width: 10%; text-align: center;">2</td><td style="width: 10%; text-align: center;">3</td><td style="width: 10%; text-align: center;">4</td><td style="width: 10%; text-align: center;">5</td><td style="width: 10%; text-align: center;">6</td><td style="width: 10%; text-align: center;">7</td><td style="width: 10%; text-align: center;">8</td><td style="width: 10%; text-align: center;">9</td> </tr> <tr> <td colspan="2">* PCFOX *</td> <td colspan="2">*OBCDDIFE*</td> <td colspan="2">DIARIO DE DIFERENCIA</td> <td colspan="2">DD/MM/AA</td> <td colspan="2">HH:MM:SS</td> </tr> <tr> <td colspan="4">X.X.X</td> <td colspan="4" style="text-align: center;">Diario de Diferencia</td> <td colspan="2"></td> </tr> <tr> <td colspan="4">BEBIDAS REFRESCANTES S.A.</td> <td colspan="4">DIARIO DE DIFERENCIA</td> <td colspan="2" style="text-align: right;">MM/DD/AA</td> </tr> <tr> <td colspan="4">HH:MM:SS</td> <td colspan="4"></td> <td colspan="2" style="text-align: right;">No. Pag. 99</td> </tr> <tr> <td style="text-align: center;">Codigo</td> <td style="text-align: center;">Concepto</td> <td style="text-align: center;">Parcial</td> <td style="text-align: center;">Debe</td> <td style="text-align: center;">Haber</td> <td colspan="5"></td> </tr> <tr> <td style="text-align: center;">XXXXXXXX</td> <td style="text-align: center;">XXXXXXXXXXXXXXXXXXXXXXXXXXXX</td> <td style="text-align: right;">99.999.999,99</td> <td style="text-align: right;">999.999.999,99</td> <td style="text-align: right;">999.999.999,</td> <td colspan="5"></td> </tr> <tr> <td style="text-align: center;">↓</td> <td style="text-align: center;">↓</td> <td style="text-align: center;">↓</td> <td style="text-align: center;">↓</td> <td style="text-align: center;">↓</td> <td colspan="5"></td> </tr> <tr> <td colspan="2" style="text-align: center;">[Eso] Salir</td> <td colspan="2" style="text-align: center;">[F1] Archivo</td> <td colspan="4" style="text-align: center;">[F2] Imprimir</td> <td colspan="2"></td> </tr> </table>				8	1	2	3	4	5	6	7	8	9	* PCFOX *		*OBCDDIFE*		DIARIO DE DIFERENCIA		DD/MM/AA		HH:MM:SS		X.X.X				Diario de Diferencia						BEBIDAS REFRESCANTES S.A.				DIARIO DE DIFERENCIA				MM/DD/AA		HH:MM:SS								No. Pag. 99		Codigo	Concepto	Parcial	Debe	Haber						XXXXXXXX	XXXXXXXXXXXXXXXXXXXXXXXXXXXX	99.999.999,99	999.999.999,99	999.999.999,						↓	↓	↓	↓	↓						[Eso] Salir		[F1] Archivo		[F2] Imprimir					
8	1	2	3	4	5	6	7	8	9																																																																																				
* PCFOX *		*OBCDDIFE*		DIARIO DE DIFERENCIA		DD/MM/AA		HH:MM:SS																																																																																					
X.X.X				Diario de Diferencia																																																																																									
BEBIDAS REFRESCANTES S.A.				DIARIO DE DIFERENCIA				MM/DD/AA																																																																																					
HH:MM:SS								No. Pag. 99																																																																																					
Codigo	Concepto	Parcial	Debe	Haber																																																																																									
XXXXXXXX	XXXXXXXXXXXXXXXXXXXXXXXXXXXX	99.999.999,99	999.999.999,99	999.999.999,																																																																																									
↓	↓	↓	↓	↓																																																																																									
[Eso] Salir		[F1] Archivo		[F2] Imprimir																																																																																									
<p>OBSERVACIONES : Tambien podra observar los Totales.</p> <p>Si presiona [F1] le pedira un nombre de archivo para guardar su consulta. Si presiona [F2] le permitira imprimir los datos que se le muestran en esta pantalla</p>																																																																																													

6.2.9 DIARIO DE INTERÉS

BEBIDAS REFRESCANTES S.A. PEPSI		DISEÑO DE FORMATO DE PANTALLA																																		
SISTEMA DE OBLIGACIONES BANCARIAS	FECHA DISEÑO 1-JUL-95	AUTORES: SOPHIA BALARRAGA T. GLENDA JACONE L.	PAG. 1 DE 1																																	
Consulta de Diario de Intereses																																				
<div style="border: 1px solid black; padding: 5px; margin-bottom: 5px;"> <table style="width: 100%; border-collapse: collapse;"> <tr> <td style="width: 15%;">* PCFOX *</td> <td style="width: 15%;">MOBCDINTE*</td> <td style="width: 40%;">DIARIO DE INTERESES</td> <td style="width: 15%;">DD/MM/AA</td> <td style="width: 15%;">HH:MM:SS</td> </tr> <tr> <td colspan="5" style="text-align: center;">X.X.X</td> </tr> </table> </div> <div style="border: 1px solid black; padding: 5px; margin-bottom: 5px;"> <table style="width: 100%; border-collapse: collapse;"> <tr> <td colspan="2" style="text-align: center;">BEBIDAS REFRESCANTES S.A.</td> <td style="text-align: center;">DIARIO DE INTERESES</td> <td style="text-align: right;">MM/DD/AA</td> </tr> <tr> <td colspan="2" style="text-align: center;">HH:MM:SS</td> <td></td> <td style="text-align: right;">No. Pag. 99</td> </tr> </table> </div> <table style="width: 100%; border-collapse: collapse;"> <thead> <tr> <th style="width: 15%;">Codigo</th> <th style="width: 35%;">Concepto</th> <th style="width: 15%;">Parcial</th> <th style="width: 15%;">Debe</th> <th style="width: 20%;">Haber</th> </tr> </thead> <tbody> <tr> <td>XXXXXXXX</td> <td>XXXXXXXXXXXXXXXXXXXXXXXXXXXX</td> <td style="text-align: right;">99.999.999,99</td> <td style="text-align: right;">999.999.999,99</td> <td style="text-align: right;">999.999.999,</td> </tr> <tr> <td style="text-align: center;">↓</td> <td style="text-align: center;">↓</td> <td style="text-align: center;">↓</td> <td style="text-align: center;">↓</td> <td style="text-align: center;">↓</td> </tr> </tbody> </table> <div style="text-align: center; margin-top: 10px;"> [Esc] Salir [F1] Archivo [F2] Imprimir </div>				* PCFOX *	MOBCDINTE*	DIARIO DE INTERESES	DD/MM/AA	HH:MM:SS	X.X.X					BEBIDAS REFRESCANTES S.A.		DIARIO DE INTERESES	MM/DD/AA	HH:MM:SS			No. Pag. 99	Codigo	Concepto	Parcial	Debe	Haber	XXXXXXXX	XXXXXXXXXXXXXXXXXXXXXXXXXXXX	99.999.999,99	999.999.999,99	999.999.999,	↓	↓	↓	↓	↓
* PCFOX *	MOBCDINTE*	DIARIO DE INTERESES	DD/MM/AA	HH:MM:SS																																
X.X.X																																				
BEBIDAS REFRESCANTES S.A.		DIARIO DE INTERESES	MM/DD/AA																																	
HH:MM:SS			No. Pag. 99																																	
Codigo	Concepto	Parcial	Debe	Haber																																
XXXXXXXX	XXXXXXXXXXXXXXXXXXXXXXXXXXXX	99.999.999,99	999.999.999,99	999.999.999,																																
↓	↓	↓	↓	↓																																
<p>OBSERVACIONES : Tambien podra observar los Totales.</p> <p>Si presiona [F1] le pedira un nombre de archivo para guardar su consulta. Si presiona [F2] le permitira imprimir los datos que se le muestran en esta pantalla</p>																																				

6.2.10 RESUMEN GENERAL

BEBIDAS REFRESCANTES S.A. PEPSI		DISEÑO DE FORMATO DE PANTALLA																																																																													
SISTEMA DE OBLIGACIONES BANCARIAS	FECHA DISEÑO 1-JUL-95	AUTORES: SOEHIA GALARRAGA T. GLENDA JACOME L.	PAG. 1 DE 1																																																																												
Consulta de Resumen General																																																																															
<table border="1" style="width: 100%; border-collapse: collapse;"> <tr> <td style="width: 10%;">012345678901</td> <td style="width: 10%;">2345678901</td> <td style="width: 10%;">2345678901</td> <td style="width: 10%;">2345678901</td> <td style="width: 10%;">2345678901</td> <td style="width: 10%;">2345678901</td> <td style="width: 10%;">2345678901</td> <td style="width: 10%;">2345678901</td> </tr> <tr> <td colspan="2">* PCFOX *</td> <td colspan="2">*OBCRESGE*</td> <td colspan="2">RESUMEN GENERAL</td> <td>DD/MM/AA</td> <td>HH:MM:SS</td> </tr> <tr> <td colspan="4">X.X.X</td> <td colspan="4">Resumen General</td> </tr> <tr> <td colspan="4">BEBIDAS REFRESCANTES S.A.</td> <td colspan="2">RESUMEN GENERAL</td> <td colspan="2">MM/DD/AA</td> </tr> <tr> <td colspan="4">HH:MM:SS</td> <td colspan="2"></td> <td colspan="2">No. Pag. 99</td> </tr> <tr> <td style="width: 15%;">Cod. Op.</td> <td style="width: 25%;">Saldo del Mes Anterior</td> <td style="width: 25%;">Total Cancelado Mes Actual</td> <td colspan="4">Saldo de Capital Mes Actual</td> </tr> <tr> <td>BANCO</td> <td>XXXXXXXXXXXXXXXXXXXX</td> <td></td> <td colspan="4"></td> </tr> <tr> <td>9999999</td> <td>9.999.999.999,99</td> <td>99.999.999,99</td> <td colspan="4">9.999.999.999,99</td> </tr> <tr> <td style="text-align: center;">↓</td> <td style="text-align: center;">↓</td> <td style="text-align: center;">↓</td> <td colspan="4" style="text-align: center;">↓</td> </tr> <tr> <td colspan="2" style="text-align: center;">[Eso] Salir</td> <td colspan="2" style="text-align: center;">[F1] Archivo</td> <td colspan="2" style="text-align: center;">[F2] Imprimir</td> <td colspan="2"></td> </tr> </table>				012345678901	2345678901	2345678901	2345678901	2345678901	2345678901	2345678901	2345678901	* PCFOX *		*OBCRESGE*		RESUMEN GENERAL		DD/MM/AA	HH:MM:SS	X.X.X				Resumen General				BEBIDAS REFRESCANTES S.A.				RESUMEN GENERAL		MM/DD/AA		HH:MM:SS						No. Pag. 99		Cod. Op.	Saldo del Mes Anterior	Total Cancelado Mes Actual	Saldo de Capital Mes Actual				BANCO	XXXXXXXXXXXXXXXXXXXX						9999999	9.999.999.999,99	99.999.999,99	9.999.999.999,99				↓	↓	↓	↓				[Eso] Salir		[F1] Archivo		[F2] Imprimir			
012345678901	2345678901	2345678901	2345678901	2345678901	2345678901	2345678901	2345678901																																																																								
* PCFOX *		*OBCRESGE*		RESUMEN GENERAL		DD/MM/AA	HH:MM:SS																																																																								
X.X.X				Resumen General																																																																											
BEBIDAS REFRESCANTES S.A.				RESUMEN GENERAL		MM/DD/AA																																																																									
HH:MM:SS						No. Pag. 99																																																																									
Cod. Op.	Saldo del Mes Anterior	Total Cancelado Mes Actual	Saldo de Capital Mes Actual																																																																												
BANCO	XXXXXXXXXXXXXXXXXXXX																																																																														
9999999	9.999.999.999,99	99.999.999,99	9.999.999.999,99																																																																												
↓	↓	↓	↓																																																																												
[Eso] Salir		[F1] Archivo		[F2] Imprimir																																																																											
<p>OBSERVACIONES: Esta pantalla muestra el Resumen General de las Operaciones además puede visualizar los totales den moneda extranjera y nacional de cada Banco.</p> <p>Si presiona [F1] le pedira un nombre de archivo para guardar su consulta.</p> <p>Si presiona [F2] le permitira imprimir los datos que se le muestran en esta pantalla</p>																																																																															

6.2.11 MOVIMIENTO DE OBLIGACIONES BANCARIAS DEL MES

BEBIDAS REFRESCANTES S.A. PEPSI		DISEÑO DE FORMATO DE PANTALLA																																																			
SISTEMA DE OBLIGACIONES BANCARIAS	FECHA DISEÑO 1-JUL-95	AUTORES: SOPHIA BALARRABA T. BLENDA JACOME L.	PAG. 1 DE 1																																																		
Consulta de Mov.de Oblig. Bancarias del Mes																																																					
<div style="display: flex; justify-content: space-between; font-size: small;"> 0123456789012345678901234567890123456789012345678901234567890123456789 </div> <table border="1" style="width: 100%; border-collapse: collapse;"> <tr> <td style="width: 15%; text-align: center;">* PCFOX *</td> <td style="width: 15%; text-align: center;">*MOBCMOVBA*</td> <td style="width: 45%; text-align: center;">MOVIMIENTOS DE OBLIGACIONES</td> <td style="width: 10%; text-align: center;">DD/MM/AA</td> <td style="width: 15%; text-align: center;">HH:MM:SS</td> </tr> <tr> <td colspan="5" style="text-align: center;">X. X. X</td> </tr> <tr> <td colspan="5" style="text-align: center;">Movimientos de Obligaciones Bancarias</td> </tr> <tr> <td style="font-size: x-small;">Institucion Financiera</td> <td style="font-size: x-small;">Capital de Trabajo</td> <td style="font-size: x-small;">Cartas de Credito</td> <td style="font-size: x-small;">Total</td> <td style="font-size: x-small;">Capital de T Moneda Naci</td> </tr> <tr> <td colspan="5" style="text-align: center;">XXXXXXXXXXXXXXXXXXXX</td> </tr> <tr> <td>Saldo Inicial Mes :</td> <td>9.999.999,99</td> <td>: 9.999.999,99</td> <td>: 9.999.999,99</td> <td>: 9.999.999,9</td> </tr> <tr> <td>Adiciones :</td> <td></td> <td></td> <td>: 9.999.999,99</td> <td></td> </tr> <tr> <td>Pago Efectivo :</td> <td>9.999.999,99</td> <td>: 9.999.999,99</td> <td>: 9.999.999,99</td> <td>: 9.999.999,9</td> </tr> <tr> <td>Saldo Final Mes :</td> <td>9.999.999,99</td> <td>: 9.999.999,99</td> <td>: 9.999.999,99</td> <td>: 9.999.999,9</td> </tr> <tr> <td colspan="5" style="text-align: center;"> [Esc] Salir [F1] Archivo [F2] Imprimir </td> </tr> </table>				* PCFOX *	*MOBCMOVBA*	MOVIMIENTOS DE OBLIGACIONES	DD/MM/AA	HH:MM:SS	X. X. X					Movimientos de Obligaciones Bancarias					Institucion Financiera	Capital de Trabajo	Cartas de Credito	Total	Capital de T Moneda Naci	XXXXXXXXXXXXXXXXXXXX					Saldo Inicial Mes :	9.999.999,99	: 9.999.999,99	: 9.999.999,99	: 9.999.999,9	Adiciones :			: 9.999.999,99		Pago Efectivo :	9.999.999,99	: 9.999.999,99	: 9.999.999,99	: 9.999.999,9	Saldo Final Mes :	9.999.999,99	: 9.999.999,99	: 9.999.999,99	: 9.999.999,9	[Esc] Salir [F1] Archivo [F2] Imprimir				
* PCFOX *	*MOBCMOVBA*	MOVIMIENTOS DE OBLIGACIONES	DD/MM/AA	HH:MM:SS																																																	
X. X. X																																																					
Movimientos de Obligaciones Bancarias																																																					
Institucion Financiera	Capital de Trabajo	Cartas de Credito	Total	Capital de T Moneda Naci																																																	
XXXXXXXXXXXXXXXXXXXX																																																					
Saldo Inicial Mes :	9.999.999,99	: 9.999.999,99	: 9.999.999,99	: 9.999.999,9																																																	
Adiciones :			: 9.999.999,99																																																		
Pago Efectivo :	9.999.999,99	: 9.999.999,99	: 9.999.999,99	: 9.999.999,9																																																	
Saldo Final Mes :	9.999.999,99	: 9.999.999,99	: 9.999.999,99	: 9.999.999,9																																																	
[Esc] Salir [F1] Archivo [F2] Imprimir																																																					
OBSERVACIONES: Esta pantalla que muestra los Movimientos de Obligaciones Bancarias del mes en curso por cada una de las Instituciones Financieras, el reporte a obtener sera el mismo que se mostro en la consulta. Si presiona [F1] le pedira un nombre de archivo para guardar su consulta. Si presiona [F2] le permitira imprimir los datos que se le muestran en esta pantalla																																																					

6.2.12 ARCHIVOS GENERALES

BEBIDAS REFRESCANTES S.A. PEPSI		DISEÑO DE FORMATO DE PANTALLA	
SISTEMA DE OBLIGACIONES BANCARIAS	FECHA DISEÑO 1-NOV-95	AUTORES: SOPHIA GALARRABA T. GLENDA JACOBE L.	PAG. 1 DE 1
Archivos Generales			
<div style="border: 1px solid black; padding: 5px;"> <div style="display: flex; justify-content: space-between; border-bottom: 1px solid black;"> 123456789012345678901234567890123456789012345678901234567890123456789012345678901234567890123456789 </div> <div style="display: flex; justify-content: space-between; border-bottom: 1px solid black;"> * PCFOX * *OBBCONARC* ARCHIVOS GENERALES DD/MM/AA HH:MM:SS </div> <div style="border: 1px solid black; padding: 5px; margin: 5px 0;"> <p style="text-align: center;">X.X.X</p> <p style="text-align: center;">Archivos Generales</p> <p style="text-align: center;">Consulta del Archivo XXXXXXXX</p> <p>Nombre del Archivo : [XXXXXXXX]</p> <div style="border: 1px solid black; width: 100px; height: 40px; margin: 5px auto; text-align: center; font-family: monospace;"> XXXXXX.XXX XXXXXX.XXX XXXXXX.XXX XXXXXX.XXX </div> <p style="text-align: center;">[F1] Ayuda [ESC] Salir</p> </div> </div>			

6.3 MÓDULO DE ACTIVIDADES MENSUALES

6.3.1 PRECIERRE/CIERRE (PANTALLA 1)

BEBIDAS REFRESCANTES S.A.	PEPSI	DISEÑO DE FORMATO DE PANTALLA											
SISTEMA DE OBLIGACIONES BANCARIAS	FECHA DISEÑO 1-JUL-95	AUTORES: SOPHIA GALARRAGA T. BLENDIA JACOME L.	PAG. 1 DE 5										
Cierre													
<div style="border: 1px solid black; padding: 5px; margin: 0 auto; width: 90%;"> <p style="font-size: 0.8em; margin: 0;"> 01234567890 1234567890 21234567890 31234567890 41234567890 51234567890 61234567890 71234567890 </p> <table style="width: 100%; border-collapse: collapse;"> <tr> <td style="border: 1px solid black; padding: 2px; text-align: center;">* PCFOX *</td> <td style="border: 1px solid black; padding: 2px; text-align: center;">* OBPCIERR *</td> <td style="border: 1px solid black; padding: 2px; text-align: center;">Cierre de Operaciones</td> <td style="border: 1px solid black; padding: 2px; text-align: center;">DD/MM/AA</td> <td style="border: 1px solid black; padding: 2px; text-align: center;">HH:MM:SS</td> </tr> <tr> <td colspan="5" style="padding: 5px;"> <p style="margin: 0; text-align: center;">X.X.X</p> <p style="margin: 0; text-align: center;">Diferencia en Cambio</p> <p style="margin: 0;"> Fecha para Procesar los Estados Mensuales : [mm/dd/aa] Ingreso Periodo a Procesar [MM] [AA] : [99][9999] Codigo de la Moneda: XXXXXXXXXXXX Cotizacion:[99,999.99] </p> <p style="margin: 0;"> Cotizacion para CCI: [99,999.99] Todos los CCI se ajustaran a la misma Cotizacion: [99,999.99] </p> </td> </tr> </table> </div>				* PCFOX *	* OBPCIERR *	Cierre de Operaciones	DD/MM/AA	HH:MM:SS	<p style="margin: 0; text-align: center;">X.X.X</p> <p style="margin: 0; text-align: center;">Diferencia en Cambio</p> <p style="margin: 0;"> Fecha para Procesar los Estados Mensuales : [mm/dd/aa] Ingreso Periodo a Procesar [MM] [AA] : [99][9999] Codigo de la Moneda: XXXXXXXXXXXX Cotizacion:[99,999.99] </p> <p style="margin: 0;"> Cotizacion para CCI: [99,999.99] Todos los CCI se ajustaran a la misma Cotizacion: [99,999.99] </p>				
* PCFOX *	* OBPCIERR *	Cierre de Operaciones	DD/MM/AA	HH:MM:SS									
<p style="margin: 0; text-align: center;">X.X.X</p> <p style="margin: 0; text-align: center;">Diferencia en Cambio</p> <p style="margin: 0;"> Fecha para Procesar los Estados Mensuales : [mm/dd/aa] Ingreso Periodo a Procesar [MM] [AA] : [99][9999] Codigo de la Moneda: XXXXXXXXXXXX Cotizacion:[99,999.99] </p> <p style="margin: 0;"> Cotizacion para CCI: [99,999.99] Todos los CCI se ajustaran a la misma Cotizacion: [99,999.99] </p>													
<p>OBSERVACIONES: Si usted no desea ajustar todos los CCI a la misma cotizacion le mostrara la sqte. pantalla. Todas las pantallas empleadas en el Cierre de Operaciones seran las mismas para el Precierre de Operaciones, excepto las pantallas de Diarios que son exclusivas del Cierre.</p>													

PRECIERRE/CIERRE (PANTALLA 2)

BEBIDAS REFRESCANTES S.A. PEPSI		DISEÑO DE FORMATO DE PANTALLA																																																																																																																	
SISTEMA DE OBLIGACIONES BANCARIAS	FECHA DISEÑO 1-JUL-95	AUTORES: SOPHIA GALARRAGA T. GLENDA JACOME L.	PAG. 1 DE 2																																																																																																																
Diferencia en Cambio																																																																																																																			
<table border="1"> <tr> <td style="text-align: center;">0</td> <td style="text-align: center;">1</td> <td style="text-align: center;">2</td> <td style="text-align: center;">3</td> <td style="text-align: center;">4</td> <td style="text-align: center;">5</td> <td style="text-align: center;">6</td> <td style="text-align: center;">7</td> </tr> <tr> <td>81234567890</td> <td>1234567890</td> <td>1234567890</td> <td>1234567890</td> <td>1234567890</td> <td>1234567890</td> <td>1234567890</td> <td>123456789</td> </tr> <tr> <td colspan="2">* PCFOX *</td> <td colspan="2">*OBPAJHEN*</td> <td colspan="2">DIFERENCIA EN CAMBIO</td> <td>DD/MM/AA</td> <td>HH:MM:SS</td> </tr> <tr> <td colspan="2">X.X.X</td> <td colspan="6"> Diferencia en Cambio Cotizacion de la Moneda para CCI </td> </tr> <tr> <td>9</td> <td colspan="7">Cod. Op. : [9999999]</td> </tr> <tr> <td>8</td> <td colspan="7">Tipo Docum. : XX XXXXXXXXXXX</td> </tr> <tr> <td>7</td> <td colspan="7">Saldo Contable : 999.999.999.999,99</td> </tr> <tr> <td>6</td> <td colspan="7">Saldo M. Extranjera: 999.999.999.999,99</td> </tr> <tr> <td>5</td> <td colspan="2">Codigo Moneda : XX XXXXXXXXXXX</td> <td colspan="5">Cotizacion : [9999,99]</td> </tr> <tr> <td>4</td> <td colspan="7"></td> </tr> <tr> <td>3</td> <td colspan="7"></td> </tr> <tr> <td>2</td> <td colspan="7"></td> </tr> <tr> <td>1</td> <td colspan="7"></td> </tr> <tr> <td>0</td> <td colspan="7"></td> </tr> </table>				0	1	2	3	4	5	6	7	81234567890	1234567890	1234567890	1234567890	1234567890	1234567890	1234567890	123456789	* PCFOX *		*OBPAJHEN*		DIFERENCIA EN CAMBIO		DD/MM/AA	HH:MM:SS	X.X.X		Diferencia en Cambio Cotizacion de la Moneda para CCI						9	Cod. Op. : [9999999]							8	Tipo Docum. : XX XXXXXXXXXXX							7	Saldo Contable : 999.999.999.999,99							6	Saldo M. Extranjera: 999.999.999.999,99							5	Codigo Moneda : XX XXXXXXXXXXX		Cotizacion : [9999,99]					4								3								2								1								0							
0	1	2	3	4	5	6	7																																																																																																												
81234567890	1234567890	1234567890	1234567890	1234567890	1234567890	1234567890	123456789																																																																																																												
* PCFOX *		*OBPAJHEN*		DIFERENCIA EN CAMBIO		DD/MM/AA	HH:MM:SS																																																																																																												
X.X.X		Diferencia en Cambio Cotizacion de la Moneda para CCI																																																																																																																	
9	Cod. Op. : [9999999]																																																																																																																		
8	Tipo Docum. : XX XXXXXXXXXXX																																																																																																																		
7	Saldo Contable : 999.999.999.999,99																																																																																																																		
6	Saldo M. Extranjera: 999.999.999.999,99																																																																																																																		
5	Codigo Moneda : XX XXXXXXXXXXX		Cotizacion : [9999,99]																																																																																																																
4																																																																																																																			
3																																																																																																																			
2																																																																																																																			
1																																																																																																																			
0																																																																																																																			
OBSERVACIONES:																																																																																																																			

PRECIERRE/CIERRE (PANTALLA 3)

BEBIDAS REFRESCANTES S.A. PEPSI		DISEÑO DE FORMATO DE PANTALLA																																																																																																									
SISTEMA DE OBLIGACIONES BANCARIAS	FECHA DISEÑO 1-JUL-95	AUTORES: SOPHIA GALARRAGA T. GLENDA JACORE L.	PAG. 2 DE 2																																																																																																								
Diferencia en Cambio																																																																																																											
<table border="1" style="width:100%; border-collapse: collapse;"> <tr> <td style="width:10%;">01234567890</td> <td style="width:10%;">1234567890</td> <td style="width:10%;">21234567890</td> <td style="width:10%;">31234567890</td> <td style="width:10%;">41234567890</td> <td style="width:10%;">51234567890</td> <td style="width:10%;">61234567890</td> <td style="width:10%;">71234567890</td> <td style="width:10%;">81234567890</td> <td style="width:10%;">91234567890</td> </tr> <tr> <td colspan="2" style="text-align: center;">* PCFOX *</td> <td colspan="2" style="text-align: center;">*OBPAJMEN*</td> <td colspan="3" style="text-align: center;">DIFERENCIA CAMBIARIA</td> <td colspan="2" style="text-align: center;">DD/MM/AA</td> <td colspan="2" style="text-align: center;">HH:MM:SS</td> </tr> <tr> <td colspan="2" style="text-align: center;">X.X.X</td> <td colspan="3" style="text-align: center;">Diferencia Cambiaria</td> <td colspan="2"></td> <td colspan="2"></td> <td colspan="2"></td> </tr> <tr> <td colspan="4" style="text-align: center;">BEBIDAS REFRESCANTES S.A.</td> <td colspan="4" style="text-align: center;">DIFERENCIA EN CAMBIO</td> <td colspan="2" style="text-align: center;">MM/DD/AA</td> <td colspan="2" style="text-align: center;">No. Pag. 99</td> </tr> <tr> <td colspan="2" style="text-align: center;">HH:MM:SS</td> <td colspan="2"></td> <td colspan="2"></td> <td colspan="2"></td> <td colspan="2"></td> <td colspan="2"></td> </tr> <tr> <td style="text-align: center;">Institucion Financiera</td> <td style="text-align: center;">Cod. Op.</td> <td style="text-align: center;">Monto Extranjera</td> <td style="text-align: center;">Moneda</td> <td style="text-align: center;">Saldo Inicial</td> <td style="text-align: center;">Fecha Conces.</td> <td style="text-align: center;">Fecha Vencim.</td> <td style="text-align: center;">Saldo Contab</td> <td colspan="4"></td> </tr> <tr> <td style="text-align: center;">XXXXXXXXXX</td> <td style="text-align: center;">9999999</td> <td style="text-align: center;">99.999.999,99</td> <td style="text-align: center;">99.999.999,99</td> <td style="text-align: center;">MM/DD/AA</td> <td style="text-align: center;">MM/DD/AA</td> <td style="text-align: center;">99.999.99</td> <td colspan="5"></td> </tr> <tr> <td style="text-align: center;">↓</td> <td style="text-align: center;">↓</td> <td style="text-align: center;">↓</td> <td style="text-align: center;">↓</td> <td style="text-align: center;">↓</td> <td style="text-align: center;">↓</td> <td style="text-align: center;">↓</td> <td style="text-align: center;">↓</td> <td colspan="4"></td> </tr> <tr> <td colspan="4" style="text-align: center;"><ESC> Salir</td> <td colspan="4" style="text-align: center;">[F2] Imprimir</td> <td colspan="4"></td> </tr> </table>				01234567890	1234567890	21234567890	31234567890	41234567890	51234567890	61234567890	71234567890	81234567890	91234567890	* PCFOX *		*OBPAJMEN*		DIFERENCIA CAMBIARIA			DD/MM/AA		HH:MM:SS		X.X.X		Diferencia Cambiaria									BEBIDAS REFRESCANTES S.A.				DIFERENCIA EN CAMBIO				MM/DD/AA		No. Pag. 99		HH:MM:SS												Institucion Financiera	Cod. Op.	Monto Extranjera	Moneda	Saldo Inicial	Fecha Conces.	Fecha Vencim.	Saldo Contab					XXXXXXXXXX	9999999	99.999.999,99	99.999.999,99	MM/DD/AA	MM/DD/AA	99.999.99						↓	↓	↓	↓	↓	↓	↓	↓					<ESC> Salir				[F2] Imprimir							
01234567890	1234567890	21234567890	31234567890	41234567890	51234567890	61234567890	71234567890	81234567890	91234567890																																																																																																		
* PCFOX *		*OBPAJMEN*		DIFERENCIA CAMBIARIA			DD/MM/AA		HH:MM:SS																																																																																																		
X.X.X		Diferencia Cambiaria																																																																																																									
BEBIDAS REFRESCANTES S.A.				DIFERENCIA EN CAMBIO				MM/DD/AA		No. Pag. 99																																																																																																	
HH:MM:SS																																																																																																											
Institucion Financiera	Cod. Op.	Monto Extranjera	Moneda	Saldo Inicial	Fecha Conces.	Fecha Vencim.	Saldo Contab																																																																																																				
XXXXXXXXXX	9999999	99.999.999,99	99.999.999,99	MM/DD/AA	MM/DD/AA	99.999.99																																																																																																					
↓	↓	↓	↓	↓	↓	↓	↓																																																																																																				
<ESC> Salir				[F2] Imprimir																																																																																																							
OBSERVACIONES: A mas de estos datos tenemos el Saldo Contable, Monto cotizado, Valor del Ajuste y el Saldo Final.																																																																																																											

REPORTE DE DIARIO DE DIFERENCIA EN CAMBIO

BEBIDAS REFRESCANTES S.A. PEPSI	DISEÑO DE FORMATO DE REPORTE		
SISTEMA DE OBLIGACIONES BANCARIAS	FECHA DISEÑO 1-JUL-95	AUTORES: SOPHIA GALARRAGA T. GLENDA JACOBE L.	PAG. 1 DE 1
Diario de Diferencia en Cambio			
123456789012345678901234567890123456789012345678901234567890		1 2 3 4 5 6 7 8	
BEBIDAS REFRESCANTES S.A.			MM/DD/AA
HH:MM:SS			No. Pag.: 99
CODIGO	CONCEPTO	PARCIAL	DEBE HABER
XXXXXXXX	XXXXXXXXXXXXXXXXXXXXXXXXXXXX	999.999.999,99	999.999.999,99 999.999.999,99
↓	↓	↓	↓
↓	↓	↓	↓
↓	↓	↓	↓
↓	↓	↓	↓
↓	↓	↓	↓
SUMAN ==>		999.999.999,99	999.999.999,99

PRECIERRE/CIERRE (PANTALLA 4)

BEBIDAS REFRESCANTES S.A. PEPSI		DISEÑO DE FORMATO DE PANTALLA	
SISTEMA DE OBLIGACIONES BANCARIAS	FECHA DISEÑO 1-JUL-95	AUTORES: SOPHIA GALARRAGA T. GLENDA JACOME L.	PAG. 2 DE 2
Distribución de Intereses			
012345678901234567890123456789012345678901234567890123456789012345678901234567890			
* PCFOX *		* OBPDINTE *	DD/MM/AA HH:MM:SS
X.X.X		Distribucion de Intereses	
BEBIDAS REFRESCANTES S.A. DISTRIBUCION DE INTERESES			MM/DD/AA
HH:MM:SS			No. Pag. 99
Cod. Op.	Monto Capital	Monto Interes	Interes Pagado Interes
XX XXXXXXXXXXXXX 9999999	99.999.999.999,99	99.999.999,99	99.999.999,99 99.999.
Total por Banco	99.999.999.999,99	99.999.999,99	99.999.999,99 99.999.
XX XXXXXXXXXXXXX 9999999	99.999.999.999,99	99.999.999,99	99.999.999,99 99.999.
Total por Banco	99.999.999.999,99	99.999.999,99	99.999.999,99 99.999.
<ESC> Salir		[F2] Imprimir	
<p>OBSERVACIONES: Ademas se muestra el valor del Interes del Mes, Interes Cotizado e Interes por devengar.</p> <p>Si presiona [F2] le permitira imprimir los datos que se le muestran en esta pantalla</p>			

REPORTE DEL DIARIO DE DISTRIBUCIÓN DE INTERESES

BEBIDAS REFRESCANTES S.A. PEPSI		DISEÑO DE FORMATO DE REPORTE	
SISTEMA DE OBLIGACIONES BANCARIAS	FECHA DISEÑO 1-JUL-95	AUTORES: SOPHIA GALARRAGA T. GLENDA JACOME L.	PAG. 1 DE 1
Diario de Distribución de Interés			
1234567890123456789012345678901234567890123456789012345678901234567890			
BEBIDAS REFRESCANTES S.A.		MM/DD/AA	
HH:MM:SS		No. Pag.: 99	
DIARIO DE DISTRIBUCION DE INTERES			
CODIGO	CONCEPTO	PARCIAL	DEBE HABER
XXXXXXXX	XXXXXXXXXXXXXXXXXXXXXXXXXXXX	999.999.999,99	999.999.999,99 999.999.999,99
1	↓	↓	↓
2	↓	↓	↓
3	↓	↓	↓
4	↓	↓	↓
5	↓	↓	↓
6	↓	↓	↓
		SUMAN ==>	999.999.999,99 999.999.999,99

PRECIERRE/CIERRE (PANTALLA 5)

BEBIDAS REFRESCANTES S.A. PEPSI		DISEÑO DE FORMATO DE PANTALLA	
SISTEMA DE OBLIGACIONES BANCARIAS	FECHA DISEÑO 1-JUL-95	AUTORES: SOPHIA GALARRAGA T. GLENDA JACOME L.	PAG. 2 DE 3
Estado de Obligaciones Bancarias			
012345678901234567890123456789012345678901234567890123456789			
* PCFOX * *OBPESTOB* ESTADO DE OBLIGACIONES BANCARIAS DD/MM/AA HH:MM:SS			
X.X.X Estado de Obligaciones Bancarias			
BEBIDAS REFRESCANTES S.A.			MM/DD/AA
ESTADO DE OBLIGACIONES BANCARIAS			No. Pag. 99
HH:MM:SS			
Institucion Financiera	Cod. Op.	Valor Deuda	Dias Tasa
Fecha Conces.	Fecha Vencin.	Nuevas Operacio	
XXXXXXXXXX	9999999	99.999.999,99	9999 99
MM/DD/AA	MM/DD/AA	99.999.99	
↓	↓	↓	↓ ↓ ↓ ↓ ↓ ↓ ↓
[Eso] Salir [F2] Imprimir			
<p>OBSERVACIONES: A mas de poder visualizar estos datos, tendra tambien a su disposicion el Saldo inicial, Operaciones renovadas, el valor del pago efectivo, el valor de ajuste y el saldo final.</p> <p>Si presiona [F2] le permitira imprimir los datos que se le muestran en esta pantalla</p>			

PRECIERRE/CIERRE (PANTALLA 6)

BEBIDAS REFRESCANTES S.A. PEPSI		DISEÑO DE FORMATO DE PANTALLA						
SISTEMA DE OBLIGACIONES BANCARIAS	FECHA DISEÑO 1-JUL-95	AUTORES: SOPHIA BALARRAGA T. BLENDIA JACOME L.	PAG. 3 DE 3					
Estado de Obligaciones Bancarias								
<div style="border: 1px solid black; padding: 10px;"> <p style="font-family: monospace; font-size: small; margin: 0;">01234567890123456789012345678901234567890123456789012345678901234567890123456789</p> <table border="1" style="width: 100%; border-collapse: collapse; margin: 5px 0;"> <tr> <td style="width: 15%; text-align: center;">* PCFOX *</td> <td style="width: 15%; text-align: center;">#OBPESTOB#</td> <td style="width: 50%; text-align: center;">ESTADO DE OBLIGACIONES BANCARIAS</td> <td style="width: 10%; text-align: center;">DD/MM/AA</td> <td style="width: 10%; text-align: center;">HH:MM:SS</td> </tr> </table> <p style="margin: 5px 0;">X.X.X</p> <div style="border: 1px solid black; padding: 10px; margin: 5px 0;"> <p style="text-align: center;">Cierre de Operaciones</p> <p style="text-align: center;">Fecha para proceso de Cierre de Operaciones MM/DD/AA</p> <p style="text-align: center;">Ingreso Periodo a Cierre 99 9999</p> </div> <p style="text-align: center; margin-top: 10px;"><ESC> Salir</p> </div>				* PCFOX *	#OBPESTOB#	ESTADO DE OBLIGACIONES BANCARIAS	DD/MM/AA	HH:MM:SS
* PCFOX *	#OBPESTOB#	ESTADO DE OBLIGACIONES BANCARIAS	DD/MM/AA	HH:MM:SS				
OBSERVACIONES:								

6.3.2 RECALCULO TASA DE INTERÉS

BEBIDAS REFRESCANTES S.A.		PEPSI		DISEÑO DE FORMATO DE PANTALLA																																																										
SISTEMA DE OBLIGACIONES BANCARIAS		FECHA DISEÑO 1-JUL-95	AUTORES: SOPHIA GALARRAGA T. GLENDA JACOME L.		PAG. 1 DE 1																																																									
Recálculo de Interés																																																														
<table border="1"> <tr> <td colspan="2">0123456789012345678901234567890123456789012345678901234567890123456789</td> </tr> <tr> <td>* PCFOX *</td> <td>*OBPRECAL*</td> <td>RECALCULO DE INTERES</td> <td>DD/MM/AA</td> <td>HH:MM:SS</td> </tr> <tr> <td colspan="5">X.X.X</td> </tr> <tr> <td colspan="5" style="text-align: center;">Recalculo de Interes</td> </tr> <tr> <td>Cod. Operacion :</td> <td>[99999999]</td> <td>No. Documento :</td> <td>[XXXXXXXXXX]</td> <td></td> </tr> <tr> <td>Cod. de Moneda :</td> <td>[XX]</td> <td>Cod. Perno :</td> <td>[XX]</td> <td></td> </tr> <tr> <td>Monto Moneda Extranjera :</td> <td>[9.999.999.999,99]</td> <td>Cotizacion Nacional :</td> <td>[99.999,99]</td> <td></td> </tr> <tr> <td>Fec. Concesion :</td> <td>[mm/dd/aa]</td> <td>Monto Moneda Nacional :</td> <td>[9.999.999.999,99]</td> <td></td> </tr> <tr> <td>Fec. Vencimiento:</td> <td>[mm/dd/aa]</td> <td>Plazo [9999] dias :</td> <td></td> <td></td> </tr> <tr> <td></td> <td></td> <td>Tasa de Interes:</td> <td>[99]x</td> <td></td> </tr> <tr> <td>Tasa Reajustable:</td> <td>[XX]</td> <td>Fecha nueva Tasa :</td> <td>[mm/dd/aa]</td> <td></td> </tr> <tr> <td colspan="2" style="text-align: center;">Modificar</td> <td colspan="2" style="text-align: center;">Grabar</td> <td style="text-align: center;">Salir</td> </tr> </table>						0123456789012345678901234567890123456789012345678901234567890123456789		* PCFOX *	*OBPRECAL*	RECALCULO DE INTERES	DD/MM/AA	HH:MM:SS	X.X.X					Recalculo de Interes					Cod. Operacion :	[99999999]	No. Documento :	[XXXXXXXXXX]		Cod. de Moneda :	[XX]	Cod. Perno :	[XX]		Monto Moneda Extranjera :	[9.999.999.999,99]	Cotizacion Nacional :	[99.999,99]		Fec. Concesion :	[mm/dd/aa]	Monto Moneda Nacional :	[9.999.999.999,99]		Fec. Vencimiento:	[mm/dd/aa]	Plazo [9999] dias :					Tasa de Interes:	[99]x		Tasa Reajustable:	[XX]	Fecha nueva Tasa :	[mm/dd/aa]		Modificar		Grabar		Salir
0123456789012345678901234567890123456789012345678901234567890123456789																																																														
* PCFOX *	*OBPRECAL*	RECALCULO DE INTERES	DD/MM/AA	HH:MM:SS																																																										
X.X.X																																																														
Recalculo de Interes																																																														
Cod. Operacion :	[99999999]	No. Documento :	[XXXXXXXXXX]																																																											
Cod. de Moneda :	[XX]	Cod. Perno :	[XX]																																																											
Monto Moneda Extranjera :	[9.999.999.999,99]	Cotizacion Nacional :	[99.999,99]																																																											
Fec. Concesion :	[mm/dd/aa]	Monto Moneda Nacional :	[9.999.999.999,99]																																																											
Fec. Vencimiento:	[mm/dd/aa]	Plazo [9999] dias :																																																												
		Tasa de Interes:	[99]x																																																											
Tasa Reajustable:	[XX]	Fecha nueva Tasa :	[mm/dd/aa]																																																											
Modificar		Grabar		Salir																																																										
OBSERVACIONES : Además le presente el Saldo Actual de la Operacion, como el Monto del Interés.																																																														

6.4 MÓDULO DE MANTENIMIENTO

6.4.1 FORMAS DE PAGOS

BEBIDAS REFRESCANTES S.A.		PEPSI		DISEÑO DE FORMATO DE PANTALLA																																				
SISTEMA DE OBLIGACIONES BANCARIAS		FECHA DISEÑO 1-JUL-95	AUTORES: SOPHIA GALARRAGA T. GLENDA JACOME L.		PAG. 1 DE 1																																			
Mantenimiento de Formas de Pagos																																								
<p style="text-align: center;">01234567890¹1234567890²1234567890³1234567890⁴1234567890⁵1234567890⁶1234567890⁷123456789</p> <table border="1" style="width: 100%; border-collapse: collapse;"> <tr> <td style="width: 15%;">* PCFOX *</td> <td style="width: 15%;">*OBMFORPA*</td> <td style="width: 40%;">MANTENIMIENTO FORMAS DE PAGOS</td> <td style="width: 15%;">DD/MM/AA</td> <td style="width: 15%;">HH:MM:SS</td> </tr> <tr> <td colspan="5" style="text-align: center;">X.X.X</td> </tr> <tr> <td colspan="5" style="text-align: center;">Mantenimiento Formas de Pagos</td> </tr> <tr> <td colspan="5">Codigo : [XX]</td> </tr> <tr> <td colspan="5">Descripcion : [XXXXXXXXXXXXXXXXXXXXXXXXXXXX]</td> </tr> <tr> <td colspan="5" style="text-align: center;"> Nuevo Modificar Eliminar Todos Siguiente Anterior Primero Ultimo </td> </tr> <tr> <td colspan="5" style="text-align: center;"><Esc> Salir</td> </tr> </table>						* PCFOX *	*OBMFORPA*	MANTENIMIENTO FORMAS DE PAGOS	DD/MM/AA	HH:MM:SS	X.X.X					Mantenimiento Formas de Pagos					Codigo : [XX]					Descripcion : [XXXXXXXXXXXXXXXXXXXXXXXXXXXX]					Nuevo Modificar Eliminar Todos Siguiente Anterior Primero Ultimo					<Esc> Salir				
* PCFOX *	*OBMFORPA*	MANTENIMIENTO FORMAS DE PAGOS	DD/MM/AA	HH:MM:SS																																				
X.X.X																																								
Mantenimiento Formas de Pagos																																								
Codigo : [XX]																																								
Descripcion : [XXXXXXXXXXXXXXXXXXXXXXXXXXXX]																																								
Nuevo Modificar Eliminar Todos Siguiente Anterior Primero Ultimo																																								
<Esc> Salir																																								

6.4.2 TIPOS DE DOCUMENTOS

BEBIDAS REFRESCANTES S.A. PEPSI		DISEÑO DE FORMATO DE PANTALLA	
SISTEMA DE OBLIGACIONES BANCARIAS	FECHA DISEÑO 1-JUL-95	AUTORES: SOPHIA BALARRAGA T. GLENDIA JACOME L.	PAG. 1 DE 1
Mantenimiento Tipos de Documentos			
<pre> 0123456789012345678901234567890123456789012345678901234567890123456789 1 2 3 4 5 6 7 * PCFOX * *OBMDOCUM* MANTENIMIENTO TIPOS DE DOCUMENTOS DD/MM/AA HH:MM:SS X.X.X Mantenimiento Tipos de Documentos Codigo : [XXX] Descripcion Documento: [XXXXXXXXXXXXXXXXXXXXXXXXXXXX] Nuevo Modificar Eliminar Todos Siguiete Anterior Primero Ultimo <Esc> Salir </pre>			

6.4.3 CUENTAS BANCARIAS

BEBIDAS REFRESCANTES S.A. PEPSI		DISEÑO DE FORMATO DE PANTALLA	
SISTEMA DE OBLIGACIONES BANCARIAS	FECHA DISEÑO 1-JUL-95	AUTORES: SOPHIA GALARRAGA T. BLENDIA JACOME L.	PAG. 1 DE 1
Mantenimiento Cuentas Bancarias			
<div style="border: 1px solid black; padding: 5px;"> <p style="font-family: monospace; font-size: small;">0123456789012345678901234567890123456789012345678901234567890123456789</p> <p style="font-family: monospace; font-size: x-small;"> * PCFOX * *OBMBANCA* MANTENIMIENTO CUENTAS BANCARIAS DD/MM/AA HH:MM:SS </p> <p style="font-family: monospace; font-size: x-small;">X.X.X</p> <div style="border: 1px solid black; padding: 5px; margin: 5px 0;"> <p style="text-align: center; font-weight: bold;">Mantenimiento Cuentas Bancarias</p> <p style="font-family: monospace; font-size: x-small;">Cod. Banco : Institucion [XX] [XXXXXXXXXXXXXXXXXXXXXXXXXXXX]</p> <p style="font-family: monospace; font-size: x-small;">Cuenta Bancaria : [XXXXXXXXXXXX]</p> <p style="font-family: monospace; font-size: x-small;">Obligacion Bancaria: [XXXXXXXXXXXX]</p> <p style="font-family: monospace; font-size: x-small;">Interes por Pagar : [XXXXXXXXXXXX]</p> <p style="font-family: monospace; font-size: x-small;">Interes Prepagado : [XXXXXXXXXXXX]</p> <p style="font-family: monospace; font-size: x-small;">Perdida en Cambio : [XXXXXXXXXXXX]</p> <p style="font-family: monospace; font-size: x-small;">Gastos Financieros : [XXXXXXXXXXXX]</p> </div> <p style="font-family: monospace; font-size: x-small; text-align: center;"> Nuevo Modificar Eliminar Todos Siguiete Anterior Primero Ultimo </p> <p style="font-family: monospace; font-size: x-small; text-align: center;"><Esc> Salir</p> </div>			
OBSERVACIONES:			

6.5 MÓDULO DE PROCESOS ESPECIALES

6.5.1 REINDEXACIÓN

BEBIDAS REFRESCANTES S.A. PEPSI		DISEÑO DE FORMATO DE PANTALLA	
SISTEMA DE OBLIGACIONES BANCARIAS	FECHA DISEÑO 1-JUL-95	AUTORES: SOPHIA GALARRAGA T. GLENDA JACOME L.	PAG. 1 DE 1
Reindexación de Archivos			
0123456789012345678901234567890123456789012345678901234567890123456789			
* PCFOX * *OBPREIND* REINDEXACION DE ARCHIVOS DD/MM/AA HH:MM:SS			
X.X.X			
Reindexando Bases de Datos			
Lista de Bases:		Bases Seleccionadas:	
XXXXXXXXXX XXXXXXXXXX XXXXXXXXXX XXXXXXXXXX XXXXXXXXXX XXXXXXXXXX XXXXXXXXXX XXXXXXXXXX XXXXXXXXXX XXXXXXXXXX	< Mover > < Remover > < Remover Todas > < Reindexar >	XXXXXXXXXX	
<Eso> Salir			
Observaciones:			

6.5.2 RESPALDOS

BEBIDAS REFRESCANTES S.A.		PEPSI		DISEÑO DE FORMATO DE PANTALLA																											
SISTEMA DE OBLIGACIONES BANCARIAS		FECHA DISEÑO 1-JUL-95	AUTORES: SOPHIA BALARRAGA T. BLENDIA JACOME L.		PAG. 1 DE 1																										
Respaldo de Archivos																															
<pre> 0123456789012345678901234567890123456789012345678901234567890123456789 </pre>																															
<table border="1" style="width: 100%;"> <tr> <td style="width: 15%;">* PCFOX *</td> <td style="width: 15%;">*OBPRESPL*</td> <td style="width: 40%;">RESPALDO DE ARCHIVOS</td> <td style="width: 10%;">DD/MM/AA</td> <td style="width: 10%;">HH:MM:SS</td> </tr> <tr> <td colspan="5" style="text-align: center;">X.X.X</td> </tr> <tr> <td colspan="5" style="text-align: center;"> <table border="1" style="width: 80%; margin: auto;"> <tr> <td colspan="2" style="text-align: center;">Respaldo de Archivos</td> </tr> <tr> <td colspan="2" style="text-align: center;"> Los archivos seran copiados al drive A inserte un diskette en la unidad A </td> </tr> <tr> <td style="text-align: center;">Respaldar</td> <td style="text-align: center;">Cancelar</td> </tr> </table> </td> </tr> <tr> <td colspan="2" style="text-align: center;"><Eso> Cancelar</td> <td colspan="3" style="text-align: center;">< Continuar ></td> </tr> </table>						* PCFOX *	*OBPRESPL*	RESPALDO DE ARCHIVOS	DD/MM/AA	HH:MM:SS	X.X.X					<table border="1" style="width: 80%; margin: auto;"> <tr> <td colspan="2" style="text-align: center;">Respaldo de Archivos</td> </tr> <tr> <td colspan="2" style="text-align: center;"> Los archivos seran copiados al drive A inserte un diskette en la unidad A </td> </tr> <tr> <td style="text-align: center;">Respaldar</td> <td style="text-align: center;">Cancelar</td> </tr> </table>					Respaldo de Archivos		Los archivos seran copiados al drive A inserte un diskette en la unidad A		Respaldar	Cancelar	<Eso> Cancelar		< Continuar >		
* PCFOX *	*OBPRESPL*	RESPALDO DE ARCHIVOS	DD/MM/AA	HH:MM:SS																											
X.X.X																															
<table border="1" style="width: 80%; margin: auto;"> <tr> <td colspan="2" style="text-align: center;">Respaldo de Archivos</td> </tr> <tr> <td colspan="2" style="text-align: center;"> Los archivos seran copiados al drive A inserte un diskette en la unidad A </td> </tr> <tr> <td style="text-align: center;">Respaldar</td> <td style="text-align: center;">Cancelar</td> </tr> </table>					Respaldo de Archivos		Los archivos seran copiados al drive A inserte un diskette en la unidad A		Respaldar	Cancelar																					
Respaldo de Archivos																															
Los archivos seran copiados al drive A inserte un diskette en la unidad A																															
Respaldar	Cancelar																														
<Eso> Cancelar		< Continuar >																													
OBSERVACIONES:																															

6.5.3 RESTAURACIÓN

BEBIDAS REFRESCANTES S.A. PEPSI		DISEÑO DE FORMATO DE PANTALLA											
SISTEMA DE OBLIGACIONES BANCARIAS	FECHA DISEÑO 1-JUL-95	AUTORES: SOPHIA GALARRAGA T. BLENDA JACOME L.	PAG. 1 DE 1										
Restauración de Archivos													
<pre> 0 1 2 3 4 5 6 7 8 9 0 1 2 3 4 5 6 7 8 9 0 1 2 3 4 5 6 7 8 9 0 1 2 3 4 5 6 7 8 9 0 1 2 3 4 5 6 7 8 9 0 1 2 3 4 5 6 7 8 9 </pre>													
<table border="1"> <tr> <td>* PCFOX *</td> <td>*OBPRESTA*</td> <td>RESTAURACION DE ARCHIVOS</td> <td>DD/MM/AA</td> <td>HH:MM:SS</td> </tr> <tr> <td colspan="5">X.X.X</td> </tr> </table>				* PCFOX *	*OBPRESTA*	RESTAURACION DE ARCHIVOS	DD/MM/AA	HH:MM:SS	X.X.X				
* PCFOX *	*OBPRESTA*	RESTAURACION DE ARCHIVOS	DD/MM/AA	HH:MM:SS									
X.X.X													
<table border="1"> <tr> <td style="text-align: center;"> <p>Restauración de Archivos</p> <p>Los archivos serán copiados desde el drive A inserte el diskette en la unidad A</p> <p><input type="button" value="Restaurar"/> <input type="button" value="Cancelar"/></p> </td> </tr> </table>				<p>Restauración de Archivos</p> <p>Los archivos serán copiados desde el drive A inserte el diskette en la unidad A</p> <p><input type="button" value="Restaurar"/> <input type="button" value="Cancelar"/></p>									
<p>Restauración de Archivos</p> <p>Los archivos serán copiados desde el drive A inserte el diskette en la unidad A</p> <p><input type="button" value="Restaurar"/> <input type="button" value="Cancelar"/></p>													
Observaciones:													

CAPITULO VII

Diseño de Programas

7. DISEÑO DE PROGRAMAS

A continuación se detallan todos los programas que intervienen en el Sistema de Obligaciones Bancarias:

PROGRAMA PRINCIPAL

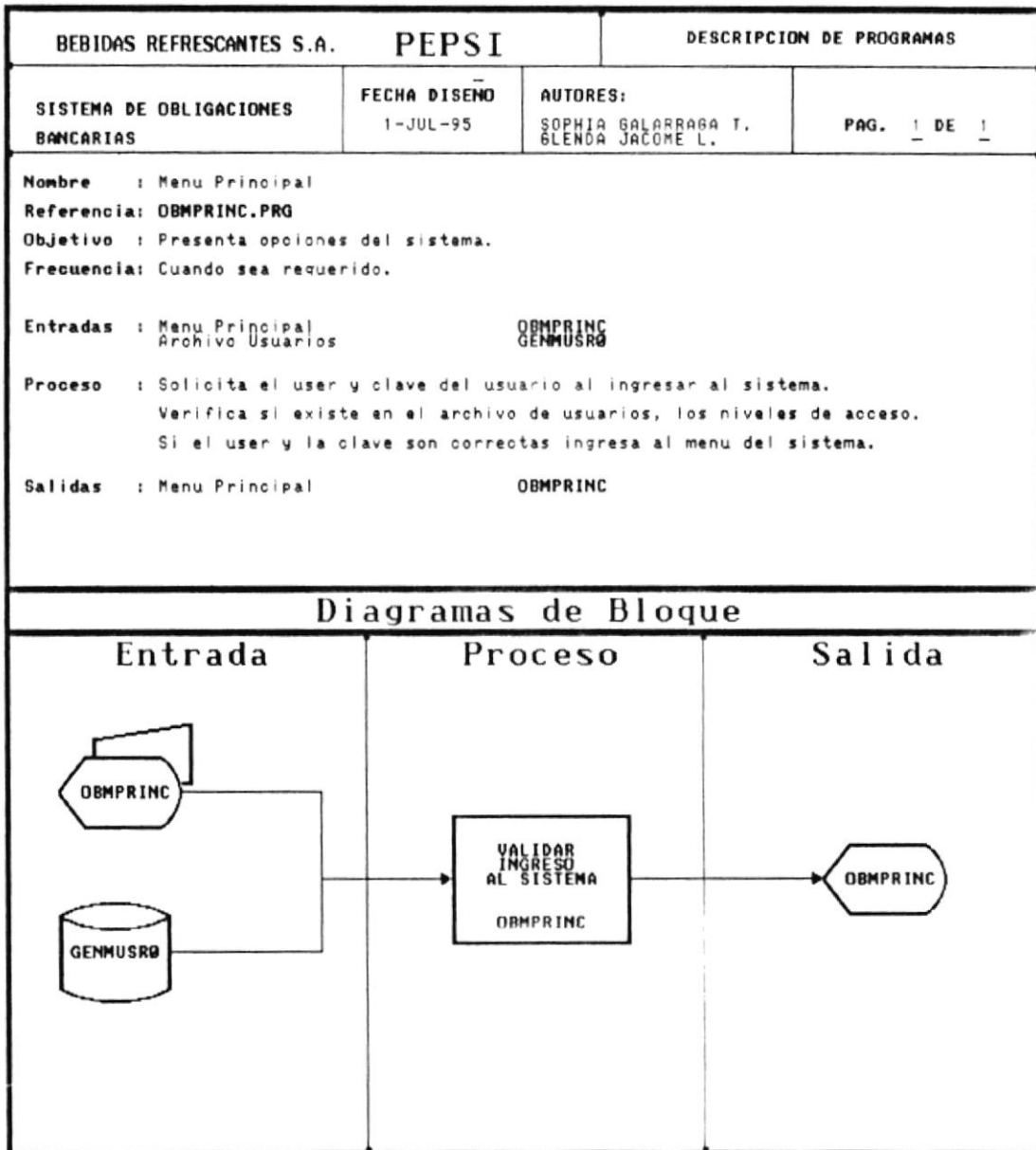

7.1 MODULO DE PROCESOS DIARIOS

7.1.1 APERTURA DE OBLIGACIÓN

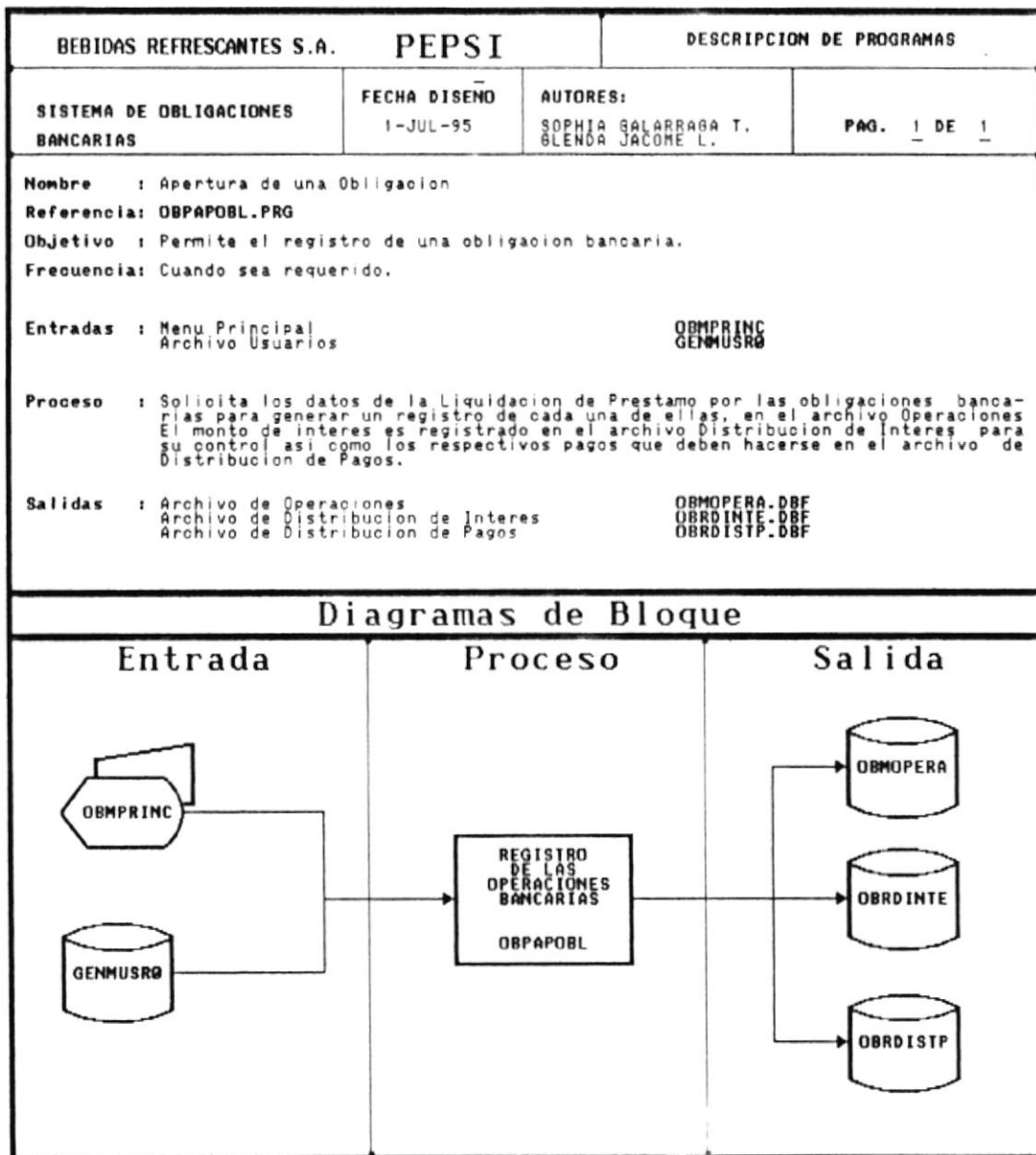

7.1.2 TABLA DE AMORTIZACIÓN

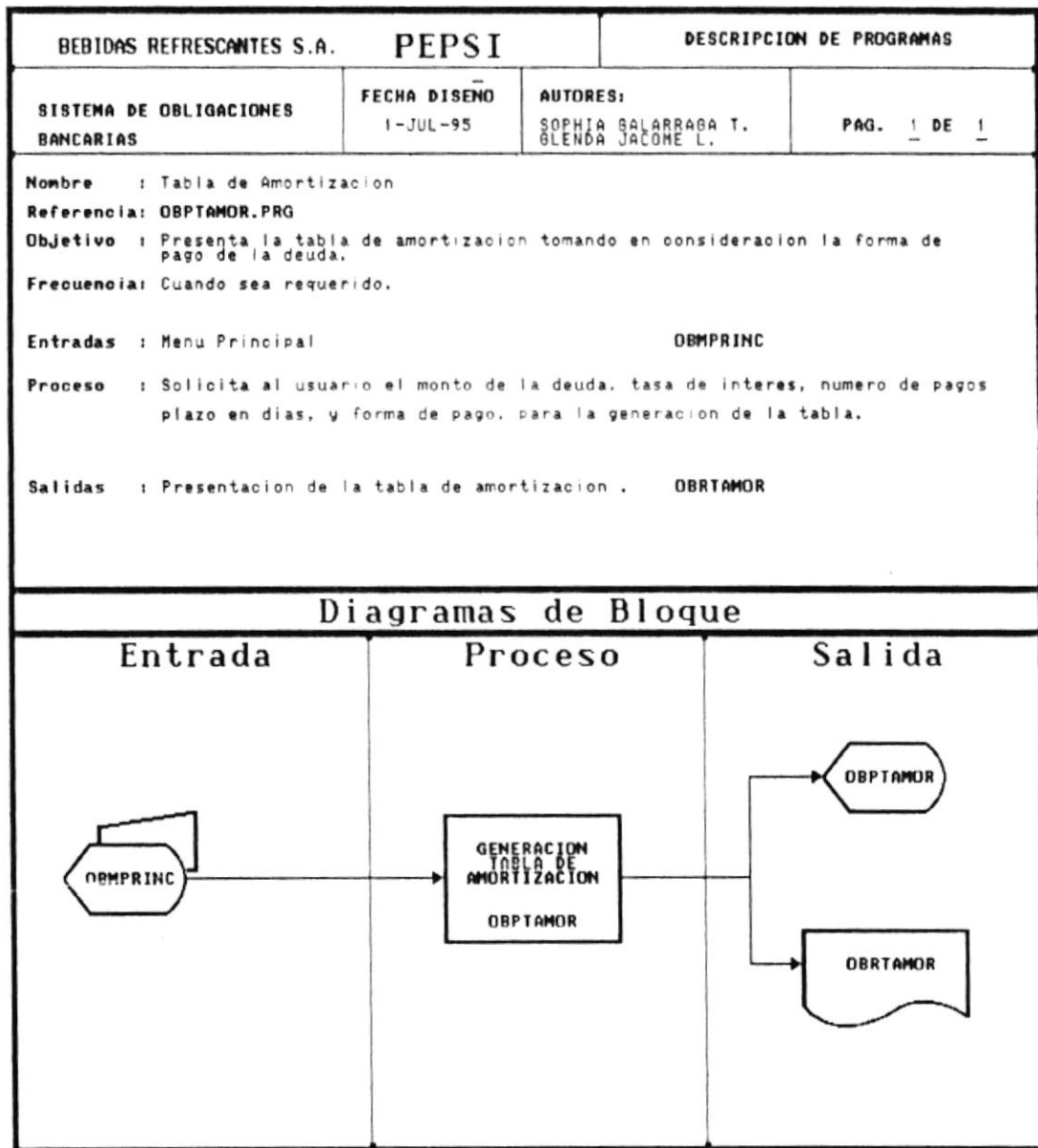

7.1.3 PAGOS O ABONOS

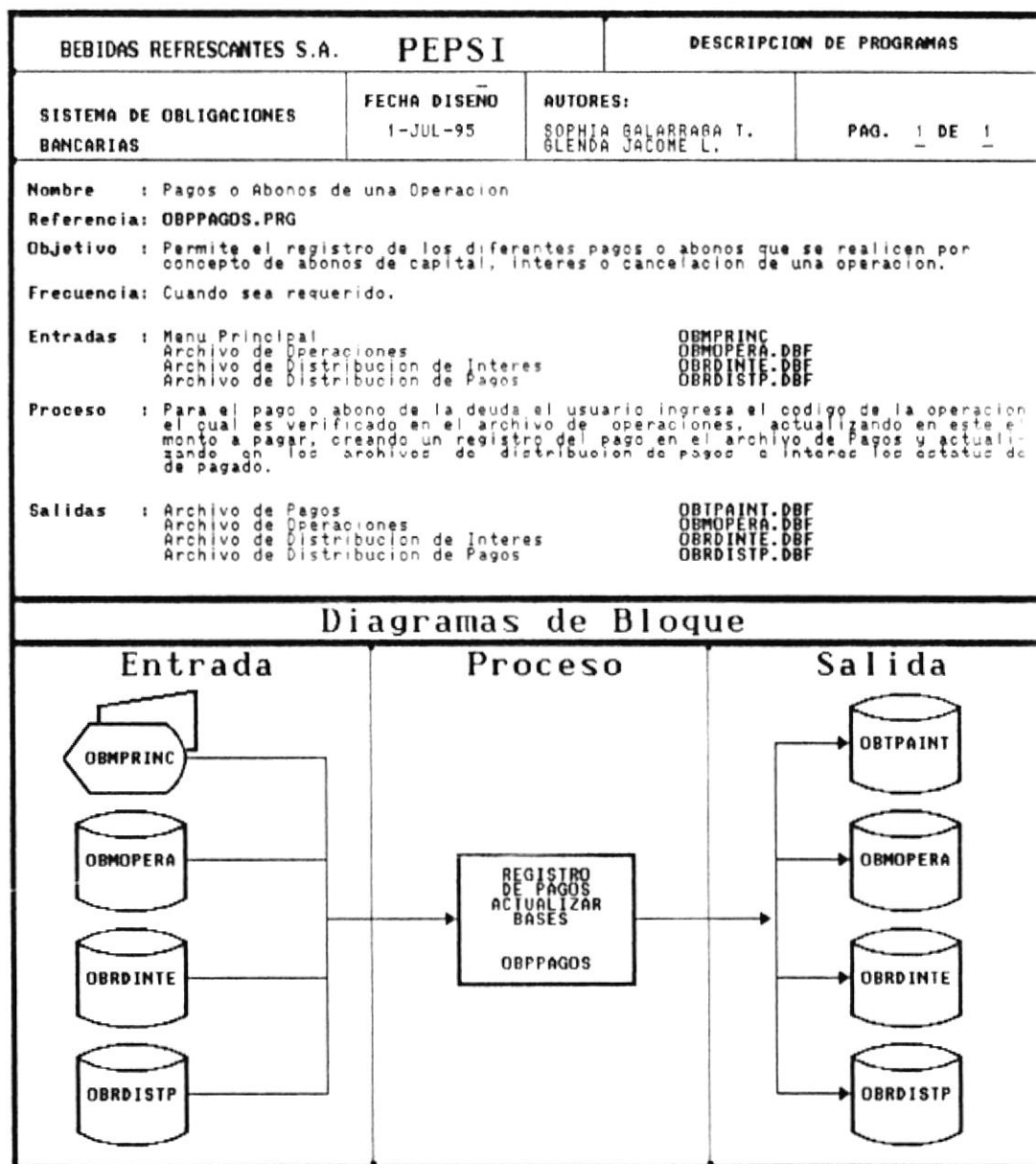

7.1.4 RENOVACIONES

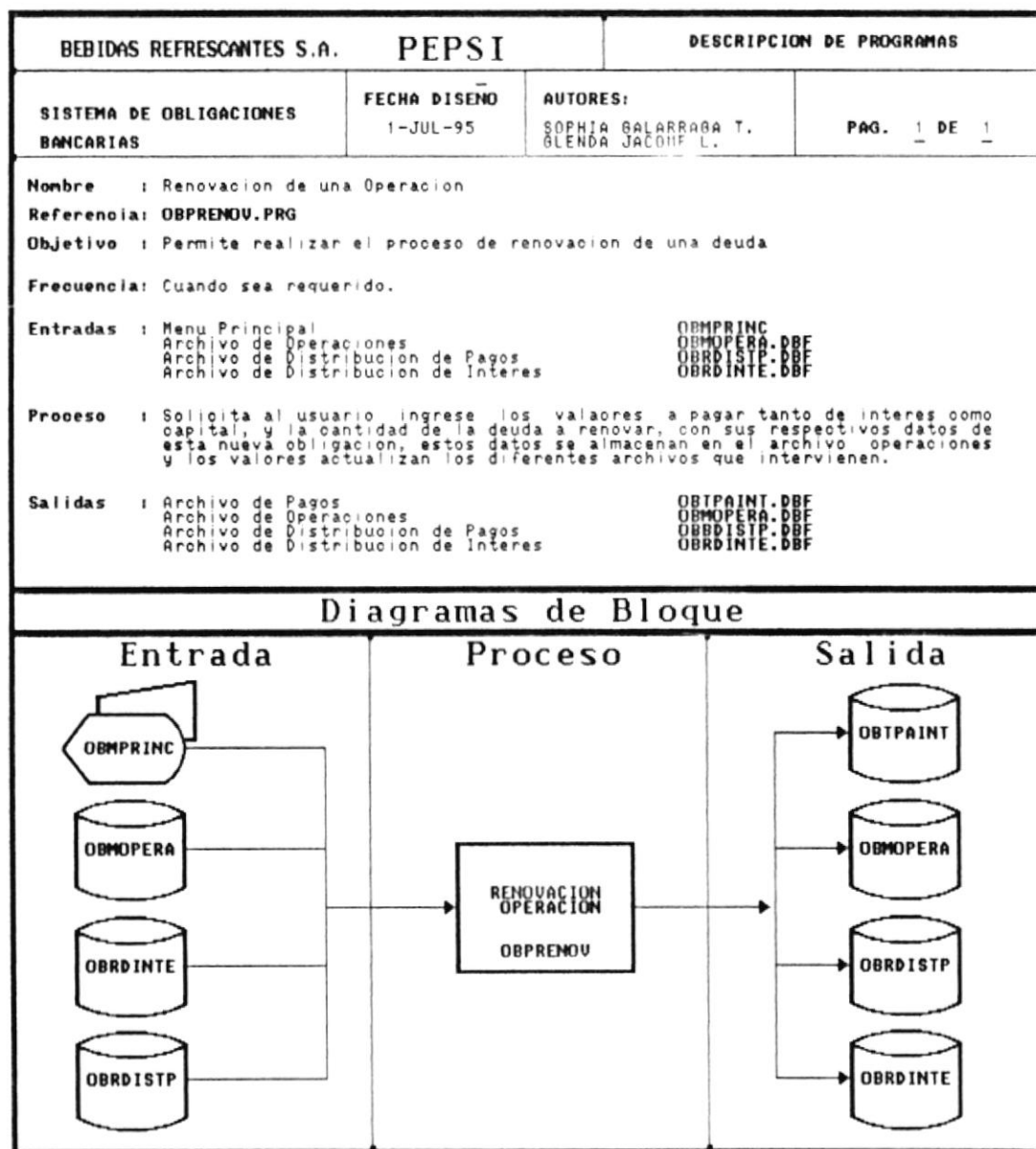

7.2 CONSULTAS/REPORTES

7.2.1 APERTURA DE OBLIGACIÓN

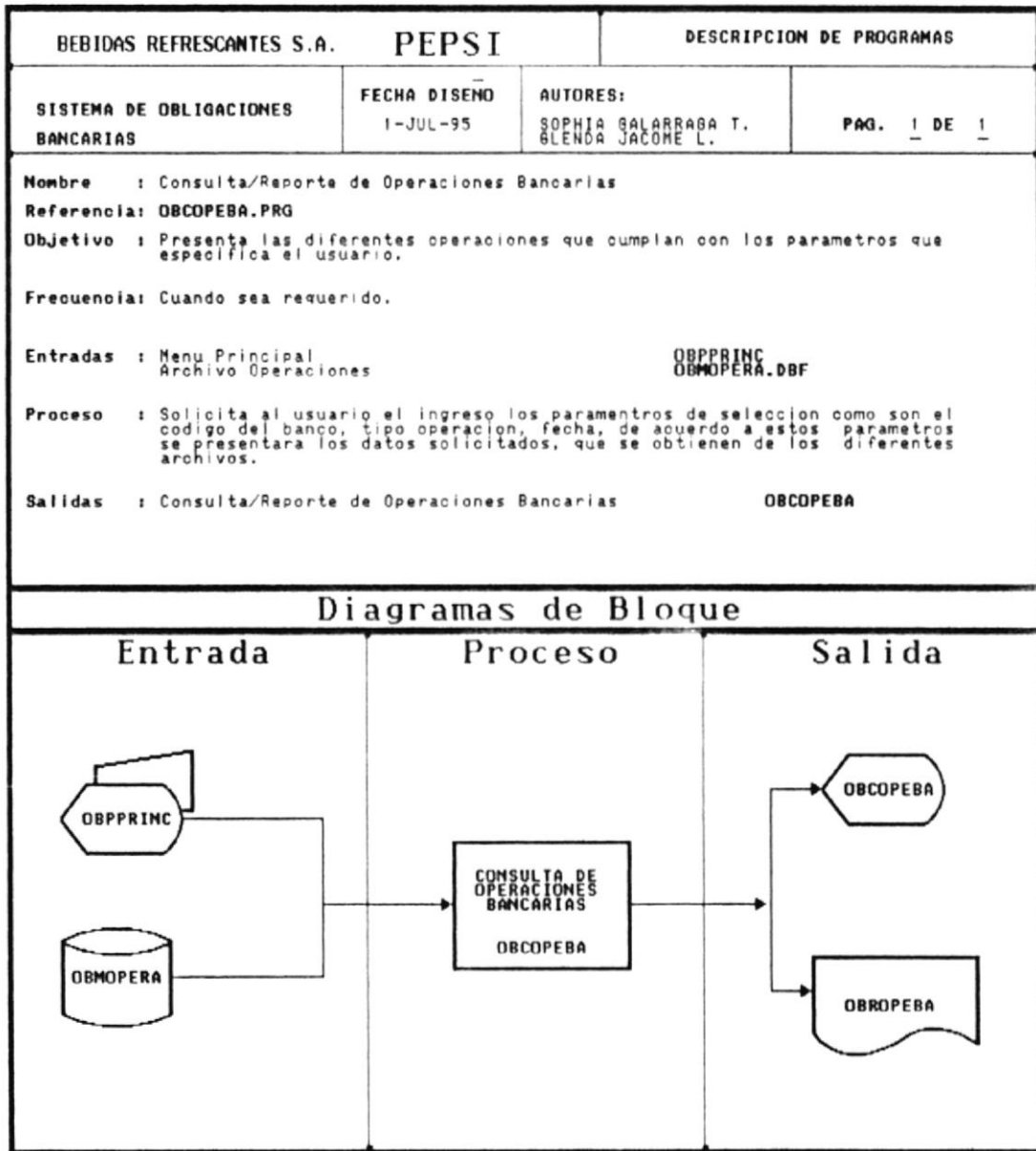

7.2.2 PAGOS/ABONOS

BEBIDAS REFRESCANTES S.A. PEPSI		DESCRIPCION DE PROGRAMAS	
SISTEMA DE OBLIGACIONES BANCARIAS	FECHA DISEÑO 1-JUL-95	AUTORES: SOPHIA BALARRAGA T. BLENDA JACOME L.	PAG. 1 DE 1
<p>Nombre : Consulta/Reporte de Pagos / Abonos</p> <p>Referencia: OBCPAYPE.PRG</p> <p>Objetivo : Presenta los diferentes pagos que se han realizado, dependiendo de los parametros de seleccion.</p> <p>Frecuencia: Cuando sea requerido.</p> <p>Entradas : Menu Principal Archivo de Pago/Interes Archivo de Operaciones</p> <p>Proceso : Se solicita al usuario que seleccione los parametros para obtener la consulta estos son: codigo banco codigo operacion tipo de operacion y otros, dependiendo de estos se obtiene los datos de el(los) archivo(s).</p> <p>Salidas : Consulta/Reporte de Pagos/Abonos</p>			
		OBMPRINC OBTPAINT.DBF OBMOPERA.DBF	OBCPAYPE

Diagramas de Bloque

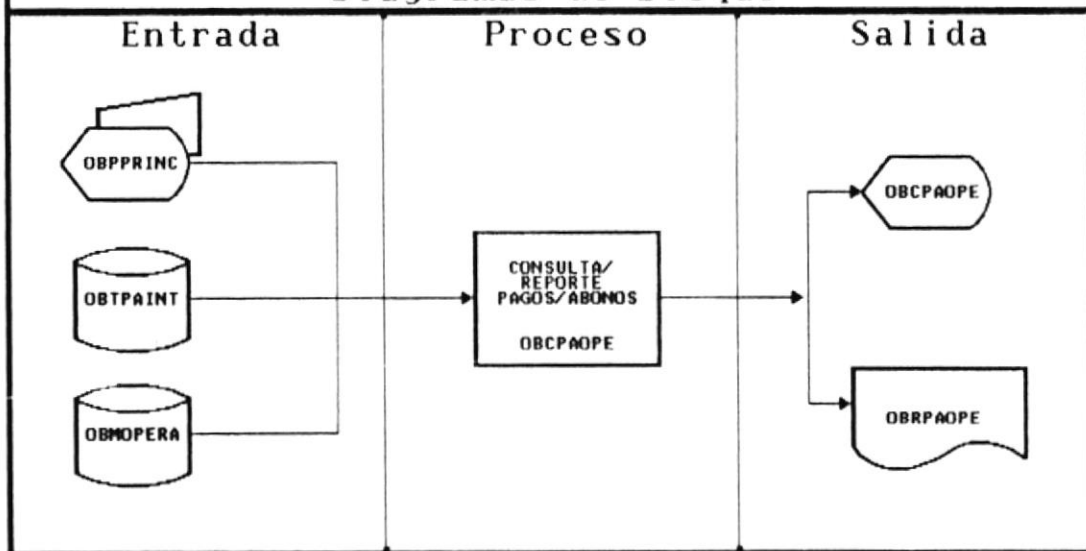

7.2.3 RENOVACIONES

BEBIDAS REFRESCANTES S.A.		PEPSI		DESCRIPCION DE PROGRAMAS	
SISTEMA DE OBLIGACIONES BANCARIAS		FECHA DISEÑO 1-JUL-95	AUTORES: SOPHIA SALARRABA T. BLENDA JACOME L.		PAG. 1 DE 1
<p>Nombre : Consulta/Reporte de Renovaciones</p> <p>Referencia: OBCRENOV.PRG</p> <p>Objetivo : Presenta las operaciones que han sido renovadas y cumplan con los parametros específicos.</p> <p>Frecuencia: Cuando sea requerido.</p> <p>Entradas : Menu Principal Archivo Operaciones Archivo Bancos</p> <p>Proceso : Verifica que el codigo de la operacion pertenezca a una renovacion, obteniendo de esta manera las operaciones que surgieron de renovaciones.</p> <p>Salidas : Consulta/Reporte de Renovaciones</p>					
			OBMPRINC OBMOPERA.DBF OBRBANCO.DBF		
			OBCRENOV		

Diagramas de Bloque

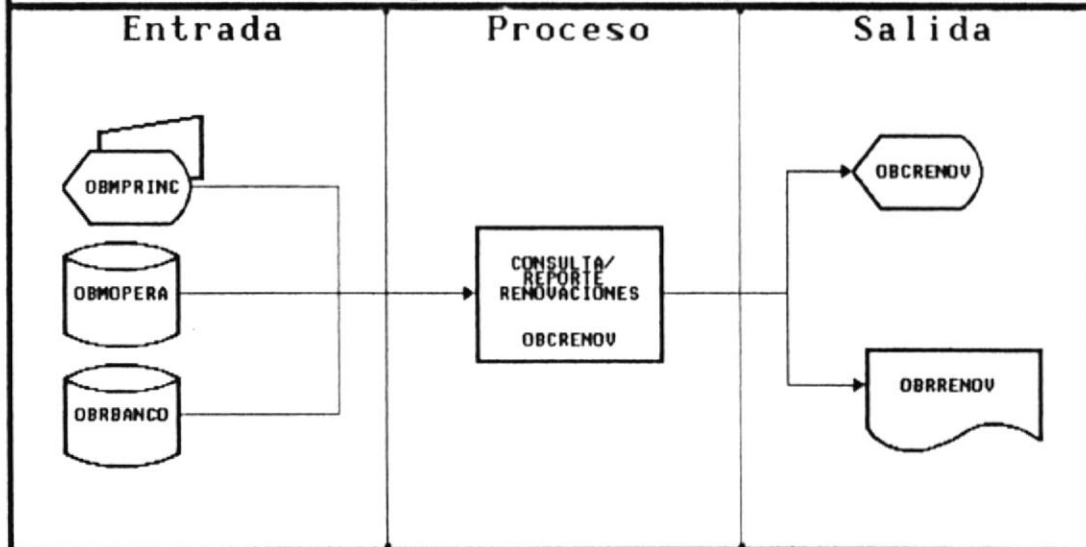

7.2.4 INTERÉS DISTRIBUIDO

BEBIDAS REFRESCANTES S.A.		PEPSI		DESCRIPCION DE PROGRAMAS	
SISTEMA DE OBLIGACIONES BANCARIAS		FECHA DISEÑO 1-JUL-95	AUTORES: SOPHIA BALARRAGA T. GLENDA JACOME L.		PAG. 1 DE 1
<p>Nombre : Consulta/Reporte de Interes Distribuido</p> <p>Referencia: OBCINTOP.PRG</p> <p>Objetivo : Presenta la distribucion del interes de la Operacion Bancaria adquirida por la empresa.</p> <p>Frecuencia: Cuando sea requerido.</p> <p>Entradas : Menu Principal OBMPRINC Archivo de Distribucion de Interes OBRDINTE</p> <p>Proceso : Solicita al usuario el codigo de la operacion, luego de esto se busca en el archivo de distribucion de interes y se obtienen los respectivos datos.</p> <p>Salidas : Presentacion de Interes Distribuido OBCINTOP</p>					

Diagramas de Bloque

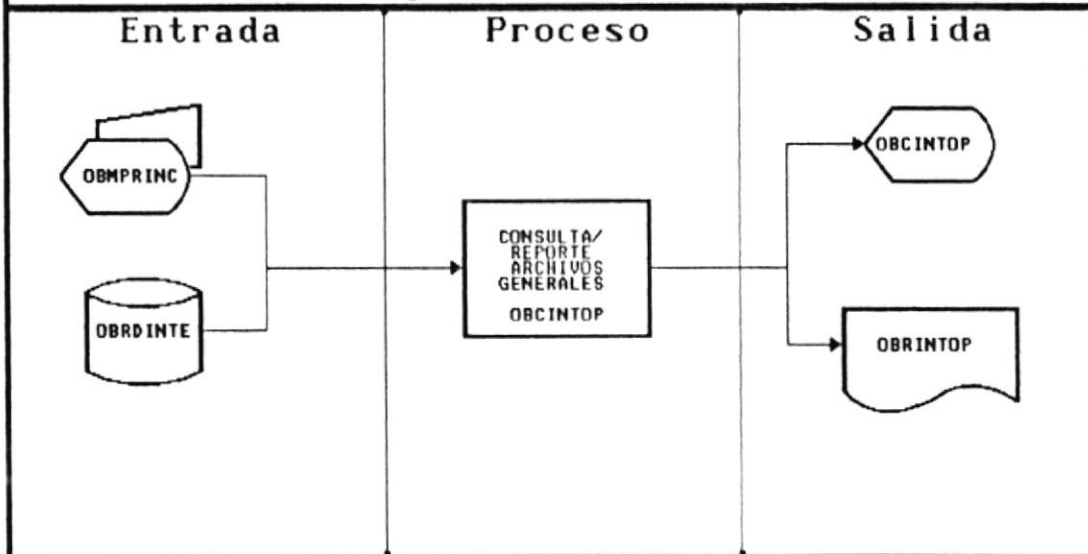

7.2.5 AJUSTES POR DIFERENCIA

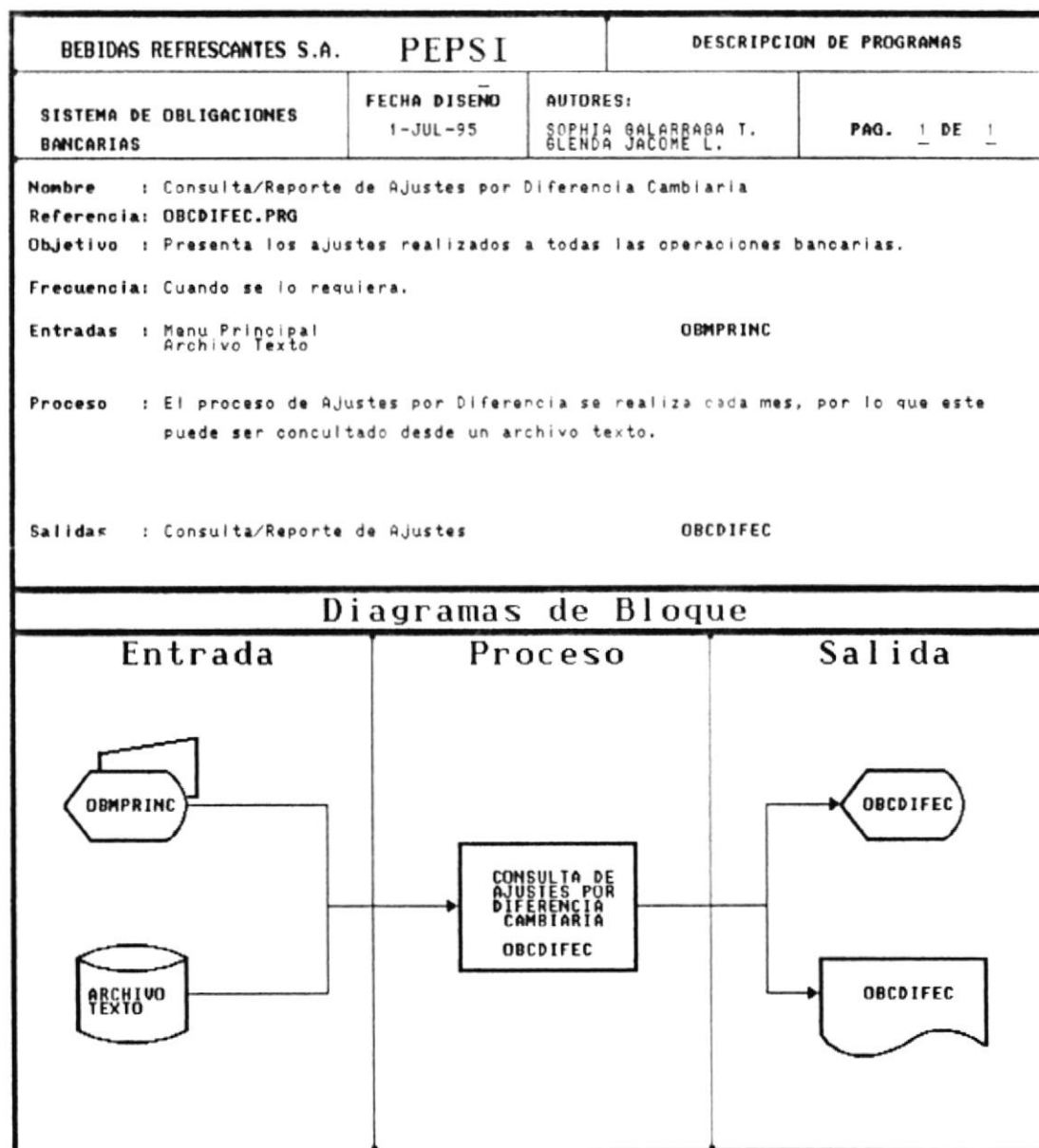

7.2.6 DISTRIBUCION DE INTERESES

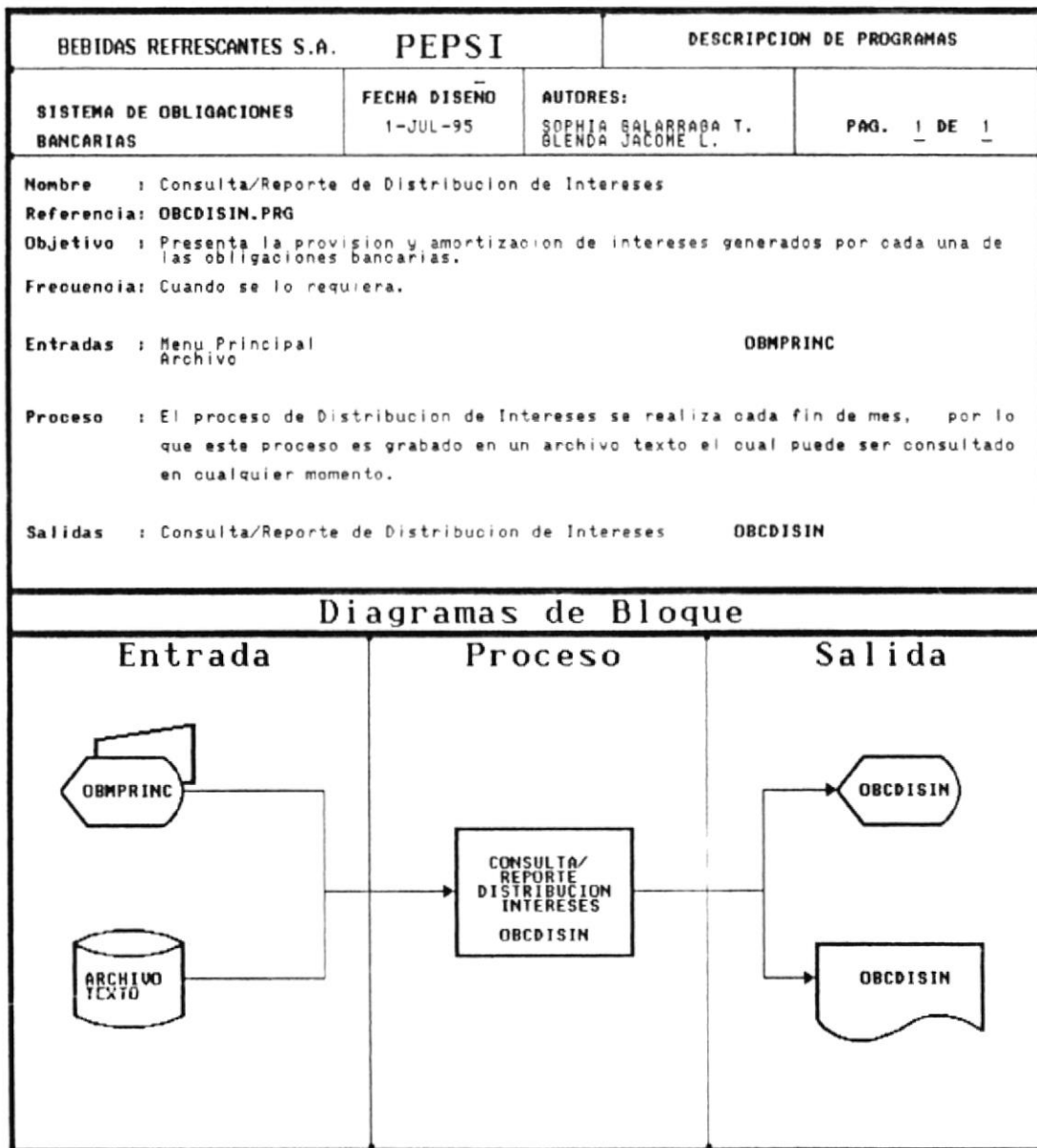

7.2.7 ESTADO DE OBLIGACIONES

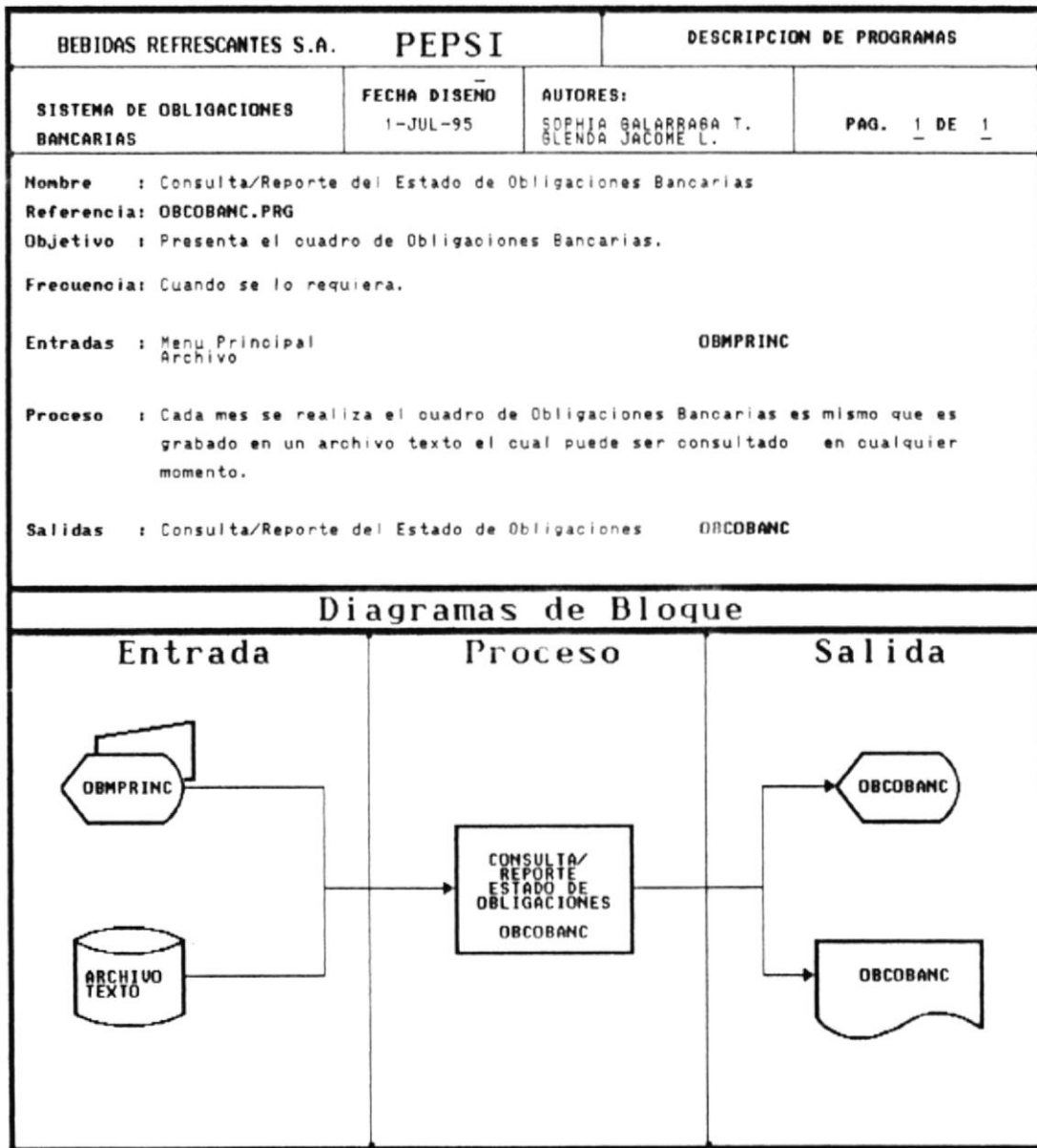

7.2.8 DIARIO DE DIFERENCIA CAMBIARIA

BEBIDAS REFRESCANTES S.A. PEPSI		DESCRIPCION DE PROGRAMAS	
SISTEMA DE OBLIGACIONES BANCARIAS	FECHA DISEÑO 1-JUL-95	AUTORES: SOPHIA GALARRAGA T. GLENDA JACOME L.	PAG. 1 DE 1
<p>Nombre : Consulta/Reporte Diario de Diferencia en Cambio</p> <p>Referencia: OBCDDIFE.PROG</p> <p>Objetivo : Presenta el asiento diario de los Ajustes por Diferencia en Cambio, de un mes.</p> <p>Frecuencia: Cuando se requiera.</p> <p>Entradas : Menu Principal OBMPRINC Archivo Texto</p> <p>Proceso : Solicita al usuario ingrese el mes y año que desea consultar, se busca el archivo correspondiente a la fecha y se lo presenta.</p> <p>Salidas : Consulta/Reporte Diario de Diferencia en Cambio OBCDDIFE</p>			

Diagramas de Bloque

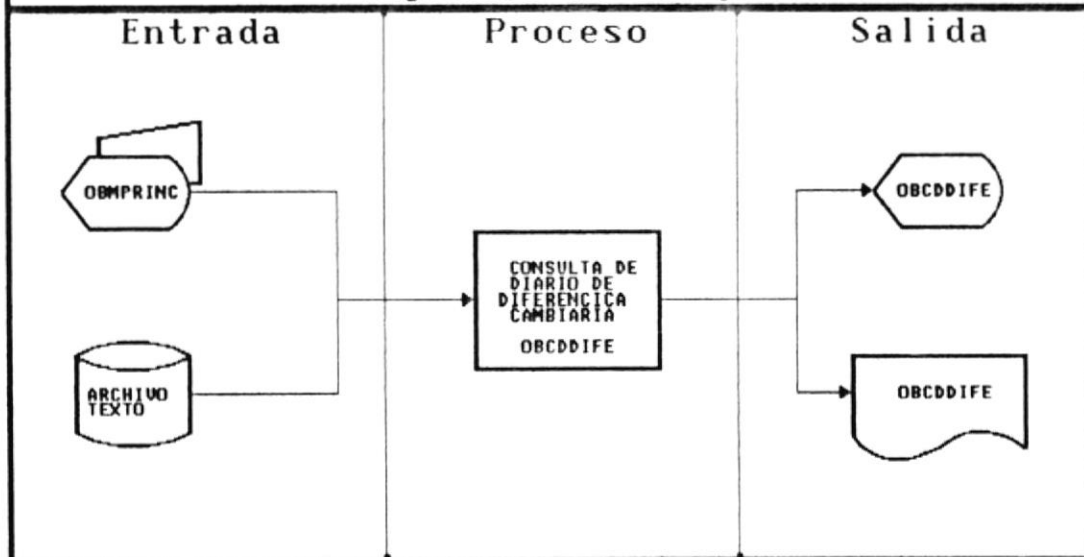

7.2.9 DIARIO DE DISTRIBUCION DE INTERESES

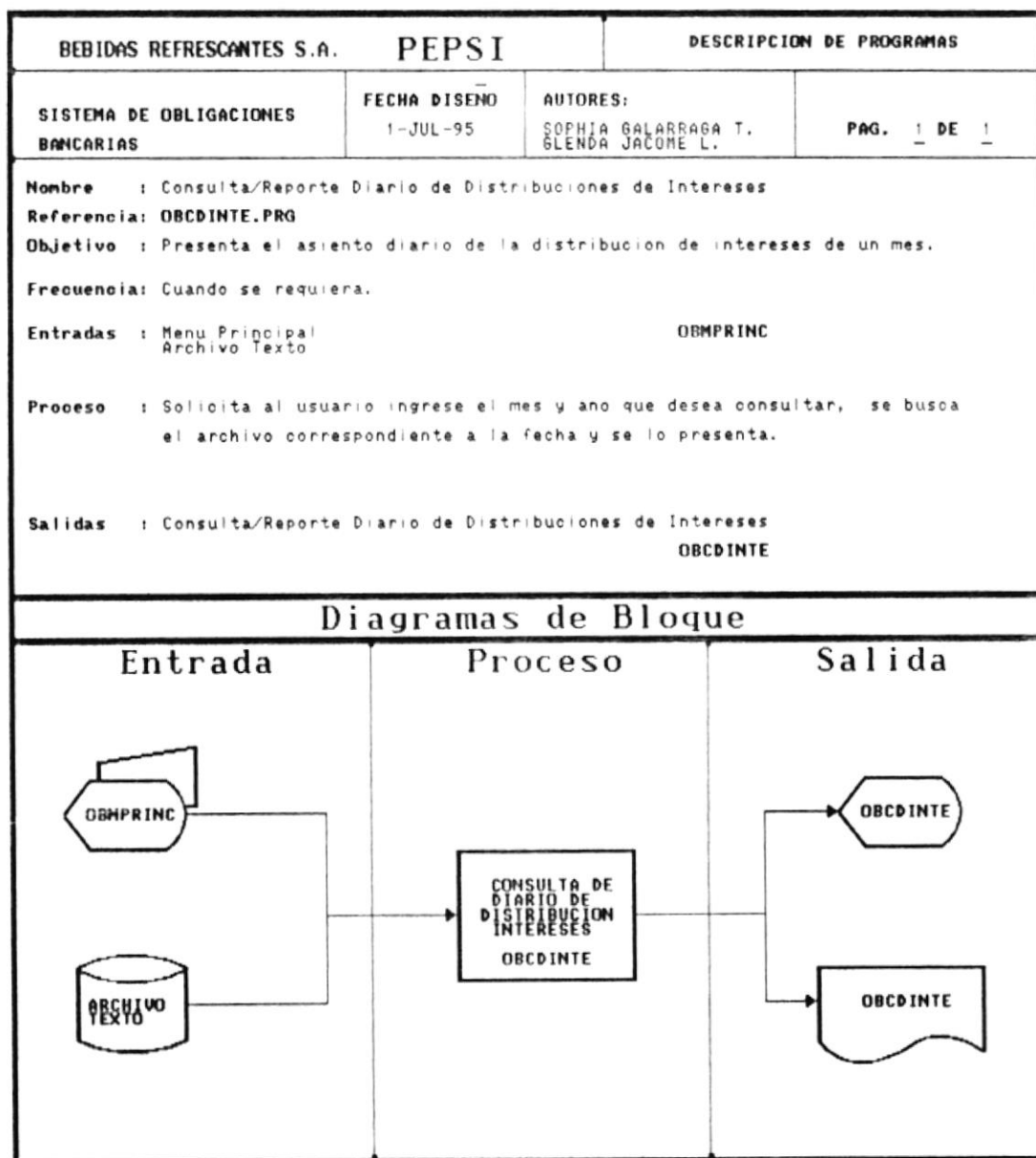

7.2.10 RESUMEN GENERAL DE OPERACIONES

BEBIDAS REFRESCANTES S.A. PEPSI		DESCRIPCION DE PROGRAMAS	
SISTEMA DE OBLIGACIONES BANCARIAS	FECHA DISEÑO 1-JUL-95	AUTORES: SOPHIA GALARRAGA T. GLENDA JACOME L.	PAG. 1 DE 1
<p>Nombre : Consulta/Reporte Resumen General Referencia: OBCRESGE.PRG Objetivo : Presenta el resumen general de los saldos de las operaciones bancarias. Frecuencia: Cuando se lo requiera.</p> <p>Entradas : Menu Principal Archivo Operaciones Archivo Historico</p> <p>Proceso : Se pide al usuario ingrese una fecha (el mes y año) del periodo que desea consultar, se obtienen los datos de la operaciones tanto el saldo final del mes anterior y saldo actual y se presenta la informacion.</p> <p>Salidas : Consulta/Reporte Resumen General</p>			

OBMPRINC
OBMOPERA.DBF
OBMHISTO.DBF

OBCRESGE

Diagramas de Bloque

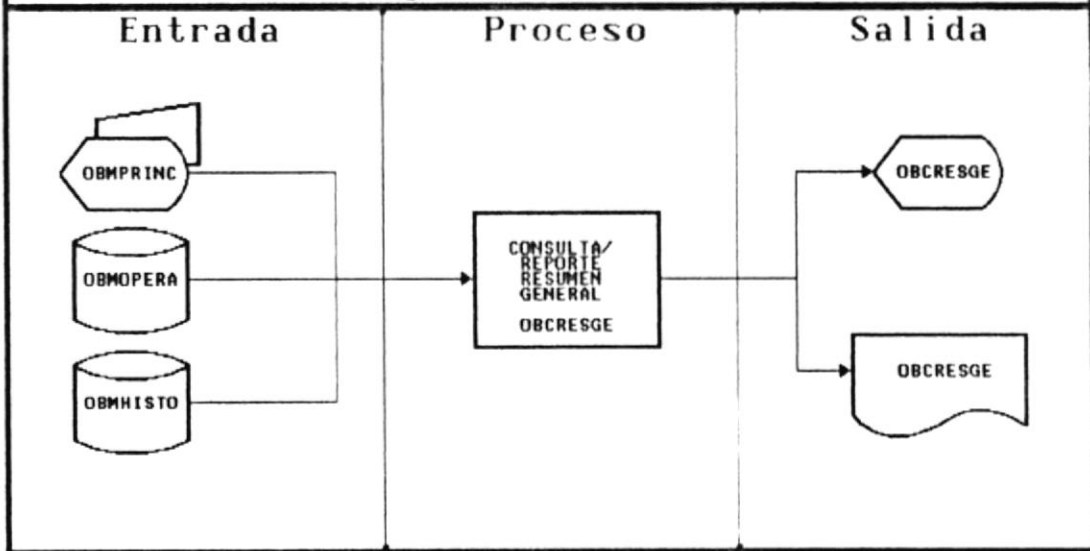

7.2.11 MOVIMIENTOS BANCARIOS

BEBIDAS REFRESCANTES S.A. PEPSI		DESCRIPCION DE PROGRAMAS	
SISTEMA DE OBLIGACIONES BANCARIAS	FECHA DISEÑO 1-JUL-95	AUTORES: SOPHIA GALARRAGA T. GLENDA JACOME L.	PAG. 1 DE 1
<p>Nombre : Consulta/Reporte de Movimientos Bancarios</p> <p>Referencia: OBCMOVBA.PRG</p> <p>Objetivo : Presenta los movimientos de las operaciones como adiciones pagos y saldos.</p> <p>Frecuencia: Cuando se lo requiera.</p> <p>Entradas : Menu Principal Archivo Operaciones Archivo Historico Archivo Pagos/Interes</p> <p>Proceso : Se pide al usuario ingrese una fecha (el mes y año) del periodo que desea consultar, se obtienen los datos de la operaciones nuevas y los datos historico de las que ya existen presentando esta informacion.</p> <p>Salidas : Consulta/Reporte de Movimientos Bancarios</p>			

OBMPRINC
 OBMOPERA.DBF
 OBMHISTO.DBF
 OBTPAINT.DBF

OBCMOVBA

Diagramas de Bloque

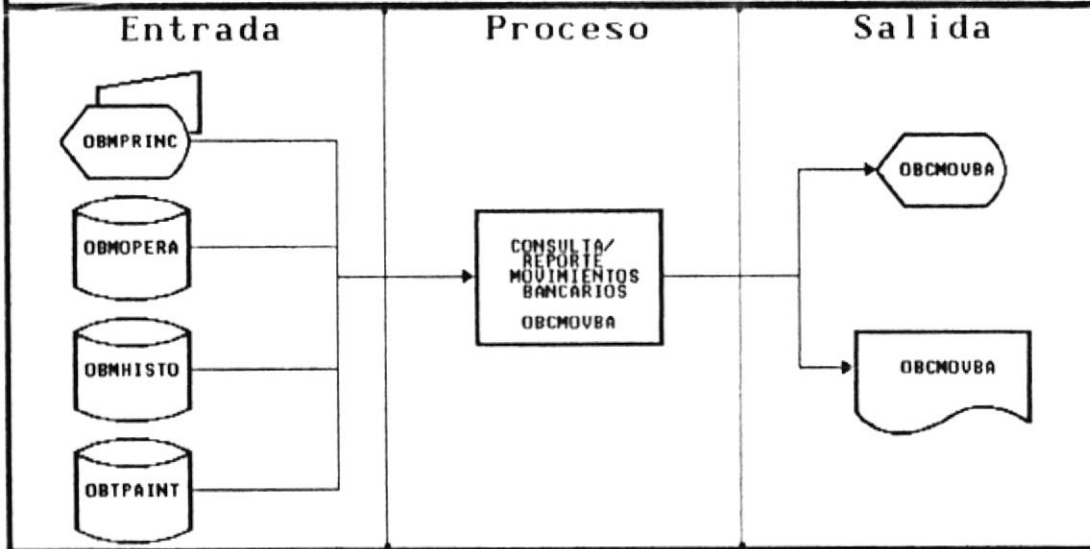

7.2.12 ARCHIVOS GENERALES

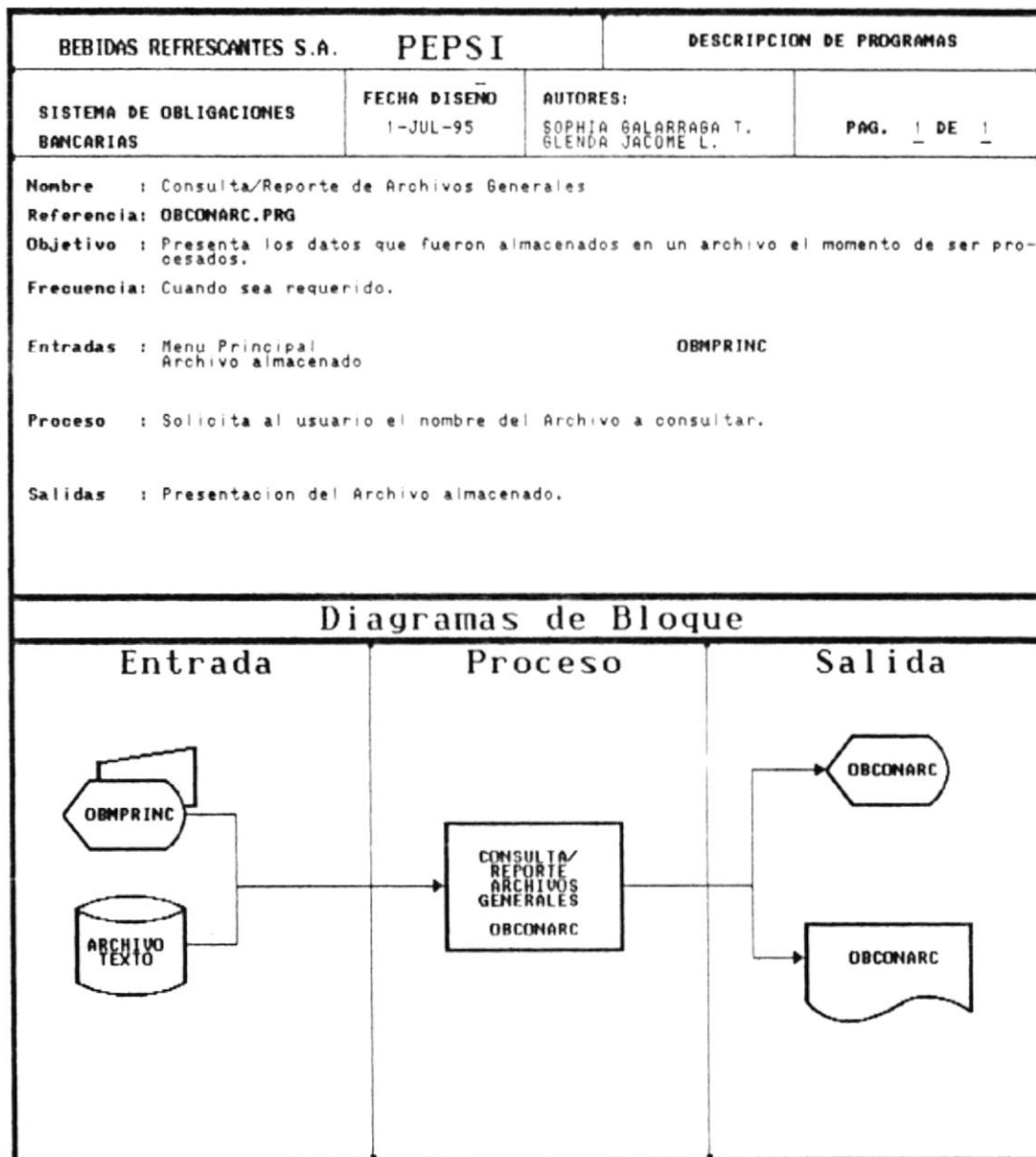

7.3. ACTIVIDADES MENSUALES

7.3.1 DIFERENCIA CAMBIARIA

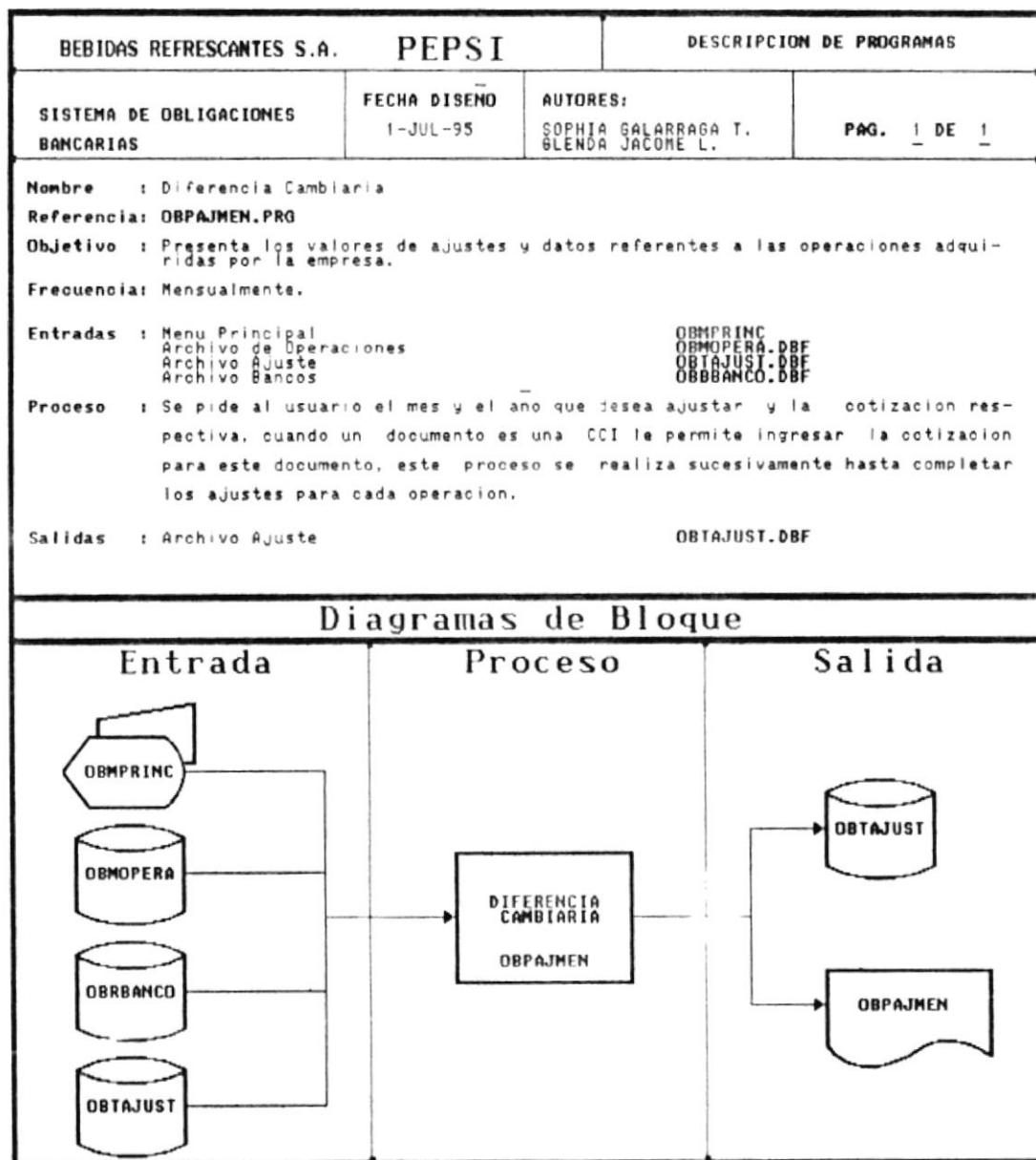

7.3.2 DISTRIBUCION DE INTERESES

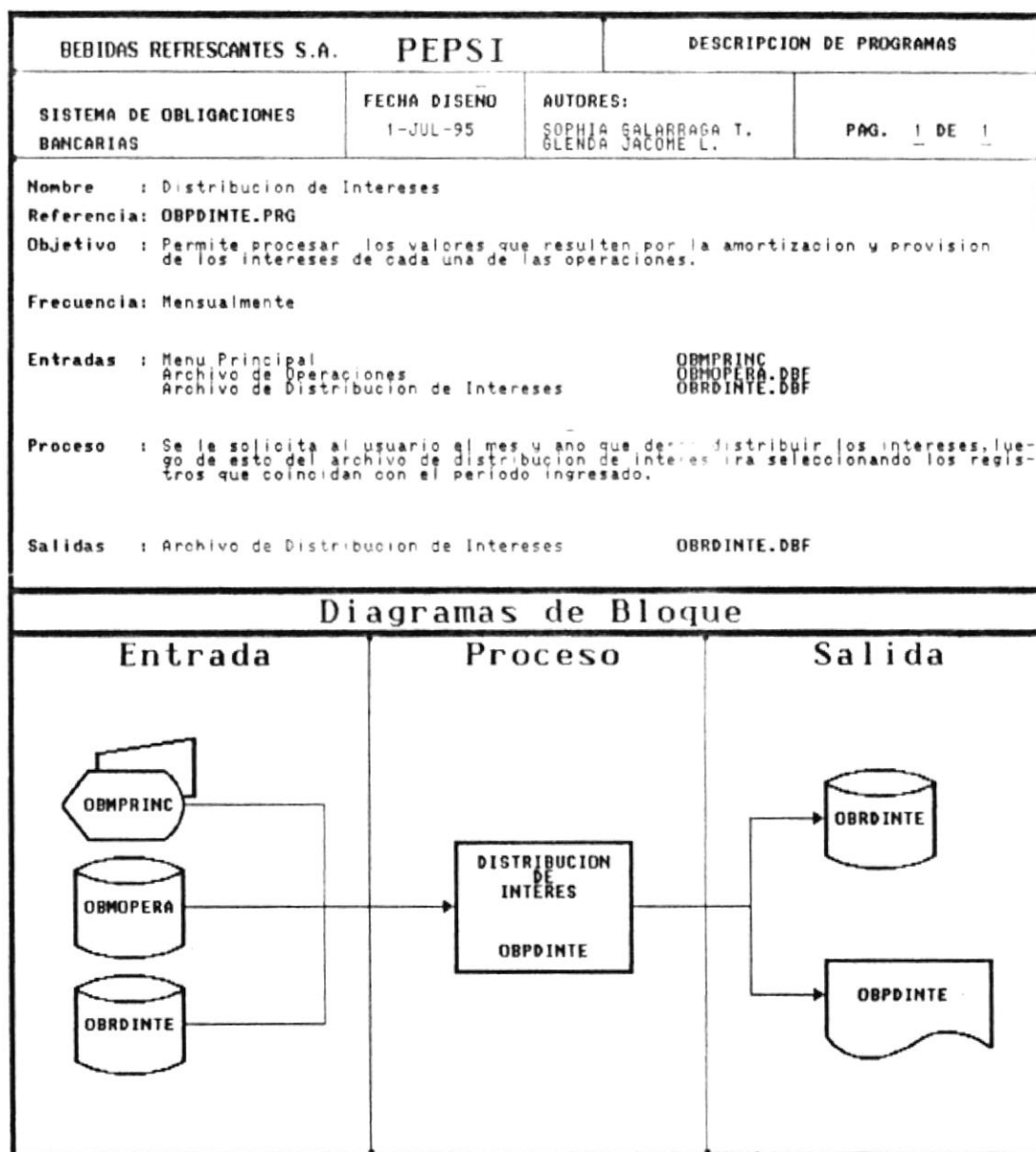

7.3.3 ESTADO DE OBLIGACIONES

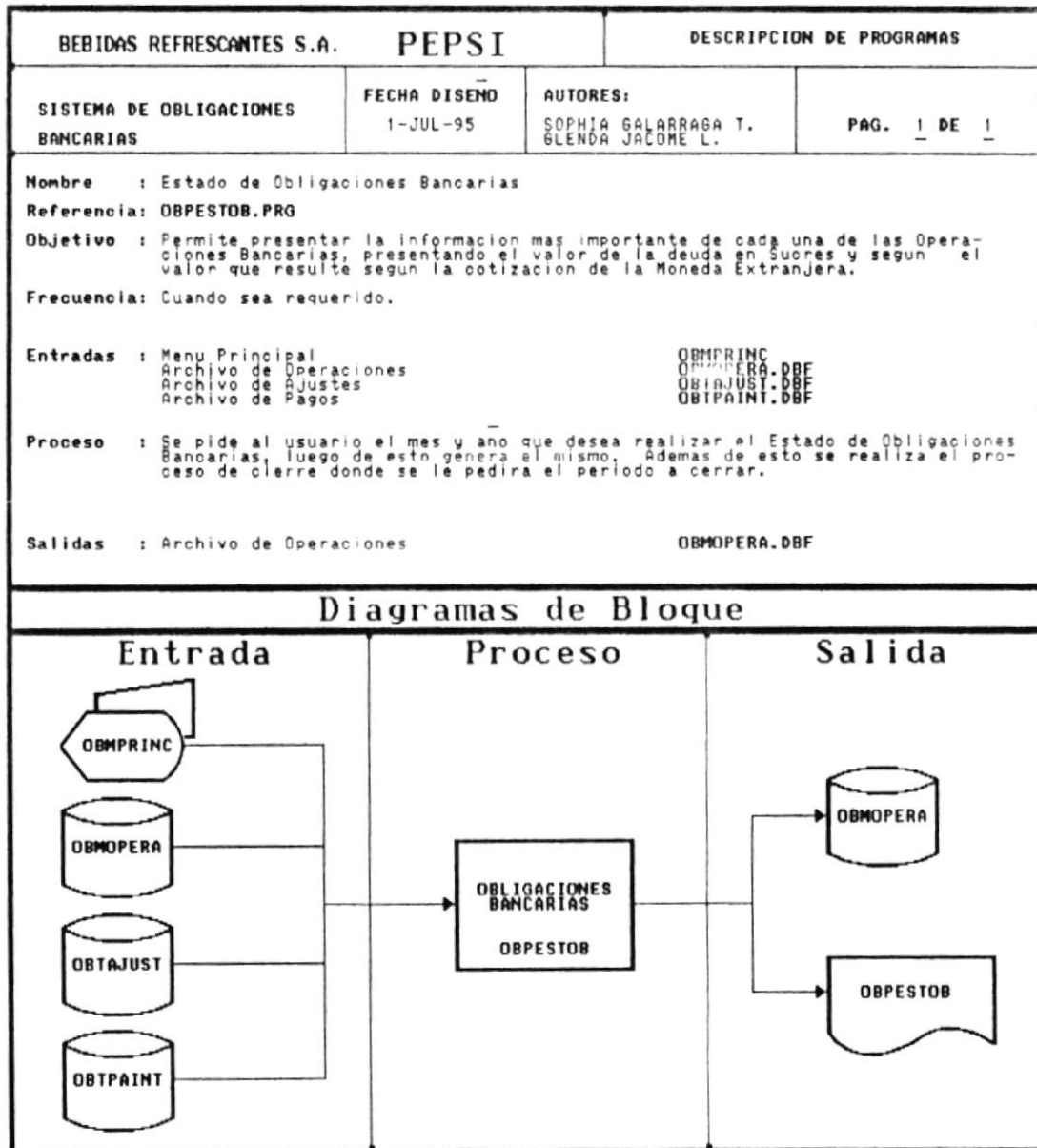

7.4. MANTENIMIENTO

7.4.1 FORMAS DE PAGOS

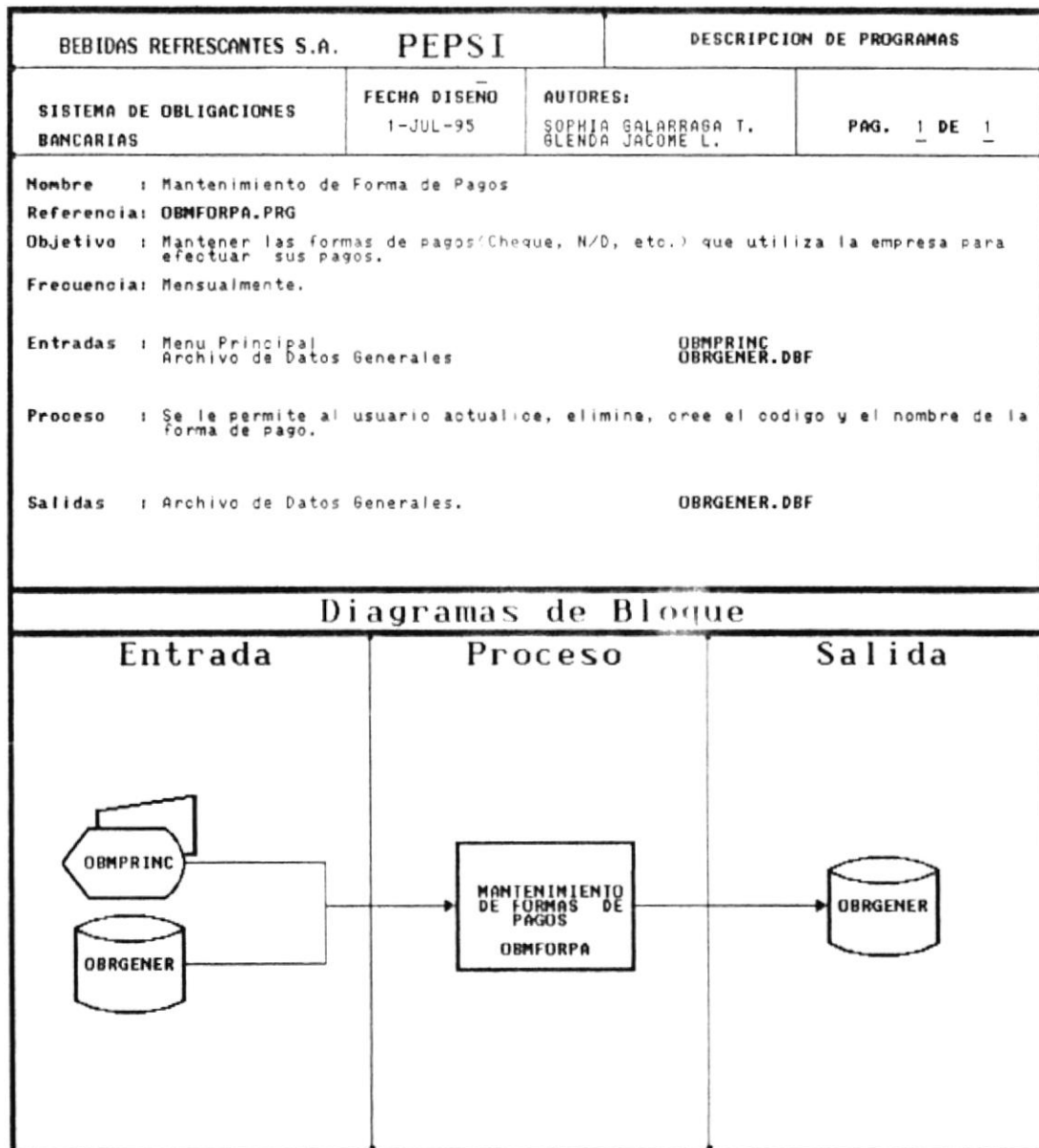

7.4.2 TIPOS DE DOCUMENTOS

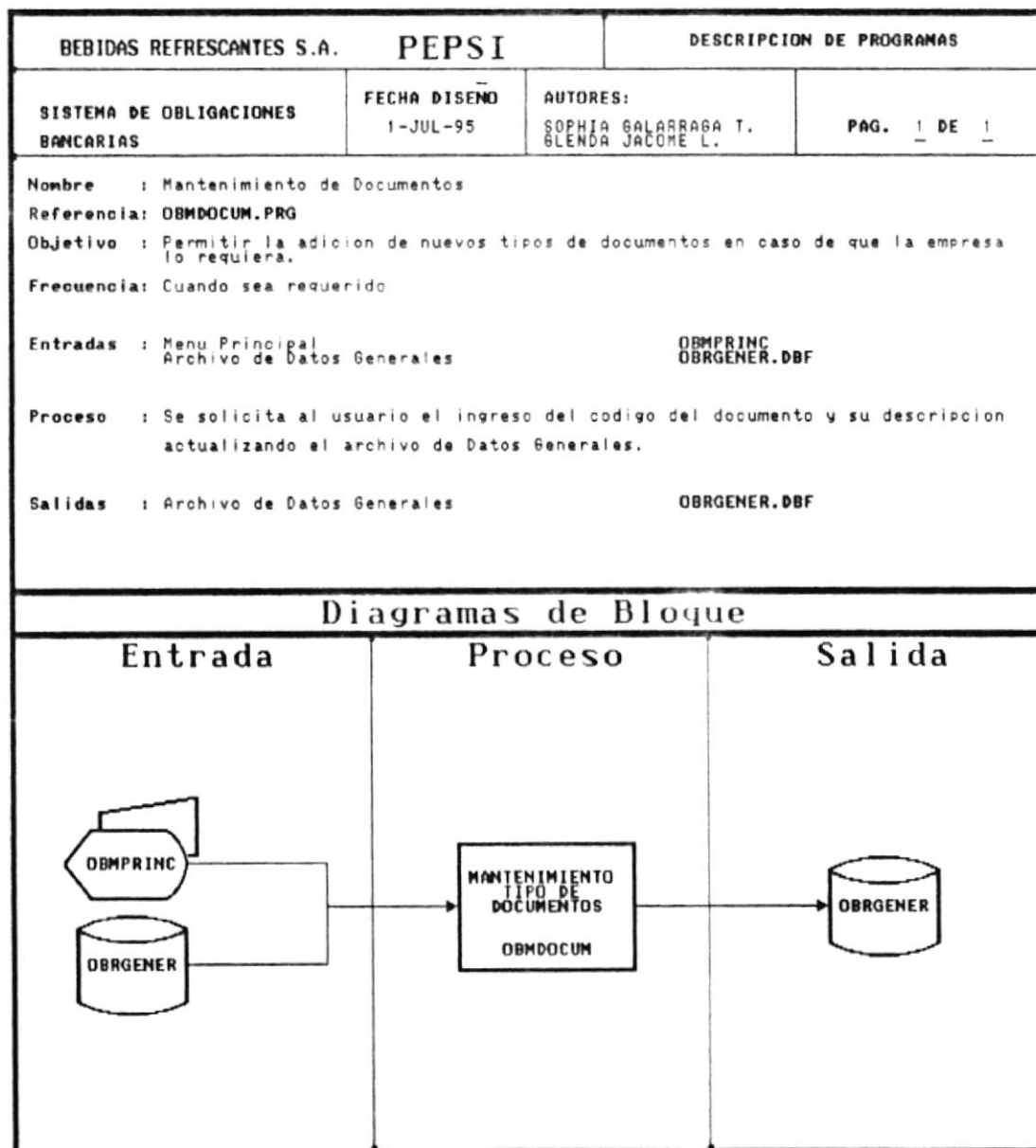

7.4.3 CUENTAS BANCARIAS

BEBIDAS REFRESCANTES S.A. PEPSI		DESCRIPCION DE PROGRAMAS	
SISTEMA DE OBLIGACIONES BANCARIAS	FECHA DISEÑO 1-JUL-95	AUTORES: SOPHIA GALARRAGA T. GLENDA JACOME L.	PAG. 1 DE 1
<p>Nombre : Mantenimiento de Bancos</p> <p>Referencia: OBMBANCA.PRG</p> <p>Objetivo : Permite actualizar los codigos de las cuentas contables que intervienen en el ootrol de Obligaciones Bancarias.</p> <p>Frecuencia: Cuando sea requerido</p> <p>Entradas : Menu Principal Archivo Bancos OBMPRINC OBRBANCO.DBF</p> <p>Proceso : Se solicita al usuario ingrese el codigo del banco, entonces le presenta los codigos de las cuentas y el usuario puede actualizar los mismos, estos datos seran almacenados en el archivo Bancos.</p> <p>Salidas : Tabla de Documentos OBRBANCO.DBF</p>			
Diagramas de Bloque			
<p>Entrada</p>	<p>Proceso</p>	<p>Salida</p>	

7.5. PROCESOS ESPECIALES

7.5.1 REINDEXAMIENTO

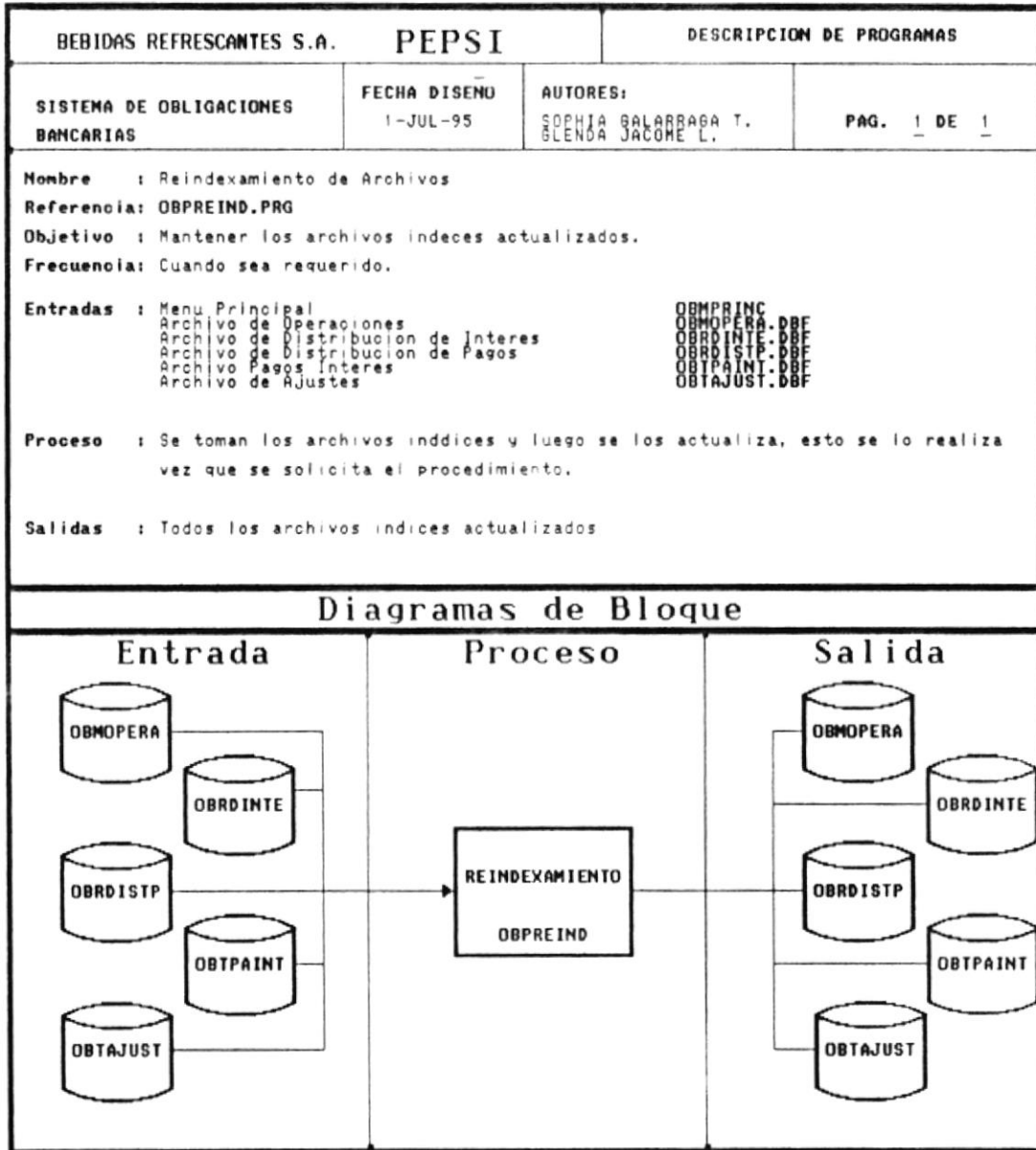

7.5.2 RESPALDO

BEBIDAS REFRESCANTES S.A. PEPSI		DESCRIPCION DE PROGRAMAS																															
SISTEMA DE OBLIGACIONES BANCARIAS	FECHA DISEÑO 1-JUL-95	AUTORES: SOPHIA GALARRAGA T. GLENDA JACOME L.	PAG. 1 DE 1																														
<p>Nombre : Respaldo de Archivos</p> <p>Referencia: OBPRESPA.PROG</p> <p>Objetivo : Permite realizar un respaldo de los archivos de bases de datos.</p> <p>Frecuencia: Cuando sea requerido.</p> <p>Entradas :</p> <table border="0"> <tr> <td>Menu Principal</td> <td>OBMPRINC</td> </tr> <tr> <td>Archivo de Operaciones</td> <td>OBMOPERA.DBF</td> </tr> <tr> <td>Archivo de Distribucion de Interes</td> <td>OBRDINTE.DBF</td> </tr> <tr> <td>Archivo de Distribucion de Pagos</td> <td>OBRDISTP.DBF</td> </tr> <tr> <td>Archivo de Cuentas Bancarias</td> <td>OBRBANCO.DBF</td> </tr> <tr> <td>Archivo de Datos Generales</td> <td>OBRGENER.DBF</td> </tr> <tr> <td>Archivo de Ajustes</td> <td>OBTAJUST.DBF</td> </tr> <tr> <td>Archivo Historico</td> <td>OBMHISTO.DBF</td> </tr> </table> <p>Proceso : Toma todas las bases de datos y realiza un respaldo de estos archivos en un drive de 3 1/2".</p> <p>Salidas :</p> <table border="0"> <tr> <td>Archivo de Operaciones</td> <td>OBMOPERA.DBF</td> </tr> <tr> <td>Archivo de Distribucion de Interes</td> <td>OBRDINTE.DBF</td> </tr> <tr> <td>Archivo de Distribucion de Pagos</td> <td>OBRDISTP.DBF</td> </tr> <tr> <td>Archivo de Cuentas Bancarias</td> <td>OBRBANCO.DBF</td> </tr> <tr> <td>Archivo de Datos Generales</td> <td>OBRGENER.DBF</td> </tr> <tr> <td>Archivo de Ajustes</td> <td>OBTAJUST.DBF</td> </tr> <tr> <td>Archivo Historico</td> <td>OBMHISTO.DBF</td> </tr> </table>				Menu Principal	OBMPRINC	Archivo de Operaciones	OBMOPERA.DBF	Archivo de Distribucion de Interes	OBRDINTE.DBF	Archivo de Distribucion de Pagos	OBRDISTP.DBF	Archivo de Cuentas Bancarias	OBRBANCO.DBF	Archivo de Datos Generales	OBRGENER.DBF	Archivo de Ajustes	OBTAJUST.DBF	Archivo Historico	OBMHISTO.DBF	Archivo de Operaciones	OBMOPERA.DBF	Archivo de Distribucion de Interes	OBRDINTE.DBF	Archivo de Distribucion de Pagos	OBRDISTP.DBF	Archivo de Cuentas Bancarias	OBRBANCO.DBF	Archivo de Datos Generales	OBRGENER.DBF	Archivo de Ajustes	OBTAJUST.DBF	Archivo Historico	OBMHISTO.DBF
Menu Principal	OBMPRINC																																
Archivo de Operaciones	OBMOPERA.DBF																																
Archivo de Distribucion de Interes	OBRDINTE.DBF																																
Archivo de Distribucion de Pagos	OBRDISTP.DBF																																
Archivo de Cuentas Bancarias	OBRBANCO.DBF																																
Archivo de Datos Generales	OBRGENER.DBF																																
Archivo de Ajustes	OBTAJUST.DBF																																
Archivo Historico	OBMHISTO.DBF																																
Archivo de Operaciones	OBMOPERA.DBF																																
Archivo de Distribucion de Interes	OBRDINTE.DBF																																
Archivo de Distribucion de Pagos	OBRDISTP.DBF																																
Archivo de Cuentas Bancarias	OBRBANCO.DBF																																
Archivo de Datos Generales	OBRGENER.DBF																																
Archivo de Ajustes	OBTAJUST.DBF																																
Archivo Historico	OBMHISTO.DBF																																

Diagramas de Bloque

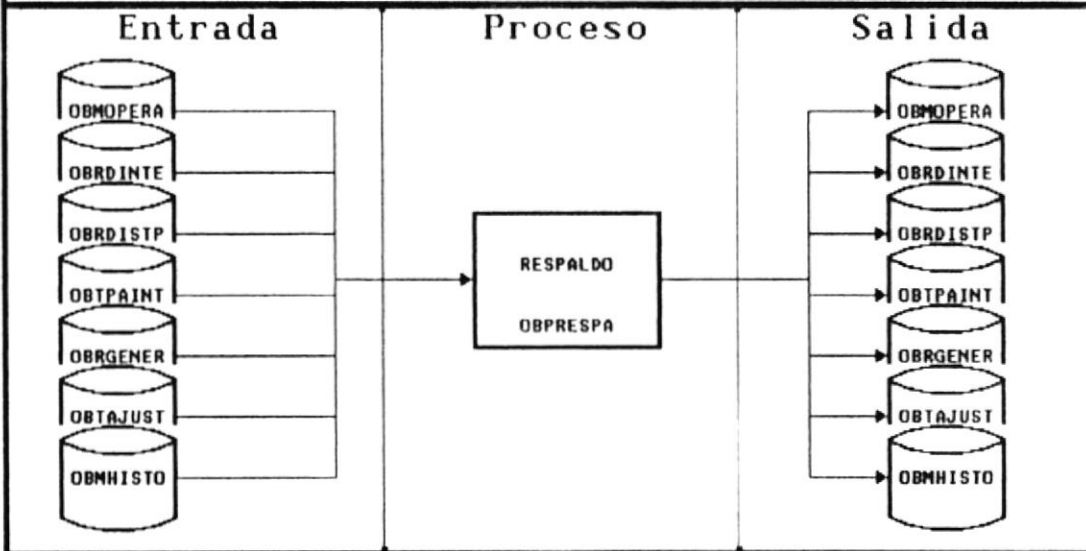

7.5.3 RESTAURACION

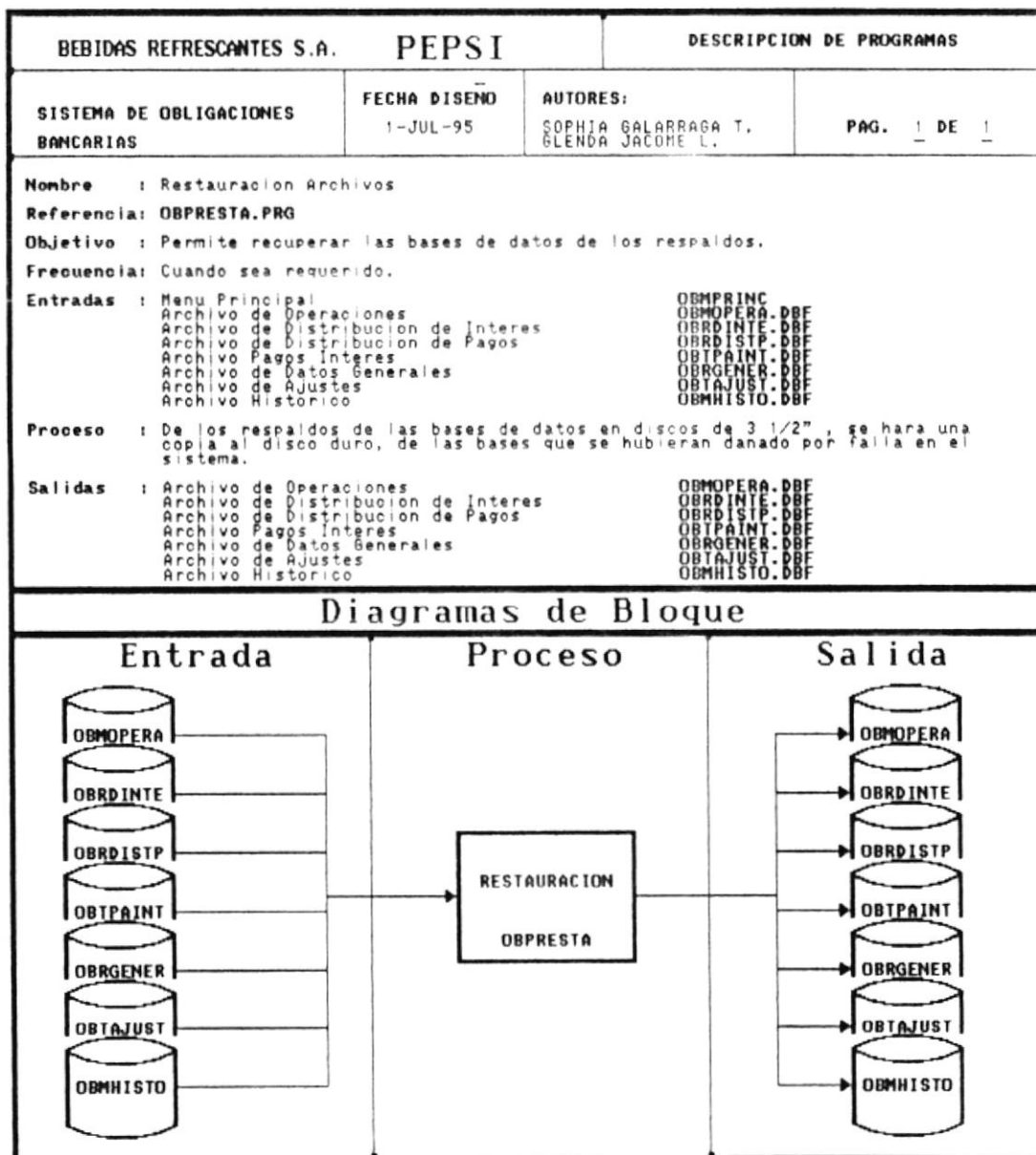

CAPITULO VIII

Seguridades del Sistema

8.1 SEGURIDADES DEL SISTEMA

8.1.1 VERIFICACIÓN DE DATOS DE ENTRADA

- Los programas harán la validación de los datos de entrada, dependiendo de las características del campo, verificando sintaxis y lógico.
- Los ítems a ingresar serán solicitados en forma descriptiva de tal manera que el digitador no tienda a confundirse al ingresar valores.

8.1.2 RESPALDO DE INFORMACIÓN

- Los datos generados por el Sistema de Obligaciones Bancarias son almacenados en el Disco Duro del Computador Central (Server), para luego ser respaldados en diskettes según la frecuencia definida de acuerdo a las necesidades de la empresa.

ARCHIVO	FRECUENCIA DE RESPALDO
Operaciones	Semanal
Pagos	Semanal
Ajustes	Mensual
Histórico	Mensual
Distribución Pagos	Semanal
Distribución Intereses	Semanal
Seguridad Operaciones	Semanal
Seguridad Pagos	Semanal

8.2 SEGURIDADES DEL SISTEMA

- **Seguridades de Equipo**

Cada estación de trabajo serán asignadas a las áreas correspondientes de la empresa. Las personas encargadas de dichas áreas serán las responsables de vigilar el buen funcionamiento del equipo y, en caso de alguna anomalía el respectivo aviso.

El acceso a las estaciones de trabajo para el uso del sistema, será permitido al personal autorizado.

- **Seguridades de Información**

La información generada y manejada por el Sistema de Obligaciones Bancarias, será accesible sólo a través de un password asignado a cada miembro en los departamentos.

- **Seguridades de Material**

Todos los documentos de soporte deben ser guardados en un lugar seco e inaccesible para personas no autorizadas.

Las personas encargadas de estos documentos serán responsables directamente de la pérdida de éstos materiales.

- **Seguridades de Áreas**

El acceso al área de Contabilidad General donde se almacenan los documentos fuentes y las unidades de respaldo, debe ser restringido a personal no autorizado.

8.3 ACUERDOS Y RESTRICCIONES

Usuarios del Sistemas

- El Dpto. Financiero, en el cual la persona responsable será el asistente Financiero, quien se encarga del ingreso de apertura de una obligación, registro de pagos y renovaciones de las Obligaciones Bancarias.
- El Dpto. de Contabilidad, en el cual la persona responsable será el Asistente Contable, quien se encarga de codificar las cuentas que intervengan en las operaciones bancarias registradas por el Dpto. Financiero para confirmación de datos.
- A las consultas y reportes del sistema tendrán acceso las personas autorizadas, esta autorización y acceso es controlado por el Dpto. de Sistemas.

Limitaciones del Sistema

- El sistema de Obligaciones Bancarias almacenará la información procesada en archivos que servirán para la interface, dicha interface (Obligaciones - Contabilidad) no está contemplada en el Desarrollo del Sistema de Obligaciones Bancarias.
- El Sistema de Obligaciones Bancarias se encargará del registro de pagos de las respectivas Operaciones Bancarias, pero no genera un diario contable, debido a que la empresa tiene implementado una interface Contabilidad - Tesorería quienes se encargan del registro contable de estos pagos.
- El Sistema de Obligaciones Bancarias tendrá un costo de \$ 800 dólares, pagaderos a PROTCOM (ESPOL) al finalizar el desarrollo e implementación del Sistema.
- El personal involucrado con el Sistema será entrenado por 5 días para el correcto manejo del sistema.

Limitaciones del Sistema

- El Sistema de Obligaciones Bancarias para integrarse con los sistemas existentes, consta de un archivo de interface igual al de Contabilidad en el cual se genera los asientos contables, pero el traspaso de estos registros al archivo de Contabilidad es un proceso que no se contempla en el desarrollo del sistema.

8.4 PRESUPUESTOS Y COSTOS

☞ Costo estimado del Sistema de Obligaciones Bancarias

Costo Inicial	Por Semana	Subtotal	Total
<ul style="list-style-type: none"> Fase de Estudio (1 semana) 2 Analistas /Programadores	\$ 180	\$ 180	\$ 180
<ul style="list-style-type: none"> Fase de Diseño (4 semanas) 2 Analistas /Programadores	54	216	216
<ul style="list-style-type: none"> Fase de Desarrollo (8 semanas) 2 Analistas /Programadores	40	320	320
<ul style="list-style-type: none"> Fase de Documentación (4 semanas) 2 Analistas /Programadores	21	84	84
Total del Presupuesto			\$ 800

8.5 PLAN DE IMPLEMENTACIÓN

PLAN DE PROYECTO Y REPORTE DE ESTADO													
TITULO: Obligaciones Bancarias	Símbolos de Estado de Proyecto					Analistas/Programadores							
	+ Satisfactorio o Critico * Precaución					Sophía Gálarraga T. Glenda Jácome L.							
	Símbolos de Planeación y Progreso					Fecha de Inicio	Fecha de Finalización						
	■ Progreso Planeado V Terminó Planeado ■ Progreso Actual ^ Terminó actual					13/Junio/95	17/Sept./95						
ACTIVIDAD	% Terminado	Sta-tus	PERIODO DE TERMINACIÓN (SEMANAS)										
			1	2	3	4	5	6 - 12		13	14		
FASE DE ESTUDIO	100	o	■										
FASE DE DISEÑO	100	o		■									
FASE DE DESARROLLO	0	o						V					
FASE DE IMPLEMENTACION	0	o									V		
FASE DE PRUEBA	0	o										V	

8.6 PLAN DE PRUEBA

Para la revisión y verificación del Sistema de Obligaciones Bancarias, se hará una revisión por parte de la Comisión Mixta, conformada por el Jefe de Sistemas Anl. Ricardo Vera y el representante de la ESPOL.

Los principales procesos que deben ser ejecutados son:

- Apertura de una Obligación Bancaria
- Registro de Pagos
- Control de pagos realizados por operación
- Proceso de Ajustes por Diferencia Cambiaria
- Proceso de Distribución de Intereses
- Reporte : Estado de Obligaciones Bancarias

Para evaluación de los resultados emitidos por el Sistema , se tomarán los siguientes datos de prueba:

- El control manual de obligaciones bancarias por parte del Departamento Contabilidad
- Los asientos, control de ajustes y distribución de interés por parte del Departamento de Contabilidad.

ANEXOS

1. MATRIZ DE REFERENCIAS CRUZADAS

ARCHIVO-PROGRAMAS

BEBIDAS REFRESCANTES S.A. PEPSI										
AUTORES : Sophia B. Galarraga Glenda P. Jacome		FECHA DE CREACION : 13-Jul-95			VERSION: 1					
		FECHA DE ACTUALIZACION : 13-Jul-95			PAGINA : 1 DE 1					
Matriz De Referencia Cruzadas										
ARCHIVO	OBMOPERA	OBRDISTP	OBRDINTE	OBTPAINT	OBTAJUST	OBRGENER	OBTS66PA	OBTS66GP	OBRDIARI	OBMHISTO
PROGRAMA										
OBMPRINC										
OBPAPOBL	X	X				X		X	X	X
OBPTAMOR										
OBPPAGOS	X	X		X		X	X			
OBPRENOV	X	X		X		X	X	X		
OBSDIAPE	X								X	
OBCOPEBA	X	X		X					X	
OBCPAOPE	X			X			X			
OBCRENOV	X			X						
OBCINTOP	X		X						X	
OBCDIFEC					X					
OBCDISIN			X							
OBCESTOB	X				X					
OBCRESGE	X									
OBCMOVBA	X			X						X

CONTINUACION: REFERENCIAS CRUZADAS DE ARCHIVO-PROGRAMAS

BEBIDAS REFRESCANTES S.A. PEPSI										
AUTORES : Sophia B. Galarraga Blenda P. Jacome		FECHA DE CREACION : 13-Jul-95			VERSION: 1					
		FECHA DE ACTUALIZACION : 13-Jul-95			PAGINA : 1 DE 1					
Matriz De Referencia Cruzadas										
ARCHIVO	OBMOPERA	OBRDISTP	OBRDINTE	OBTPAINT	OBTAJUST	OBRGENER	OBTSE6PA	OBTSE6OP	OBRDIARI	OBMHISTO
PROGRAMA										
OBPRECE	X		X	X	X	X				X
OBPAJMEN	X				X	X			X	X
OBPDINTE	X		X						X	
OBPESTOB	X	X		X	X					X
OBNFORPA						X				
OBNDOCUM						X				
OBNBANCA										
OBPREIND	X	X	X	X	X	X	X	X	X	X
OBPRESPL	X	X	X	X	X	X	X	X	X	X
OBPRESTA	X	X	X	X	X	X	X	X	X	X

2. INVENTARIO DE PROGRAMAS

BEBIDAS REFRESCANTES S.A.		SISTEMA DE OBLIGACIONES BANCARIAS	
AUTORES : Sophia Galarraga T. Glenda Jacome L.		FECHA DE DISEÑO : 16-JUN-95	VERSION: 2
		FECHA DE ACTUALIZACION : 09-OCT-95	PAGINA : 1 DE 3
Inventario de Programas			
Nº	NOMBRE	DESCRIPCION	MODULO
1	OMPRINC.PRG	Menu Principal	TODOS
2	OBPAPOBL.PRG	Apertura de una Obligacion Bancaria	PROCESOS DIARIOS
3	OBPTAMOR.PRG	Tabla de Amortizacion	PROCESOS DIARIOS
4	OBPPAGOS.PRG	Pagos/Abonos a una Operacion	PROCESOS DIARIOS
5	OBPRENOU.PRG	Renovacion de una Operacion	PROCESOS DIARIOS
6	OBCOPEBA.PRG	Consulta/Reporte de Operaciones Bancarias	CONSULTA/ REPORTE
7	OBCPAOPE.PRG	Consulta/Reporte de Pagos/Abonos de una Operacion	CONSULTA/ REPORTE
8	OBCRENOU.PRG	Consulta/Reporte de la Renovacion de una Operacion	CONSULTA/ REPORTE
9	OBCINTOP.PRG	Consulta/Reporte del Interes Distribuido de una Operacion	CONSULTA/ REPORTE
10	OBCDISIN.PRG	Consulta/Reporte de la Distribucion de Intereses	CONSULTA/ REPORTE
11	OBCDINTE.PRG	Consulta/Reporte del Diario de Intereses	CONSULTA/ REPORTE
12	OBCDIFEC.PRG	Consulta/Reporte de la Diferencia Bancaria	CONSULTA/ REPORTE
13	OBCDDIFE.PRG	Consulta/Reporte del Diario de Diferencia Cambiaria	CONSULTA/ REPORTE
14	OBCOBANC.PRG	Consulta/Reporte del Estado de Obligaciones Bancarias	CONSULTA/ REPORTE
15	OBCMOUBA.PRG	Consulta/Reporte de Movimientos Bancarios	CONSULTA/ REPORTE
16	OBCRESGE.PRG	Consulta/Reporte del Resumen General de Operaciones	CONSULTA/ REPORTE

CONTINUACION: INVENTARIO DE PROGRAMAS

BEBIDAS REFRESCANTES S.A.		SISTEMA DE OBLIGACIONES BANCARIAS	
AUTORES : Sophia Balarraga T. Blenda Jacome L.		FECHA DE DISEÑO : 16-JUN-95	VERSION: 2
		FECHA DE ACTUALIZACION : 09-OCT-95	PAGINA : 2 DE 3
Inventario de Programas			
Nº	NOMBRE	DESCRIPCION	MODULO
17	OBCONARC.PRG	Consulta/Reporte de Archivos Generales	CONSULTA/ REPORTE
18	OBPAJMEN.PRG	Diferencia Cambiaria	ACTIVIDADES MENSUALES
19	OBPDINTE.PRG	Distribucion de Intereses	ACTIVIDADES MENSUALES
20	OBPESTOB.PRG	Estado de Obligaciones Bancarias	ACTIVIDADES MENSUALES
21	OBPRECAL.PRG	Recalculo de la Tasa de Interes	ACTIVIDADES MENSUALES
22	OBMBANCA.PRG	Mantenimiento de las Cuentas Bancarias	MANTENIMIENTO
23	OBMFORPA.PRG	Mantenimiento de la Forma de Pago	MANTENIMIENTO
24	OBMDOCUM.PRG	Mantenimiento del Tipo de Documento	MANTENIMIENTO
25	OBPREIND.PRG	Reindexamiento de Bases	PROCESOS ESPECIALES
26	OBPRESTA.PRG	Restauracion de Bases	PROCESOS ESPECIALES
27	OBPRESPL.PRG	Respaldo de Bases	PROCESOS ESPECIALES
28	OBSAPOBL.PRG	Subrutina para la Distribucion de Pagos	
29	OBSFESTI.PRG	Subrutina de Control de Fechas Festivas	
30	OBSPARAM.PRG	Subrutina de Parametros para las Consultas	
31	OBSIMPRI.PRG	Subrutina para Impresion	
32	OBSBASES.PRG	Subrutina para Apertura de Bases	

CONTINUACION: INVENTARIO DE PROGRAMAS

BEBIDAS REFRESCANTES S.A.		SISTEMA DE OBLIGACIONES BANCARIAS	
AUTORES : Sophia Galarraga T. Blenda Jacome L.		FECHA DE DISEÑO : 16-JUN-95	VERSION: 2
		FECHA DE ACTUALIZACION : 09-OCT-95	PAGINA : 3 DE 3
Inventario de Programas			
Nº	NOMBRE	DESCRIPCION	MODULO
33	OBSCABEC.PRG	Subrutina para Cabeceras	
34	OBSTABES.PRG	Subrutina para Tabla especial de Banco	
35	OBSTAMOR.PRG	Subrutina para procesos en Apertura de Operaciones	
36	OBSARCHI.PRG	Subrutina para almacenar los procesos en Archivos	
37	OBSGENER.PRG	Subrutina para centrar titulos o mensajes	
38	OBSFECHA.PRG	Subrutina para calculo de Fechas	
39	OBSMODIF.PRG	Subrutina para modificacion de datos en la Apertura de una Operacion	
40	OBSDIAPE.PRG	Subrutina para la generacion de Asientos en el Diario de Apertura	
41	OBSREIND.PRG	Subrutina para la reindexacion de Archivos	