

ESCUELA SUPERIOR POLITÉCNICA DEL LITORAL



PROGRAMA DE TECNOLOGÍA EN COMPUTACIÓN

TESIS DE GRADO

**PREVIO A LA OBTENCIÓN DEL TÍTULO DE:
ANALISTA DE SOPORTE DE
MICROCOMPUTADORES**

**TEMA:
WEB SITE CARTORAMA C.A.**

MANUAL DE DISEÑO

**AUTORES:
OLGA MERY CASTILLO ULLÓN
RAMIRO FERNANDO MORALES ARMAS
BÉLGICA GRACIELA TORRES CAMBA**

**DIRECTOR:
ANL. MARJORIE ESPINOZA IZQUIERDO**

**AÑO:
2.001**

AGRADECIMIENTO.

Agradecemos a Dios por su infinito amor, por bendecirnos día a día por las enseñanzas e instrucción recibida, a nuestros padres por sus sabios consejos, a nuestra directora de tesis Anl. Marjorie Espinoza Izquierdo por su paciencia y apoyo en la culminación de nuestra carrera y a todos nuestros profesores que durante nuestra vida estudiantil aportaron con sus conocimientos.

DEDICATORIA.

Dedicamos el presente manual a Dios, por darnos desde arriba sus ricas bendiciones y sabiduría a lo largo de nuestra carrera; a nuestros padres por su apoyo incondicional, también a nuestros hermanos y demás familiares que nos brindaron su comprensión y estímulo día a día.

DECLARACIÓN EXPRESA.

La responsabilidad por los hechos, ideas y doctrinas expuestas en esta tesis de grado nos corresponden exclusivamente; y el patrimonio intelectual de la misma a PROTCOM (Programa de Tecnología en Computación) de la "ESCUELA SUPERIOR POLITÉCNICA DEL LITORAL". (Reglamento de Exámenes y Títulos Profesionales de la Espol)

Firma del Director de Tesis

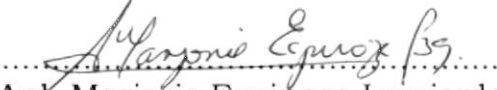
.....
Anl. Marjorie Espinoza Izquierdo

Firma de los Autores de Tesis

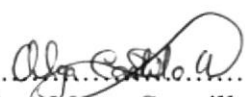
.....
Olga Mery Castillo Ullón

.....
Ramiro Fernando Morales Armas



.....
Bélgica Graciela Torres Camba

TABLA DE CONTENIDO

CAPÍTULO	PÁGINA
1. GENERALIDADES.....	1
1.1. ACERCA DE ESTE MANUAL.....	1
1.2. A QUIEN VA DIRIGIDO.....	2
2. INTRODUCCIÓN.....	1
2.1. OBJETIVOS GENERALES.....	2
3. AMBIENTE OPERACIONAL.....	1
4. ESTANDARIZACIONES.....	1
4.1. ESTANDARIZACIÓN DE DISEÑO DE WEB SITE.....	1
4.2. ESTANDARIZACIÓN DE PÁGINAS.....	2
4.3. ESTANDARIZACIÓN DE FORMATOS.....	3
4.4. ESTANDARIZACIÓN DE ELEMENTOS GRÁFICOS.....	5
5. DIAGRAMA JERÁRQUICO.....	1
5.1. DIAGRAMA JERÁRQUICO RESUMIDO DEL WEB SITE DE CARTORAMA	1
5.2. DIAGRAMA JERÁRQUICO DETALLADO DEL WEB SITE DE CARTORAMA (español).....	2
5.3. DIAGRAMA JERÁRQUICO DETALLADO DEL WEB SITE DE CARTORAMA (inglés).....	3
5.4. ESTRUCTURA DE DIRECTORIOS Y SUBDIRECTORIOS.....	4
6. DISEÑO DE ENTRADAS Y SALIDAS.....	1
6.1. DISEÑO DE PÁGINAS EN ESPAÑOL.....	1
6.1.1. PÁGINA DE BIENVENIDA.....	1
6.1.2. PÁGINA PRINCIPAL.....	3
6.1.3. NOSOTROS.....	5
6.1.3.1. MISIÓN Y VISIÓN.....	7
6.1.3.2. HISTORIA.....	9
6.1.3.3. CRECIMIENTO.....	11
6.1.4. CALIDAD.....	13
6.1.5. CATÁLOGO.....	15
6.1.6. PLANTA.....	18
6.1.7. PROYECTOS.....	20
6.1.7.1. ISO.....	22

6.1.7.2. BASC.....	24
6.1.7.3. MOLINO	26
6.1.8. SERVICIOS.....	28
6.1.8.1. CARTERA.....	30
6.1.8.2. STOCK.....	32
6.1.8.3. PEDIDOS.....	34
6.1.9. CONTACTOS.....	36
6.2. DISEÑO DE PÁGINAS EN INGLÉS.....	38
6.2.1. HOMEPAGE.	38
6.2.2. COMPANY.....	40
6.2.2.1. MISSION.....	42
6.2.2.2. HISTORY.....	44
6.2.2.3. GROWTH.....	46
6.2.3. QUALITY.....	48
6.2.4. PRODUCTS.....	50
6.2.5. PLANT.....	53
6.2.6. PROJECTS.....	55
6.2.6.1. ISO.....	57
6.2.6.2. BASC.....	59
6.2.6.3. MILL.....	61
6.2.7. CONTACT US.....	63
7. ACCESO A DATOS.....	1
7.1. ESTRUCTURA DE LAS BASES.	1
7.2. PROGRAMAS QUE PERMITEN CAPTURAR LOS DATOS.....	2
7.3. PRESENTACIÓN DE CAPTURA DE DATOS.	3
7.4. COMO SE REALIZA EL ACCESO A DATOS EN EL WEB SITE.....	4
7.5. PRESENTACIÓN DE DATOS EN EL WEB SITE.....	7

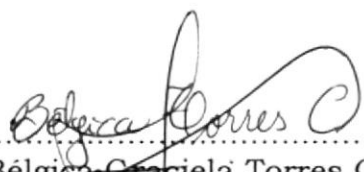
TABLA DE ANEXOS

ANEXO

PÁGINA

A. ANEXOS DE PROGRAMAS.....	1
A.1 Programa mouse.js.....	1
A.2. Programa mouse_p.js.....	2
A.3. Programa cartora.js.....	3
A.4. Programa clientes.cbl.....	4
A.5. Programas facturas.cbl.....	6
A.6. Programas artículos.cbl.....	10
B. ANEXOS DE CAPTURA DE DATOS.....	1
B.1. Captura de datos del archivo clientes.txt.....	1
B.2. Captura de datos del archivo facturas.txt.....	2
B.3. Captura de datos del archivo artículos.txt.....	3
C. ANEXOS DE PROGRAMAS PARA EL ACCESO DE DATOS.....	1
C.1. Programa acceso.asp.....	1
C.2. Programa estado.asp.....	3
C.3. Programa saldo.asp.....	4
C.4. Programa frmAdd.asp.....	5
C.5. Programa frmUpdate.....	8
C.6. Programa frmDelete.asp.....	11
C.7. Programa frm.Qryall.asp.....	13
C.8. Programa frmQuery.asp.....	15

ÍNDICE DE FIGURAS

CONTENIDO

PÁGINA

Capítulo 7

Figura 7.1. Modelo entidad-relación.....1

ÍNDICE DE TABLAS

CONTENIDO	PÁGINA
Capítulo 4	
Tabla 4.1 Estandarizaciones de web site.....	1
Tabla 4.2. Estilo para títulos.....	3
Tabla 4.3. Estilo para párrafos.....	3
Tabla 4.4. Estilo para listas.....	3
Tabla 4.5. Estilo para e-mail.....	4
Tabla 4.6. Otro estilo para e-mail.....	4
Capítulo 7	
Tabla 7.1. Reporte de estado de cuenta.....	7
Tabla 7.2. Reporte de saldos en bodega.....	7
Tabla 7.3. Reporte de pedidos.....	8



CAPÍTULO 1 GENERALIDADES

1. GENERALIDADES.

1.1. ACERCA DE ESTE MANUAL.

El presente manual es el resultado de investigaciones y aplicaciones dirigidas al desarrollo de un web site, con su respectivo análisis y diseño.

La herramienta utilizada en el diseño del web site es Dreamweaver versión 4.0, el cual nos brinda muchas facilidades para el desarrollo del web site.

El web site fue elaborado para una fácil navegación, permitiendo al navegante obtener la información de la empresa con accesos directos (links) a todas las páginas que componen el web site de **Cartorama C.A.**, evitando así perderse en la navegación. Además de los accesos el navegante podrá apreciar los gráficos tanto estáticos como animados que permiten mostrar los productos que ofrece **Cartorama C.A.** y hacen del web site un lugar atractivo y novedoso para el visitante.

Este web site realiza un acceso a datos, el mismo que permite a los usuarios autorizados ver información sobre cartera, stock y pedido de productos.

El contenido de este manual está dividido en siete capítulos que detallan lo siguiente: Generalidades, Introducción, Ambiente Operacional: Hardware, Software, Estandarizaciones, Diagrama Jerárquico, Diseño de Pantallas, Acceso a Datos y un Anexo de Programas.

1.2. A QUIEN VA DIRIGIDO.

El presente manual está dirigido a Cartorama C.A. y permitirá dar a conocer la elaboración de las páginas que forman su web site, el mismo que mostrará a sus navegadores, los productos y servicios que ofrece la empresa.

Este manual fue elaborado con el fin de ofrecer a los usuarios del mismo toda la información de los recursos utilizados en el diseño del web site y la tecnología aplicada.

Proporciona además información acerca de las imágenes, los botones, gifs y demás elementos que fueron empleados en el diseño del web site de Cartorama, los mismos que lo convierten en un web fácil de manejar y entretenido a la vez.



CAPÍTULO 2 INTRODUCCIÓN

2. INTRODUCCIÓN.

Los capítulos que a continuación se presentan, proporcionan a manera de detalle los procesos previos a la elaboración del web site de **Cartorama C.A.**

Cabe recalcar que el web site, fue desarrollado con diferentes herramientas: para la parte de diseño se utilizó Dreamweaver 4.0, para el acceso a los datos AcuCobol 5.0 y para la presentación de los mismos ASP con SQL Server 7.0 para crear la base de datos, utilizados como una interfaz entre los datos accesados y la presentación de los mismos en el web site.

2.1. OBJETIVOS GENERALES.

El objetivo de este manual es:

- ✓ Brindar una guía para estudiantes de educación media, universitarios y personas interesadas en el diseño y elaboración de páginas web.
- ✓ Realizar una explicación clara y veraz sobre el desarrollo del web site presentado.
- ✓ Proporcionar un manual de diseño que permita a sus lectores conocer la elaboración del web site de Cartorama C.A, así como las herramientas aplicadas.



CAPÍTULO 3

AMBIENTE OPERACIONAL

3. AMBIENTE OPERACIONAL.

Lo detallado a continuación es lo requerido tanto al nivel de hardware y software para la publicación del web site de **Cartorama C.A.**

- ◆ El web site (comprende las páginas, imágenes, fotos, etc.) será almacenado en el servidor de **Impsat**.
- ◆ El dominio o dirección que tendrá **Cartorama C.A.** para su publicación en Internet será www.cartorama.com.ec
- ◆ El equipo de comunicación será suministrado por la empresa que nos brinde el servicio de conexión a Internet.
- ◆ El enlace entre el servidor de **Cartorama C.A.** y la empresa proveedora de la conexión a Internet será vía radio a 64 Kbps.
- ◆ Debido a que la empresa no cuenta con una base de datos y la información se la almacena en archivos planos, se decidió diseñar una base de datos, la misma que permitirá realizar actualizaciones del web site todos los días con la finalidad de proporcionar día a día los estados de cuenta, stock y pedidos de sus productos.



CAPÍTULO 4

ESTANDARIZACIONES

4. ESTANDARIZACIONES.

4.1. ESTANDARIZACIÓN DE DISEÑO DE WEB SITE.

El diseño presentado en este manual, está realizado con nomenclaturas claras y sencillas, indicando así el contenido correspondiente tanto de los directorios del sitio como de los archivos adjuntos como se indica a continuación:

Nombre de la empresa: Cartorama C.A.

Actividad comercial: Elaboración de cartón corrugado.

Ej. de nombre de página:	Español	Contenido:	Es la página principal de la versión en español.
Ej. de nombre de botón:	Calidad	Contenido:	Con este botón se hace un enlace con la página del mismo nombre.
Ej. de nombre de imágenes: (Tipo flash)	Regresar	Contenido:	Imagen tipo swf (flash) que permite regresar a la página anterior.
Ej. de nombre de imágenes: (Tipo gif)	Cartorama_c_a	Contenido:	Imagen tipo gif que presenta parte del logo de Cartorama como imagen de cabecera de las páginas del web site.
Ej. de nombre de imágenes: (Tipo jpg)	Isowa1	Contenido:	Imagen tipo jpg correspondiente a una de las imprentas de la empresa.

Tabla 4.1. Estandarizaciones de diseño de web site.

4.2. ESTANDARIZACIÓN DE PÁGINAS.

El esquema de estandarización de páginas, se realizó con el empleo de frames o divisiones, las mismas que permiten ordenar las partes y a su vez ver la información que se presenta en cada página del web site.

El presente gráfico muestra el esquema empleado para el diseño de las páginas del web site de **Cartorama C.A.**

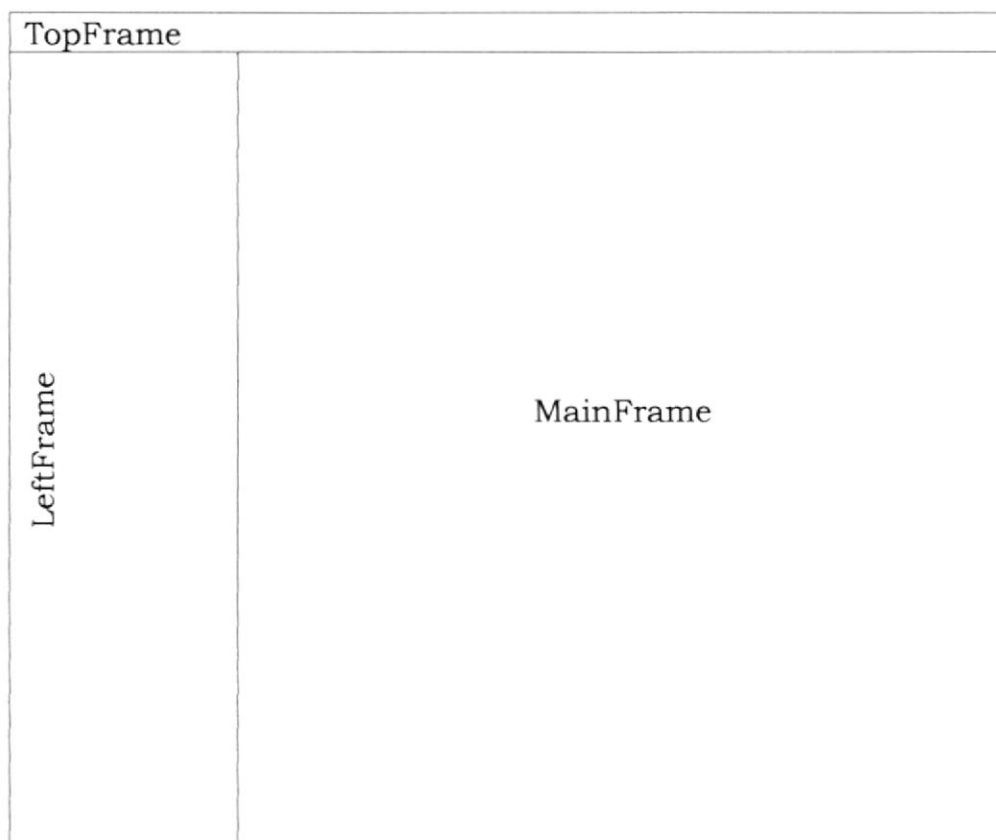

topFrame.- Este frame contiene el archivo **<Arriba.htm>** el mismo que presenta el logo de la compañía y el fondo empleado en topFrame y leftFrame obtenido con el archivo de imagen **Izquierda.jpg**

leftFrame.- En este frame encontramos el menú principal en español (o inglés) el mismo que nos permite acceder a las demás páginas del web site.

mainFrame.- Presenta la información correspondiente a la página que se esté visitando, así como fotos y accesos directos (**links**) a otras páginas si las requiere y su fondo un poco más claro que el de los topFrame y leftFrame, obtenido con el archivo **<fondo_bajo.jpg>**.

4.3. ESTANDARIZACIÓN DE FORMATOS.

Los formatos del web site de **Cartorama C.A.**, fueron estandarizados con la finalidad de proporcionar al texto del sitio un estilo uniforme tanto a los títulos como a los párrafos, etc.; esto gracias a la creación de un archivo denominado **Estilos.css**, donde se especifica lo siguiente:

Estilo para títulos: desde H1 hasta H3

Fuente	Book antigua, Times New Roman, Arial
Tamaño	-
Color	Maroon
Estilo	Bold

Tabla 4.2. Estilo para títulos.

Estilo para párrafos y notas al pie de fotos: P.minus

Fuente	Book antigua, Times New Roman, Arial
Tamaño	16 pixeles
Color	006633
Estilo	Bold

Tabla 4.3. Estilo para párrafos y notas al pie de fotos.

Estilo para listas, numeraciones o viñetas: lista

Estilo de imagen o viñeta	Square
Fuente	Book antigua, Times New Roman, Arial
Tamaño	16 pixeles
Estilo	Bold
Color	006633

Tabla 4.4. Estilo para listas, numeraciones o viñetas.

**Estilo para los e-mail de la página de contactos: link, visited
P.contac**

Fuente	Book antigua, Times New Roman, Arial
Tamaño	15 pixeles
Estilo	Bold

Tabla 4.5. Estilo para e-mail.

Estilo para los e-mail de la página de contactos: P.contac1

Fuente	Book antigua, Times New Roman, Arial
Tamaño	20 pixeles
Estilo	Bold
Color	Maroon

Tabla 4.6. Otro estilo para e-mail.

Adicional al archivo de estilos.css tenemos otro denominado **mouse.js**, el cual contiene un programa en javascript, el mismo que permite realizar la animación del mouse que se aprecia en la navegación de las páginas del web site a excepción de la página de bienvenida y las páginas principal en español y inglés donde no se lo aplica. (Ver anexo 4.1.)

Tenemos otro programa en javascript también denominado **mouse_p.js**, el mismo que es aplicado solamente en las páginas principal tanto en español como en inglés, para darle animación del mouse a dichas páginas. (Ver anexo 4.2.)

Para finalizar con los programas que permiten realizar animaciones en el web site, fue creado el programa **cartora.js** también en lenguaje javascript, el mismo que inserta el mensaje "Bienvenidos a Cartorama" en la parte de abajo del explorador. (Ver anexo 4.3.)



4.4. ESTANDARIZACIÓN DE ELEMENTOS GRÁFICOS.



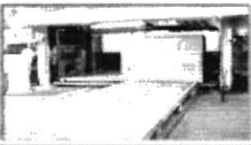

Los gráficos, botones y demás imágenes que serán apreciadas a lo largo de la navegación del web site de **Cartorama C.A.**, se dividen en: Imágenes extensión.gif, imágenes extensión.jpg, gif animados, animaciones en flash, y los botones extensión.swf (flash).

Estos tipos de gráficos son empleados en todo el contenido del web site con diferentes usos como se explica a continuación:



Fotos para la planta.- Las fotos que forman parte de lo que es la infraestructura o planta de Cartorama C.A. tienen formato extensión.jpg; las mismas que permiten al usuario conocer mejor la infraestructura con que cuenta la compañía, para la elaboración de sus productos de alta calidad, así como de su proceso.

Las fotos utilizadas para la infraestructura o planta se presentan a continuación:



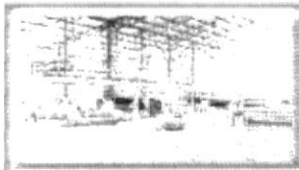

Nombre del archivo	Contenido del archivo	Descripción
Planta.jpg		Vista general del área de conversión de cajas.
Corrugadora2.jpg		Proceso de transformación de papel en láminas de cartón corrugado.
Corrugadora3.jpg		Vista general de la corrugadora.
Corrugadora4.jpg		Salida de las láminas corrugadas.
Planta10.jpg		Vista aérea de la planta.

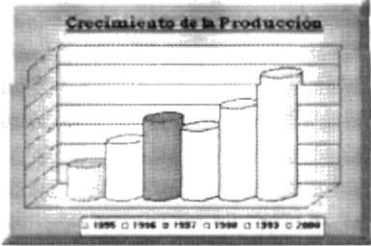

Nombre del archivo	Contenido del archivo	Descripción
Planta30.jpg		Foto de planta.
Isowa1.jpg		Proceso de impresión en la impresora Isowa1.
Isowa3.jpg		Puente doblador-cuadrador de imprenta Isowa3.
Simon2.jpg		Salida de la imprenta Simon2.
Terminado.jpg		Área de bodega de producto terminado.

Las fotos que se presentan en la parte de historia son:

Nombre del archivo	Contenido del archivo	Descripción
Const.jpg		Etapas de montaje de la planta.
Corrugadora1.jpg		Arranque del corrugador.
pallet.jpg		Primera láminas procesadas en imprenta.

Fotos y gráficos para las páginas de crecimiento, iso9001 base y molino:

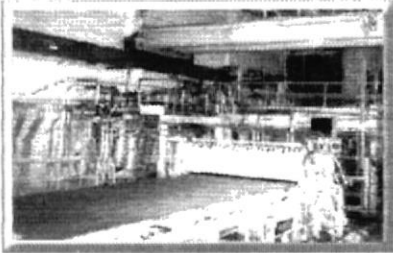
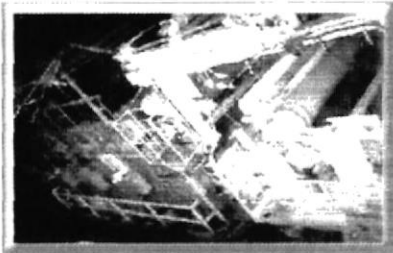
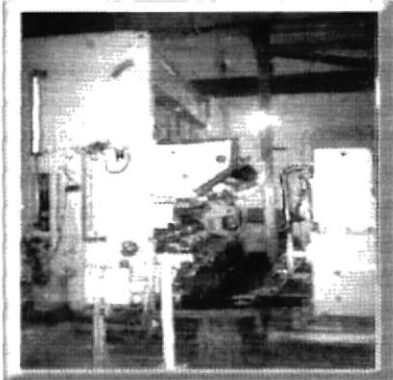

Nombre del archivo	Contenido del archivo	Descripción
grafico.jpg	 <p>A 3D bar chart titled "Crecimiento de la Producción" showing production levels for the years 1995, 1996, 1997, 1998, 1999, and 2000. The bars show a general upward trend in production over the period.</p>	Cuadro estadístico del crecimiento de la empresa en los últimos años.
prueba3.jpg	 <p>A black and white photograph of a person in a laboratory setting, wearing a lab coat and safety glasses, performing a physical test on a piece of equipment.</p>	Prueba física de laboratorio.
compresión3.jpg	 <p>A photograph of a testing machine, likely used for compression tests, with a control panel and a sample being tested.</p>	Prueba de resistencia a la compresión de la caja.
piramide_a.gif	 <p>A pyramid diagram representing the structure of the quality management system. The levels from top to bottom are: Manual de Calidad, Manual de Responsabilidades, Procedimientos Generales, Procedimientos Específicos, Instructivos de Trabajo, Documentos Externos, and Registros.</p>	Estructura documental del sistema de calidad.
basc.gif	 <p>The logo of BASC Ecuador, featuring a shield with the text "BASC ECUADOR" at the top and "CONTROL Y CANCELACIÓN" at the bottom. The shield is surrounded by a decorative border.</p>	Escudo de Basc(coalición empresarial anti-contrabando.)

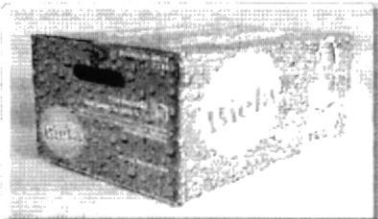
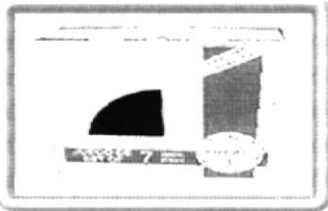
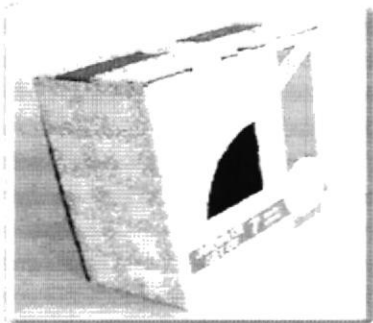

Nombre del archivo	Contenido del archivo	Descripción
molino3.jpg		Mesa de formación o fourdrinier.
molino1.jpg		Sección prensas y entradas a secadores.
molino2.jpg		Bobinadora.
molino4.jpg		Vista del área de construcción del molino de papel.

Fotos para el catálogo.- Las fotos tomadas para la página de catálogo están en formato jpg y permiten mostrar al usuario o navegante del web site los productos que elabora Cartorama C.A.

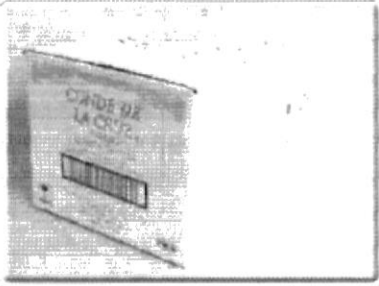

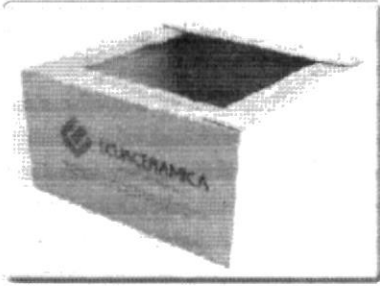

Las fotos que se presentarán en la página de catálogos son:



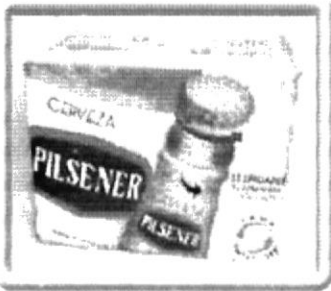

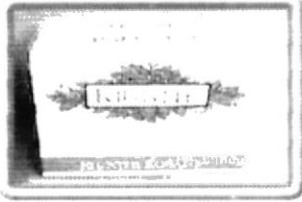
Nombre del archivo	Contenido del archivo	Descripción
biela.jpg		Foto de la caja del producto biela.
biela_1.jpg		Foto que aparece al dar click en biela.jpg
ceramica.jpg		Foto de la caja del producto cerámica andina.
ceramica_1.jpg		Foto que aparece al dar click en ceramica.jpg

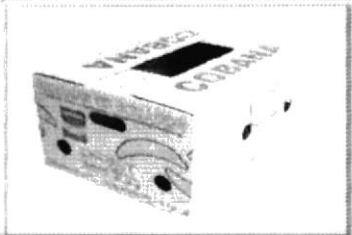

Nombre del archivo	Contenido del archivo	Descripción
conde_cruz.jpg		Foto de la caja del producto conde de la cruz.
conde_cruz_1.jpg		Foto que aparece al dar click en conde_cruz.jpg
crystal.jpg		Foto de la caja del producto cristal limón.
crystal_1.jpg		Foto que aparece al dar click en crystal.jpg

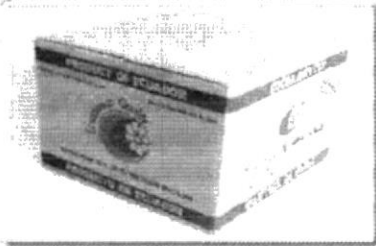



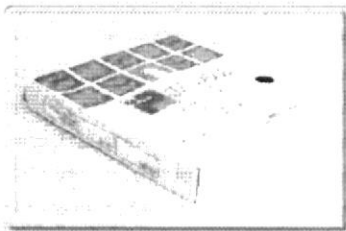
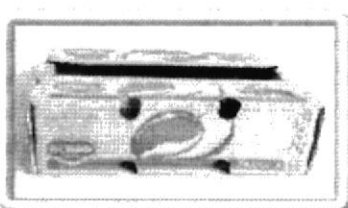
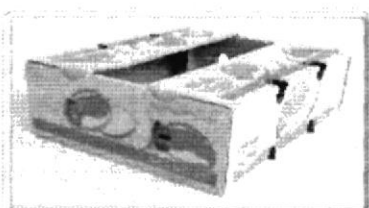

Nombre del archivo	Contenido del archivo	Descripción
ecuaceramica.jpg		Foto de la caja del producto ecuaceramica.
ecuaceramica_1.jpg		Foto que aparece al dar click en ecuaceramica.jpg
goldfinger.jpg		Foto de la caja del producto goldfinger.
goldfinger_1.jpg		Foto que aparece al dar click en goldfinger.jpg

Nombre del archivo	Contenido del archivo	Descripción
lechera. Jpg		Foto de la caja del producto la lechera.
lechera_1. Jpg		Foto que aparece al dar click en lechera.jpg
pilsener.jpg		Foto de la caja del producto pilsener.
pilsener_1.jpg		Foto que aparece al dar click en pilsener_1.jpg

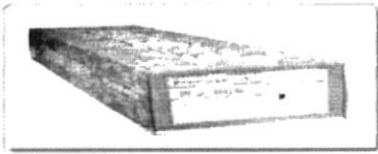
Nombre del archivo	Contenido del archivo	Descripción
ruiniti.jpg		Foto de la caja del producto ruinite.
ruiniti_1.jpg		Foto que aparece al dar click en ruiniti.jpg
club.jpg		Foto de la caja del producto club premium.
club_1.jpg		Foto que aparece al dar click en club.jpg
cobana.jpg		Foto de la caja del producto cobana.jpg
cobana_1.jpg		Foto que aparece al dar click en cobana.jpg



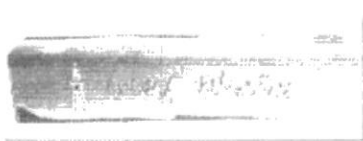



Nombre del archivo	Contenido del archivo	Descripción
cocoa.jpg		Foto de la caja del producto ecuacocoa.
cocoa_1.jpg		Foto que aparece al dar click en cocoa.jpg
delmonte.jpg		Foto de la caja del producto del monte.
delmonte_1.jpg		Foto que aparece al dar click en delmonte.jpg
cobana.jpg		Foto de la caja del producto excelban.
excelban_1.jpg		Foto que aparece al dar click en excelban.jpg

Nombre del archivo	Contenido del archivo	Descripción
italpisos.jpg		Foto de la caja del producto italpisos.
italpisos_1.jpg		Foto que aparece al dar click en italpisos.jpg
mango.jpg		Foto de la caja del producto mango del monte.
mango_1.jpg		Foto que aparece al dar click en mango.jpg
quirola.jpg		Foto de la caja del producto premium bananas de quirola.
quirola_1.jpg		Foto que aparece al dar click en quirola.jpg

Nombre del archivo	Contenido del archivo	Descripción
greenrose.jpg		Foto de la caja del producto greenrose.
greenrose_1.jpg		Foto que aparece al dar click en greenrose.jpg
jardines.jpg		Foto de la caja del producto jardines de Cayambe.
jardines_1.jpg		Foto que aparece al dar click en jardines.jpg
ivory.jpg		Foto de la caja del producto ivory flowers.
ivory_1.jpg		Foto que aparece al dar click en ivory.jpg
flores.jpg		Foto de la caja de flores thought & feelings.
flores_1.jpg		Foto que aparece al dar click en flores.jpg

Botones.- Los botones permiten el acceso directo o links a otras páginas del web site de Cartorama S.A, los mismos que guardan relación con lo que es la compañía en su diseño y presentación. Los botones fueron diseñados en flash y su extensión es swf.





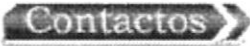

Los botones tienen el mismo formato pero en dos versiones, español e inglés, a continuación los botones en para el web site en español:

Nombre del archivo	Contenido del archivo	Descripción
principal.swf		Con este botón se accesa a la página Principal.
nosotros.swf		Con este botón se accesa a la página Nosotros.
calidad.swf		Con este botón se accesa a la página Calidad.
catálogos.swf		Con este botón se accesa a la página de catálogos.
planta.swf		Con este botón se accesa a la página de planta.
proyectos.swf		Con este botón se accesa a la página de proyectos.
servicios.swf		Con este botón se accesa a la página de servicios.

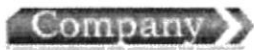
Nombre del archivo	Contenido del archivo	Descripción
contactos.swf		Con este botón se accesa a la página de contactos.
misión.swf	Misión y Visión	Botón que permite acceder a misión-visión.
historia.swf	Historia	Botón que permite acceder a historia.
crecimiento.swf	Crecimiento	Botón que permite acceder a crecimiento.
Iso.swf	ISO 9001	Botón que permite acceder a iso9001.
Basc.swf	Basc	Botón que permite acceder a basc.
Molino.swf	Molino de Papel	Botón que permite acceder a molino.

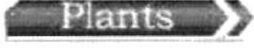
Los botones para el web site en inglés:



Nombre del archivo	Contenido del archivo	Descripción
Homepage.swf		Con este botón se accesa a la página Principal en inglés.

Nombre del archivo	del Contenido del archivo	Descripción
Company.swf		Con este botón se accesa a la página Nosotros en inglés.
Quality.swf		Con este botón se accesa a la página Calidad en inglés.
Products.swf		Con este botón se accesa a la página de catálogos en inglés.
Plants.swf		Con este botón se accesa a la página de planta en inglés.
Projects.swf		Con este botón se accesa a la página de proyectos en inglés.
Services.swf		Con este botón se accesa a la página de servicios en inglés.
Contact_us.swf		Con este botón se accesa a la página de contactos en inglés.

Nombre del archivo	Contenido del archivo	Descripción
mision_e.swf	Mission	Botón que permite acceder a misión-visión en inglés.
Historia_e.swf	History	Botón que permite acceder a history.
Crecimiento_e.swf	Growth	Botón que permite acceder a growth
iso.swf	ISO 9001	Botón que permite acceder a iso9001.
basc.swf	Basc	Botón que permite acceder a basc.
molino_e.swf	Paper Mill	Botón que permite acceder a molino en inglés.



Las animaciones en flash.- Estas animaciones son elaboradas para que el usuario o navegante, visite un web site agradable, ilustrativo, interesante y novedoso.





Las animaciones utilizadas en el web site son:

Nombre del archivo	Contenido del archivo	Descripción
Welcome.swf	welcome..	Flash que se da la bienvenida al navegante en el inicio del web site.
Cartorama_c_a.swf	cartorama	Flash que también aparece en la página de bienvenida.
english.swf		Flash que permite acceder al web site versión inglés.
español.swf		Flash que permite acceder al web site versión español.

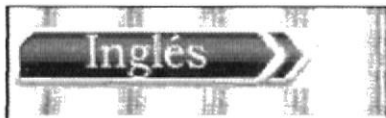
Archivos gráficos adicionales.- Las imágenes que se presentan a continuación corresponden a la presentación en si de la página como son: los fondos utilizados, el logo de Cartorama C.A y cualquier tipo de imagen no presentada anteriormente.

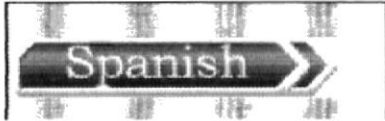
Nombre del archivo	Contenido del archivo	Descripción
esq_izq.gif		Imagen utilizada como borde izquierdo para el fondo del web site.

Nombre del archivo	Contenido del archivo	Descripción
fondo_bajo.swf		Es el fondo que se aprecia en todo el web site.
izquierda.jpg		Imagen utilizada como fondo izquierdo y superior del web site.
parentesis.gif		Este paréntesis es utilizado en el gráfico de la estructura documental del sistema de calidad (piramide_a.gif).
baner_e.gif	Contactenos	Imagen a manera de baner de la página de contactos versión español.
baner_i.gif	Contact us	Imagen a manera de baner de la página de contactos versión inglés.
ingles.gif		Este gif es utilizado en todas las páginas del web site en español para acceder al web site en inglés.

Nombre del archivo	Contenido del archivo	Descripción
espanol.gif		Este gif es utilizado en todas las páginas del web site en inglés para acceder al web site en español.
regresar.swf		Botón que permite regresar a la vista anterior.
trail3.gif		Imagen que es utilizada por el programa en javascript mouse.js para obtener el movimiento del mouse.
cartorama_c_a.gif		Esta imagen aparece en el lado superior web site y es parte del logo del mismo.
esq_der.gif		Imagen utilizada como borde derecho para el fondo del web site.



CAPÍTULO 5

DIAGRAMA JERÁRQUICO

5. DIAGRAMA JERÁRQUICO.

5.1. DIAGRAMA JERÁRQUICO RESUMIDO DEL WEB SITE DE CARTORAMA.



5.3. DIAGRAMA JERÁRQUICO DETALLADO DEL WEB SITE DE CARTORAMA (inglés).

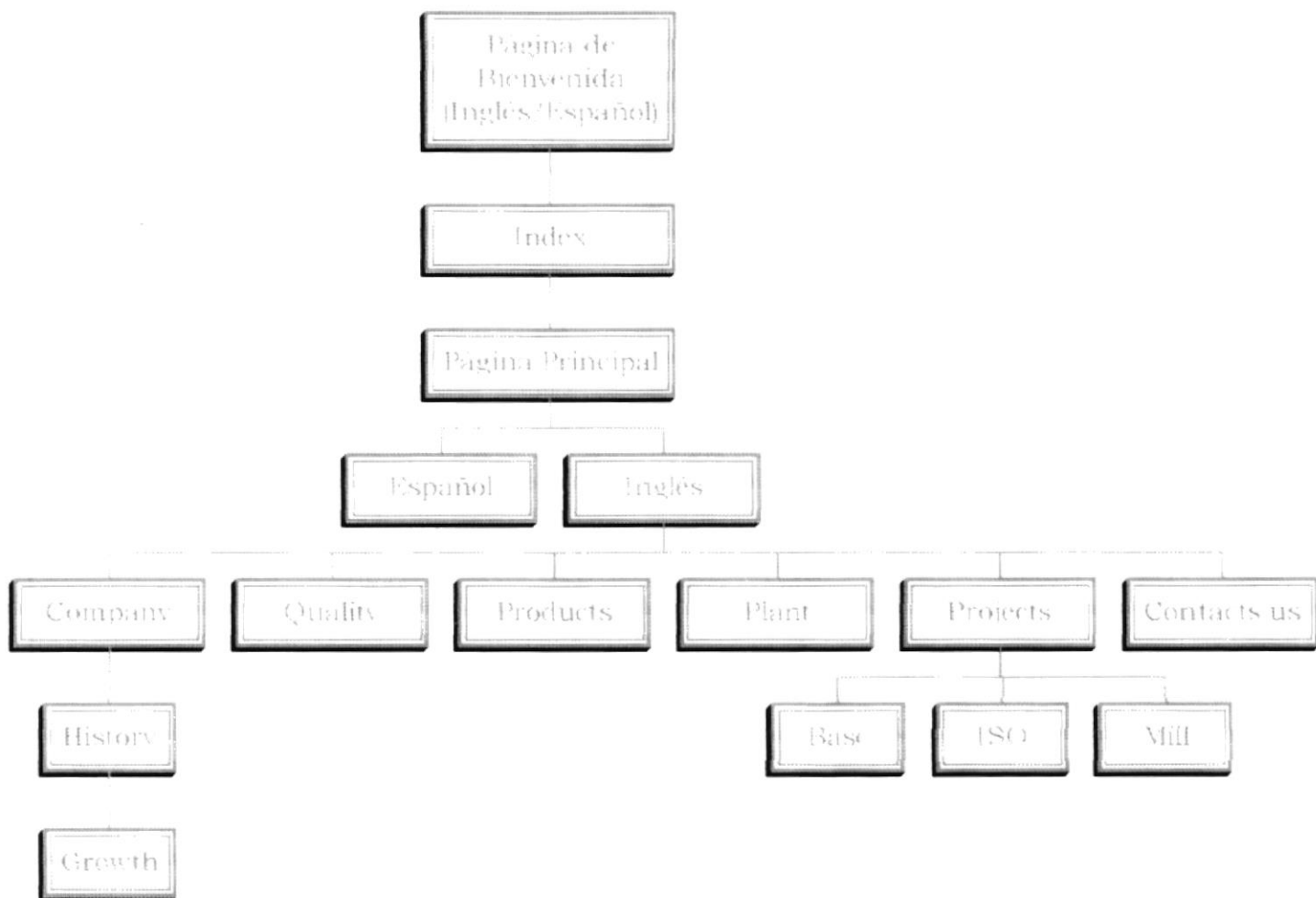

5.4. ESTRUCTURA DE DIRECTORIOS Y SUBDIRECTORIOS.

La estructura del web site de Cartorama C.A. se compone de los siguientes directorios:

Nombre del Directorio Principal:

Cartorama

Nombre de los Subdirectorios:Calidad

Quality
Contactos
Contact_us
Flashes
Nosotros
Company
Imágenes
Planta
Plant
Proyectos
Projects
Servicios

Como archivos adicionales tenemos:

Index.html
Estilos.css
Mouse.js
• Archivos de botones .swf
• Y otros archivos .htm

Estructura del web site de Cartorama C.A.



CONTENIDO DE DIRECTORIOS:

Calidad.- El directorio calidad contiene los siguientes archivos extensión htm: calidad, sub_calidad y top_calidad donde;

- ◆ Calidad: Contiene el texto, fotos, fondo, así como las esquinas superiores que se aprecian en la opción de calidad versión español del web site.
- ◆ Sub_calidad: Contiene solo el texto, fotos y el fondo que se aprecian en la opción de calidad versión español del web site.
- ◆ Top_calidad: Contiene los bordes superiores, el título de la página y el fondo de la misma en su versión español.

Quality.- El directorio quality es la versión en inglés del directorio calidad; contiene los archivos de igual utilidad que el directorio calidad, pero con su versión en inglés, sus archivos en extensión htm son: calidad_e, sub_calidad_e y top_calidad_e

Contactos.- El directorio contactos contiene los siguientes archivos extensión htm: contac__, contactos, left_contactos, sub_contatos, top_contactos; además del archivo en javascript cuyo nombre es mouse y la imagen trail3.gif, utilizados en la versión en español del web site.

- ◆ Contac__: Contiene la lista de funcionarios, vendedores de Cartorama C.A. con sus respectivas direcciones de correo electrónico, así como una opción para el envío de mensajes.
- ◆ Contactos: Tiene el mismo contenido de contac__, pero se adiciona el fondo de la página, las esquinas superiores izquierda y derecha al igual que la bandera de Ecuador y el efecto de movimiento del mouse con el logo de Cartorama C.A.
- ◆ Lef_contactos: Contiene el fondo de la página de contactos, la opción de envío de mensajes y la lista de vendedores.
- ◆ Sub_contactos: Contiene el fondo de la página, la lista de algunos funcionarios de la empresa con sus respectivas casillas de correo y números telefónicos, así como el efecto de movimiento del mouse.
- ◆ Mouse: Es un archivo que contiene el javascript que realiza el efecto del movimiento del mouse.
- ◆ Trail3: Es una imagen utilizada por el archivo en javascript mouse, con el logo de la empresa para lograr el efecto de movimiento.

Contact_us.- El directorio contact_us es la versión en inglés del directorio contactos; contiene los archivos de igual utilidad que el directorio calidad, pero con su versión en inglés, sus archivos en extensión htm son: contac_, contactos_e, left_contactos_e, sub_contactos_e y top_contactos_e.

Flashes.- El directorio flashes contiene la animación en flash utilizada para la bienvenida al web site de Cartorama C.A. el nombre del archivo es welcome.swf.

Nosotros.- El directorio nosotros contiene los siguientes archivos en extensión htm: crecimiento, historia, nosotros, sub_nosotros y top_nosotros, así como los archivos extensión swf (flash): crecimiento, historia, misión y regresar.

- ◆ Crecimiento: Contiene el fondo de la página, el texto de la misma, un gráfico estadístico y el botón tipo flash regresar, el mismo que permite volver a la página anterior.
- ◆ Historia: Contiene el fondo de la página, el texto de la misma, fotos y el flash regresar, el mismo que permite volver a la página anterior.
- ◆ Nosotros: Contiene el fondo de la página, el texto de la misma, los bordes superiores izquierdo y derecho, los botones tipo flash: misión y visión, historia y crecimiento.
- ◆ Crecimiento: Botón tipo flash, utilizado como acceso directo para ir a la página de crecimiento.
- ◆ Historia: Botón tipo flash, utilizado como acceso directo para ir a la página de historia.
- ◆ Misión: Botón tipo flash, utilizado como acceso directo para ir a la página de misión y visión.
- ◆ Regresar: Botón tipo flash, utilizado como link para regresar a la página anterior.

Company.- El directorio company es la versión en inglés del directorio nosotros; contiene los archivos de igual utilidad que el directorio nosotros, pero en su versión en inglés, sus archivos en extensión htm son: crecimiento_e, historia_e, nosotros_e, sub_nosotros_e, top_nosotros_e; y los archivos tipo flash crecimiento_e, historia_e, misión_e y regresar_e.

Imágenes.- El directorio imágenes contiene las fotos e imágenes que se utilizarán en el web site de Cartorama C.A.

Planta- El directorio planta contiene los siguientes archivos en extensión htm: planta, sub_planta y top_planta.

- ◆ Planta: Contiene el fondo de la página, el texto de la misma, los bordes superiores derecho e izquierdo y las fotos que se aprecian en la página de planta.
- ◆ Sub_planta: Contiene el fondo de la página, el texto de la misma, y las fotos que se aprecian en la página de planta.
- ◆ Top_planta: Contiene el fondo de la página, el título de la misma, y los bordes superiores derecho e izquierdo de la página de planta.

Plant.- El directorio plant es la versión en inglés del directorio planta; contiene los archivos de igual utilidad que el directorio planta, pero en su versión en inglés, sus archivos en extensión htm son: planta_e, sub_planta_e y top_planta_e.

Proyectos.- El directorio proyectos contiene los siguientes archivos en extensión htm: basc, iso, molino, proyectos, sub_proyectos y top_proyectos, así como los archivos extensión swf (flash): basc, iso, molino y regresar.

- ◆ Basc: Contiene el fondo de la página, el texto de la misma, una imagen que es el logo de Basc y el botón tipo flash regresar, el mismo que permite volver a la página anterior.
- ◆ Iso: Contiene el fondo de la página, el texto de la misma, un gráfico con la estructura documental del sistema de calidad y el botón tipo flash regresar, el mismo que permite volver a la página anterior.
- ◆ Molino: Contiene el fondo de la página, el texto de la misma, fotos de molino y el botón tipo flash regresar, el mismo que permite volver a la página anterior.
- ◆ Proyectos: Contiene el fondo de la página, el texto de la misma, los botones tipo flash: iso, basc y molino los cuales son accesos directos para ingresar a las páginas correspondientes, así como los bordes superiores izquierdo y derecho.

Sub_proyectos: Contiene el fondo de la página y el texto de la misma.

- ◆ Basc: Botón tipo flash, utilizado como acceso directo para ir a la página de basc.
- ◆ Top_proyectos: Contiene el fondo de la página, los bordes superiores derecho e izquierdo y los botones tipo flash: iso, basc y molino.
- ◆ Iso: Botón tipo flash, utilizado como acceso directo para ir a la página de iso9001.
- ◆ Molino: Botón tipo flash, utilizado como acceso directo para ir a la página de molino.

Projects.- El directorio projects es la versión en inglés del directorio proyectos; contiene los archivos de igual utilidad que el directorio proyectos, pero en su versión en inglés, sus archivos en extensión htm son: basc_e, iso_e, molino_e, proyectos_e, sub_proyectos_e, top_proyectos_e, y los archivos extensión swf (flash): basc_e, iso_e, molino_e y regresar_e.

Servicios.- El directorio servicios contiene los siguientes archivos en extensión htm: servicios, sub_servicios, top_servicios. Esta opción del web site solo se encuentra en la versión en español del mismo.

- ◆ Servicios: Contiene el fondo de la página, las opciones de ingreso de login y password y los bordes superiores izquierdo y derecho.
- ◆ Sub_servicios: Contiene el fondo de la página y las opciones de ingreso de login y password.

Top_servicios: Contiene el fondo de la página y los bordes superiores izquierdo y derecho.



CAPÍTULO 6

DISEÑO DE ENTRADAS Y SALIDAS

6. DISEÑO DE ENTRADAS Y SALIDAS.

6.1. DISEÑO DE PÁGINAS EN ESPAÑOL.

El diseño de las páginas del web site de Cartorama C.A, se llevó a cabo considerando la información proporcionada por la empresa, la actividad que desempeña la misma, así como su infraestructura y producción; teniendo como ejemplo que el fondo empleado en las páginas del web site es un corrugado, representativo de la producción de Cartorama.

6.1.1. PÁGINA DE BIENVENIDA.

DISEÑO DE PANTALLA.

DISEÑO DE PANTALLA.		
WEB SITE DE: CARTORAMA C.A.	Autores: Olga Mery Castillo Ullón Fernando Ramiro Morales Armas Bélgica Graciela Torres Camba	Descripción: Página de Bienvenida
Nombre del archivo: Index.HTM	Ubicación: Cartorama\Index.HTM	Versión: 1.0

Descripción: La página de bienvenida del web site contiene dos botones: español e inglés, cada uno de los cuales permite el acceso al web site en la versión respectiva.

LISTA DE ELEMENTOS.

WEB SITE DE: CARTORAMA C.A.	Autores: Olga Mery Castillo Ullón Fernando Ramiro Morales Armas Bélgica Graciela Torres Camba	Descripción: Página de Bienvenida
Nombre del archivo: Index.htm	Ubicación: Cartorama\Index.htm	Versión: 1.0

Nombre:	Tipo:	Descripción:
Welcome	Flash	Flash de bienvenida.
cartorama_c_a	Flash	Flash que se aprecia también en la página de bienvenida.
español	Flash	Botón que permite el ingreso a la versión en español del web site.
inglés	Flash	Botón que permite el ingreso a la versión en inglés del web site.

6.1.2. PÁGINA PRINCIPAL.

DISEÑO DE PANTALLA.

WEB SITE DE: CARTORAMA C.A.	Autores: Olga Mery Castillo Ullón Fernando Ramiro Morales Armas Bélgica Graciela Torres Camba	Descripción: Página Principal
Nombre del archivo: Principal.htm	Ubicación: ..\Cartorama\	Versión: 1.0

Descripción: La página principal del web site de Cartorama C.A, invita a los usuarios del mismo a conocer un poco más la empresa.

LISTA DE ELEMENTOS.

WEB SITE DE: CARTORAMA C.A.	Autores: Olga Mery Castillo Ullón Fernando Ramiro Morales Armas Bélgica Graciela Torres Camba	Descripción: Página...
Nombre del archivo: Principal.HTM	Ubicación: Cartorama\Espanol.htm	Versión: 1.0

Nombre:	Tipo:	Descripción:
Izquierda	jpg	Es el fondo del lado izquierdo y superior de la página.
Cartorama_c_a	gif	Contiene una parte del logo de la empresa.
Logo_c	gif	Contiene una parte del logo de la empresa.
Fondo_bajo	jpg	Es la parte del fondo del main principal.
Esq_der	gif	Es la esquina derecha del marco de la página.
Esq_izq	gif	Es la esquina izquierda del marco de la página.
Inglés	gif	Con este botón se accesa al web site versión inglés.
Principal	Swf	Con este botón se accesa a la página Nosotros.
Nosotros	Swf	Con este botón se accesa a la página Nosotros.
Calidad	Swf	Con este botón se accesa a la página Calidad.
Catálogos	Swf	Con este botón se accesa a la página Catálogos.
Planta	Swf	Con este botón se accesa a la página Planta.
Proyectos	Swf	Con este botón se accesa a la página Proyectos.
Servicios	Swf	Con este botón se accesa a la página Servicios.
Contactos	Swf	Con este botón se accesa a la página Contactos.
Planta	jpg	Vista aérea de la planta.

6.1.3. NOSOTROS.

DISEÑO DE PANTALLA.

WEB SITE DE: CARTORAMA C.A.	Autores: Olga Mery Castillo Ullón Fernando Ramiro Morales Armas Bélgica Graciela Torres Camba	Descripción: Página Nosotros
Nombre del archivo: Nosotros.htm	Ubicación: Cartorama\Nosotros\	Versión: 1.0

Descripción: En esta página se presentan tres opciones para navegar en las páginas: misión y visión, historia y crecimiento.

LISTA DE ELEMENTOS.

WEB SITE DE: CARTORAMA C.A.	Autores: Olga Mery Castillo Ullón Fernando Ramiro Morales Armas Bélgica Graciela Torres Camba	Descripción: Página de Nosotros
Nombre del archivo: Nosotros.htm	Ubicación: Cartorama\Nosotros\	Versión: 1.0

Nombre:	Tipo:	Descripción:
Izquierda	jpg	Es el fondo del lado izquierdo y superior de la página.
Cartorama_c_a	gif	Contiene una parte del logo de la empresa.
Logo_c	gif	Contiene una parte del logo de la empresa.
Fondo_bajo	jpg	Es la parte del fondo del main principal.
Esq_der	gif	Es la esquina derecha del marco de la página.
Esq_izq	gif	Es la esquina izquierda del marco de la página.
Inglés	gif	Con este botón se accesa al web site versión inglés.
Principal	Swf	Con este botón se accesa a la página Nosotros.
Nosotros	Swf	Con este botón se accesa a la página Nosotros.
Calidad	Swf	Con este botón se accesa a la página Calidad.
Catálogos	Swf	Con este botón se accesa a la página Catálogos.
Planta	Swf	Con este botón se accesa a la página Planta.
Proyectos	Swf	Con este botón se accesa a la página Proyectos.
Servicios	Swf	Con este botón se accesa a la página Servicios.
Contactos	Swf	Con este botón se accesa a la página Contactos.
Misión	Swf	Con este botón se accesa a la página Misión y Visión.
Historia	Swf	Con este botón se accesa a la página Historia.
Crecimiento	Swf	Con este botón se accesa a la página Crecimiento.

6.1.3.1. MISIÓN Y VISIÓN.

DISEÑO DE PANTALLA.

WEB SITE DE: CARTORAMA C.A.	Autores: Olga Mery Castillo Ullón Fernando Ramiro Morales Armas Bélgica Graciela Torres Camba	Descripción: Página Misión y Visión
Nombre del archivo: Nosotros.htm	Ubicación: Cartorama\Nosotros\	Versión: 1.0

The screenshot shows the 'Misión y Visión' page of the Cartorama C.A. website. On the left is a vertical navigation menu with buttons for 'Principal', 'Nosotros', 'Calidad', 'Catálogo', 'Planta', 'Proyectos', 'Servicios', 'Contactos', and 'Inglés'. The main content area features the company logo at the top, followed by a navigation bar with 'Misión y Visión', 'Historia', and 'Crecimiento'. Below this, there are sections for 'Nuestra Misión' and 'Nuestra Visión'. The 'Nuestra Misión' section states: 'Ser los líderes de la industria del cartón corrugado mediante la conformación de alianzas estratégicas con nuestros clientes y proveedores. Esta alianza se fortalece continuamente con el fin de proveerles siempre el mejor servicio global a los más óptimos costos totales.' The 'Nuestra Visión' section states: 'Convertirnos a corto plazo en el mejor proveedor de soluciones de empaque de cartón corrugado, alcanzando y manteniendo el mejor índice de satisfacción total.'

Descripción: En esta página se presentan tres opciones para navegar en las páginas: misión y visión, historia y crecimiento.

LISTA DE ELEMENTOS.

WEB SITE DE: CARTORAMA C.A.	Autores: Olga Mery Castillo Ullón Fernando Ramiro Morales Armas Bélgica Graciela Torres Camba	Descripción: Página de Nosotros
Nombre del archivo: Nosotros.htm	Ubicación: Cartorama\Nosotros\	Versión: 1.0

Nombre:	Tipo:	Descripción:
Izquierda	jpg	Es el fondo del lado izquierdo y superior de la página.
Cartorama_c_a	gif	Contiene una parte del logo de la empresa.
Logo_c	gif	Contiene una parte del logo de la empresa.
Fondo_bajo	jpg	Es la parte del fondo del main principal.
Esq_der	gif	Es la esquina derecha del marco de la página.
Esq_izq	gif	Es la esquina izquierda del marco de la página.
Inglés	gif	Con este botón se accesa al web site versión inglés.
Principal	Swf	Con este botón se accesa a la página Principal.
Nosotros	Swf	Con este botón se accesa a la página Nosotros.
Calidad	Swf	Con este botón se accesa a la página Calidad.
Catálogos	Swf	Con este botón se accesa a la página Catálogos.
Planta	Swf	Con este botón se accesa a la página Planta.
Proyectos	Swf	Con este botón se accesa a la página Proyectos.
Servicios	Swf	Con este botón se accesa a la página Servicios.
Contactos	Swf	Con este botón se accesa a la página Contactos.
Misión	Swf	Con este botón se accesa a la página Misión y Visión.
Historia	Swf	Con este botón se accesa a la página Historia.
Crecimiento	Swf	Con este botón se accesa a la página Crecimiento.

6.1.3.2. HISTORIA.

DISEÑO DE PANTALLA.

WEB SITE DE: CARTORAMA C.A.	Autores: Olga Mery Castillo Ullón Fernando Ramiro Morales Armas Bélgica Graciela Torres Camba	Descripción: Página Historia
Nombre del archivo: Historia.htm	Ubicación: Cartorama\Nosotros\	Versión: 1.0



Descripción: En esta página se presentan tres opciones para navegar en las páginas: misión y visión, historia y crecimiento así como una breve historia de los comienzos de la empresa.

LISTA DE ELEMENTOS.

WEB SITE DE: CARTORAMA C.A.	Autores: Olga Mery Castillo Ullón Fernando Ramiro Morales Armas Bélgica Graciela Torres Camba	Descripción: Página de Historia
Nombre del archivo: Historia.htm	Ubicación: Cartorama\Nosotros\	Versión: 1.0

Nombre:	Tipo:	Descripción:
Izquierda	jpg	Es el fondo del lado izquierdo y superior de la página.
Cartorama_c_a	gif	Contiene una parte del logo de la empresa.
Logo_c	gif	Contiene una parte del logo de la empresa.
Fondo_bajo	jpg	Es la parte del fondo del main principal.
Esq_der	gif	Es la esquina derecha del marco de la página.
Esq_izq	gif	Es la esquina izquierda del marco de la página.
Inglés	gif	Con este botón se accesa al web site versión inglés.
Principal	Swf	Con este botón se accesa a la página Principal.
Nosotros	Swf	Con este botón se accesa a la página Nosotros.
Calidad	Swf	Con este botón se accesa a la página Calidad.
Catálogos	Swf	Con este botón se accesa a la página Catálogos.
Planta	Swf	Con este botón se accesa a la página Planta.
Proyectos	Swf	Con este botón se accesa a la página Proyectos.
Servicios	Swf	Con este botón se accesa a la página Servicios.
Contactos	Swf	Con este botón se accesa a la página Contactos.
Misión	Swf	Con este botón se accesa a la página Misión y Visión.
Historia	Swf	Con este botón se accesa a la página Historia.
Crecimiento	Swf	Con este botón se accesa a la página Crecimiento.
Regresar	swf	Con este botón regresamos a la página anterior.
Const	jpg	Foto que muestra la etapa del montaje de la planta.
Corrugadora1	jpg	Foto que muestra el arranque del corrugador.
Pallet	jpg	Foto que muestra las primeras láminas procesadas en imprenta.

6.1.3.3. CRECIMIENTO.

DISEÑO DE PANTALLA.

WEB SITE DE: CARTORAMA C.A.	Autores: Olga Mery Castillo Ullón Fernando Ramiro Morales Armas Bélgica Graciela Torres Camba	Descripción: Página Crecimiento
Nombre del archivo: Crecimiento.htm	Ubicación: Cartorama\Nosotros\	Versión: 1.0



Descripción: En esta página se presentan tres opciones para navegar en las páginas: misión y visión, historia y crecimiento así como una breve reseña del crecimiento de la empresa en los últimos años.

LISTA DE ELEMENTOS.

WEB SITE DE: CARTORAMA C.A.	Autores: Olga Mery Castillo Ullón Fernando Ramiro Morales Armas Bélgica Graciela Torres Camba	Descripción: Página de Crecimiento
Nombre del archivo: Crecimiento.htm	Ubicación: Cartorama\Nosotros\	Versión: 1.0

Nombre:	Tipo:	Descripción:
Izquierda	jpg	Es el fondo del lado izquierdo y superior de la página.
Cartorama_c_a	gif	Contiene una parte del logo de la empresa.
Logo_c	gif	Contiene una parte del logo de la empresa.
Fondo_bajo	jpg	Es la parte del fondo del main principal.
Esq_der	gif	Es la esquina derecha del marco de la página.
Esq_izq	gif	Es la esquina izquierda del marco de la página.
Inglés	gif	Con este botón se accesa al web site versión inglés.
Principal	Swf	Con este botón se accesa a la página Principal.
Nosotros	Swf	Con este botón se accesa a la página Nosotros.
Calidad	Swf	Con este botón se accesa a la página Calidad.
Catálogos	Swf	Con este botón se accesa a la página Catálogos.
Planta	Swf	Con este botón se accesa a la página Planta.
Proyectos	Swf	Con este botón se accesa a la página Proyectos.
Servicios	Swf	Con este botón se accesa a la página Servicios.
Contactos	Swf	Con este botón se accesa a la página Contactos.
Misión	Swf	Con este botón se accesa a la página Misión y Visión.
Historia	Swf	Con este botón se accesa a la página Historia.
Crecimiento	Swf	Con este botón se accesa a la página Crecimiento.
Regresar	Swf	Con este botón regresamos a la página anterior.
Gráfico	jpg	Foto que muestra el crecimiento de la empresa.

6.1.4. CALIDAD.

DISEÑO DE PANTALLA.

WEB SITE DE: CARTORAMA C.A.	Autores: Olga Mery Castillo Ullón Fernando Ramiro Morales Armas Bélgica Graciela Torres Camba	Descripción: Página Calidad
Nombre del archivo: Calidad.htm	Ubicación: Cartorama\Calidad\	Versión: 1.0



Descripción: En esta página se muestra el proceso de pruebas a que son sometidos los productos que elabora Cartorama C.A, garantizando así su excelente producto.

LISTA DE ELEMENTOS.

WEB SITE DE: CARTORAMA C.A.	Autores: Olga Mery Castillo Ullón Fernando Ramiro Morales Armas Bélgica Graciela Torres Camba	Descripción: Página de Calidad
Nombre del archivo: Calidad.htm	Ubicación: Cartorama\Calidad\	Versión: 1.0

Nombre:	Tipo:	Descripción:
Izquierda	jpg	Es el fondo del lado izquierdo y superior de la página.
Cartorama_c_a	gif	Contiene una parte del logo de la empresa.
Logo_c	gif	Contiene una parte del logo de la empresa.
Fondo_bajo	jpg	Es la parte del fondo del main principal.
Esq_der	gif	Es la esquina derecha del marco de la página.
Esq_izq	gif	Es la esquina izquierda del marco de la página.
Inglés	gif	Con este botón se accesa al web site versión inglés.
Principal	Swf	Con este botón se accesa a la página Principal.
Nosotros	Swf	Con este botón se accesa a la página Nosotros.
Calidad	Swf	Con este botón se accesa a la página Calidad.
Catálogos	Swf	Con este botón se accesa a la página Catálogos.
Planta	Swf	Con este botón se accesa a la página Planta.
Proyectos	Swf	Con este botón se accesa a la página Proyectos.
Servicios	Swf	Con este botón se accesa a la página Servicios.
Contactos	Swf	Con este botón se accesa a la página Contactos.
Prueba3	Jpg	Prueba física de laboratorio.
Compresión3	Jpg	Prueba de resistencia a la compresión.

6.1.5. CATÁLOGO.

DISEÑO DE PANTALLA.

WEB SITE DE: CARTORAMA C.A.	Autores: Olga Mery Castillo Ullón Fernando Ramiro Morales Armas Bélgica Graciela Torres Camba	Descripción: Página Catálogo
Nombre del archivo: Catalogo.htm	Ubicación: Cartorama\Catalogo\	Versión: 1.0

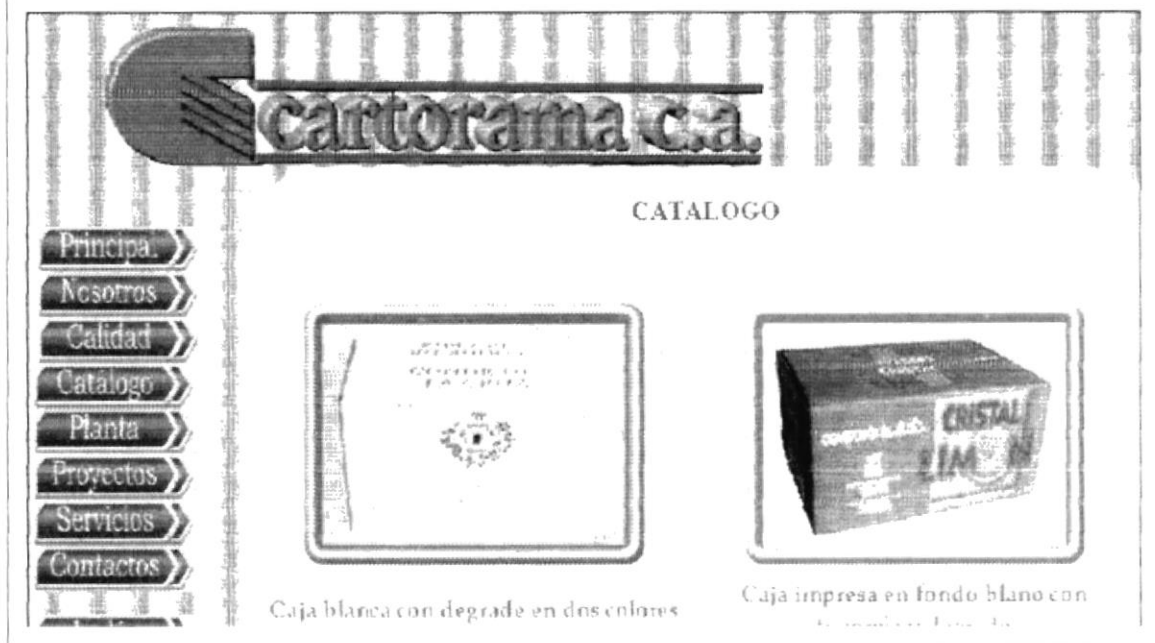

Descripción: En la sección catálogo del web site se aprecia una muestra de algunos productos elaborados por Cartorama C.A, con la particularidad de que al hacer click en las fotos que se presentan se visualizan otras fotos.

LISTA DE ELEMENTOS.

WEB SITE DE: CARTORAMA C.A.	Autores: Olga Mery Castillo Ullón Fernando Ramiro Morales Armas Bélgica Graciela Torres Camba	Descripción: Página de Catalogo
Nombre del archivo: Catalogo.htm	Ubicación: Cartorama\Catalogo\	Versión: 1.0

Nombre:	Tipo:	Descripción:
Izquierda	Jpg	Es el fondo del lado izquierdo y superior de la página.
Cartorama_c_a	gif	Contiene una parte del logo de la empresa.
Logo_c	gif	Contiene una parte del logo de la empresa.
Fondo_bajo	Jpg	Es la parte del fondo del main principal.
Esq_der	gif	Es la esquina derecha del marco de la página.
Esq_izq	gif	Es la esquina izquierda del marco de la página.
Inglés	gif	Con este botón se accesa al web site versión inglés.
Principal	Swf	Con este botón se accesa a la página Principal.
Nosotros	Swf	Con este botón se accesa a la página Nosotros.
Calidad	Swf	Con este botón se accesa a la página Calidad.
Catálogos	Swf	Con este botón se accesa a la página Catálogos.
Planta	Swf	Con este botón se accesa a la página Planta.
Proyectos	Swf	Con este botón se accesa a la página Proyectos.
Servicios	Swf	Con este botón se accesa a la página Servicios.
Contactos	Swf	Con este botón se accesa a la página Contactos.
Club	Jpg	Foto de caja de club.
Club_1	Jpg	Foto que aparece al hacer click en club.jpg
cobana	Jpg	Foto de caja de cobana.
Cobana_1	Jpg	Foto que aparece al hacer click en cobana.jpg.
cocoa	Jpg	Foto de caja de producto cocoa.
Cocoa_1	Jpg	Foto que aparece al hacer click en cocoa.jpg.
delmonte	Jpg	Foto de caja de delmonte.
Delmonte_1.jpg	Jpg	Foto que aparece al hacer click en delmonte.jpg.
ecuaceramica	Jpg	Foto de caja de ecuaceramica.
Ecuaceramica_1	Jpg	Foto que aparece al hacer click en ecuaceramica.jpg

Nombre:	Tipo:	Descripción:
excelban	Jpg	Foto de caja de excelban.
Excelban_1	Jpg	Foto que aparece al hacer click en excelban.jpg.
italpisos	Jpg	Foto de caja de italpisos.
Italpisos_1	Jpg	Foto que aparece al hacer click en italpisos.jpg.
lechera	Jpg	Foto de caja de la lechera.
Lechera_1	Jpg	Foto que aparece al hacer click en lechera.jpg.
mango	Jpg	Foto de caja de mango del monte.
Mango_1	Jpg	Foto que aparece al hacer click en mango.jpg.
pilsener	Jpg	Foto de caja de pilsener.
Pilsener_1	Jpg	Foto que aparece al hacer click en pilsener.jpg.
quirola	Jpg	Foto de caja de quirola.
Quirola_1	Jpg	Foto que aparece al hacer click en quirola.jpg.
ruiniti	Jpg	Foto de caja de ruiniti.
Ruiniti_1	Jpg	Foto que aparece al hacer click en ruiniti.jpg.
greenrose	Jpg	Foto de caja de greenrose.
Greenrose_1	Jpg	Foto que aparece al hacer click en greenrose.jpg.
ivory	Jpg	Foto de caja de ivory.
Ivory_1	Jpg	Foto que aparece al hacer click en ivory.jpg.
jardines	Jpg	Foto de caja de jardines.
Jardines_1	Jpg	Foto que aparece al hacer click en jardines.jpg.
flores	Jpg	Foto de caja de flores though & feelings.
Flores_1	Jpg	Foto que aparece al hacer click en flores.jpg.

6.1.6. PLANTA.

DISEÑO DE PANTALLA.

WEB SITE DE: CARTORAMA C.A.	Autores: Olga Mery Castillo Ullón Fernando Ramiro Morales Armas Bélgica Graciela Torres Camba	Descripción: Página Planta
Nombre del archivo: Planta.htm	Ubicación: Cartorama\Planta\	Versión: 1.0

PLANTA

Actualmente contamos con 5 galpones, uno destinado especialmente para Bodega de Producto Terminado, una corrugadora con una capacidad de proceso de 5.000 a 8.000 toneladas de papel al mes, en el área de conversión de cajas contamos con 5 imprentas, la Ward de cavidad doble de dos colores, Simon I y Simon II de dos colores, Isowa I e Isowa III de tres colores, una Troqueladora plana Bobst y una Contadora de pads, y para complementar el excelente trabajo de la elaboración del producto una Embaladora y Trituradora de Desperdicio.

Descripción: En esta página se puede apreciar la infraestructura con que cuenta la empresa.

LISTA DE ELEMENTOS.

WEB SITE DE: CARTORAMA C.A.	Autores: Olga Mery Castillo Ullón Fernando Ramiro Morales Armas Bélgica Graciela Torres Camba	Descripción: Página de Planta
Nombre del archivo: Planta.htm	Ubicación: Cartorama\Planta	Versión: 1.0

Nombre:	Tipo:	Descripción:
Izquierda	Jpg	Es el fondo del lado izquierdo y superior de la página.
Cartorama_c_a	gif	Contiene una parte del logo de la empresa.
Logo_c	gif	Contiene una parte del logo de la empresa.
Fondo_bajo	Jpg	Es la parte del fondo del main principal.
Esq_der	gif	Es la esquina derecha del marco de la página.
Esq_izq	gif	Es la esquina izquierda del marco de la página.
Inglés	gif	Con este botón se accesa al web site versión inglés.
Principal	Swf	Con este botón se accesa a la página Principal.
Nosotros	Swf	Con este botón se accesa a la página Nosotros.
Calidad	Swf	Con este botón se accesa a la página Calidad.
Catálogos	Swf	Con este botón se accesa a la página Catálogos.
Planta	Swf	Con este botón se accesa a la página Planta.
Proyectos	Swf	Con este botón se accesa a la página Proyectos.
Servicios	Swf	Con este botón se accesa a la página Servicios.
Contactos	Swf	Con este botón se accesa a la página Contactos.
Planta	Jpg	Vista del área general de conversión de cajas.
Planta30	Jpg	Vista aérea de la planta.
Corrugadora2	Jpg	Proceso de transformación del papel en láminas de cartón corrugado.
Corrugadora3	Jpg	Vista general de la corrugadora.
Corrugadora4	Jpg	Salida de las láminas corrugadas.
Isowa1	Jpg	Proceso de impresión.
Isowa3		Puente doblador-cuadrador de imprenta.
Simon2	Jpg	Salida de la imprenta simon2.
Terminado	Jpg	Area de bodega de producto terminado.

6.1.7. PROYECTOS.

DISEÑO DE PANTALLA.

WEB SITE DE: CARTORAMA C.A.	Autores: Olga Mery Castillo Ullón Fernando Ramiro Morales Armas Bélgica Graciela Torres Camba	Descripción: Página Proyectos
Nombre del archivo: Proyectos.htm	Ubicación: Cartorama\Proyectos\	Versión: 1.0

The screenshot shows the Cartorama C.A. website. At the top is the company logo. Below it, there are three links: ISO 9001, Base, and Método de Papel. On the left side, there is a vertical navigation menu with buttons for: Principal, Nosotros, Calidad, Catálogo, Planta, Proyectos, Servicios, Contactos, and Inglés. The main content area contains two paragraphs of text:

Cartorama está desarrollando diferentes proyectos con el fin de brindar mejores servicios a sus clientes.

Con el desarrollo de estos proyectos Cartorama estará en la capacidad de certificar que los productos que elabora, están bajo los procedimientos de calidad establecidos por las Normas ISO 9000, así como elaborar parte de la materia prima de mejor calidad en menor tiempo.

Descripción: En esta página la empresa da a conocer sus proyectos cercanos.

LISTA DE ELEMENTOS.

WEB SITE DE: CARTORAMA C.A.	Autores: Olga Mery Castillo Ullón Fernando Ramiro Morales Armas Bélgica Graciela Torres Camba	Descripción: Página de Proyectos
Nombre del archivo: Proyectos.htm	Ubicación: Cartorama\Proyectos\	Versión: 1.0

Nombre:	Tipo:	Descripción:
Izquierda	jpg	Es el fondo del lado izquierdo y superior de la página.
Cartorama_c_a	gif	Contiene una parte del logo de la empresa.
Logo_c	gif	Contiene una parte del logo de la empresa.
Fondo_bajo	jpg	Es la parte del fondo del main principal.
Esq_der	gif	Es la esquina derecha del marco de la página.
Esq_izq	gif	Es la esquina izquierda del marco de la página.
Inglés	gif	Con este botón se accesa al web site versión inglés.
Principal	Swf	Con este botón se accesa a la página Principal.
Nosotros	Swf	Con este botón se accesa a la página Nosotros.
Calidad	Swf	Con este botón se accesa a la página Calidad.
Catálogos	Swf	Con este botón se accesa a la página Catálogos.
Planta	Swf	Con este botón se accesa a la página Planta.
Proyectos	Swf	Con este botón se accesa a la página Proyectos.
Servicios	Swf	Con este botón se accesa a la página Servicios.
Contactos	Swf	Con este botón se accesa a la página Contactos.
Iso	Swf	Con este botón se accesa a la página Iso 9001.
Basc	swf	Con este botón se accesa a la página Basc.
Molino	swf	Con este botón se accesa a la página Molino.

6.1.7.1. ISO.

DISEÑO DE PANTALLA.

WEB SITE DE: CARTORAMA C.A.	Autores: Olga Mery Castillo Ullón Fernando Ramiro Morales Armas Bélgica Graciela Torres Camba	Descripción: Página Iso
Nombre del archivo: Iso.htm	Ubicación: Cartorama\Proyectos\	Versión: 1.0

The screenshot shows the 'ISO 9001' page of the Cartorama C.A. website. The page layout includes a vertical navigation menu on the left side with buttons for 'Principal', 'Nosotros', 'Calidad', 'Catálogo', 'Planta', 'Proyectos', 'Servicios', 'Contactos', and 'Inglés'. The main content area is titled 'ISO 9001' and contains the following text:

Cartorama ofrece a sus clientes soluciones de embalaje en cartón corrugado de alta calidad con y sin impresión, para lo cual ha desarrollado un Sistema de Aseguramiento de la Calidad enmarcado en el diseño, producción y comercialización de sus productos, adoptando para los fines correspondientes la norma NTC ISO 9001.

El Sistema de Calidad abarca físicamente las instalaciones de Cartorama, tanto la planta como las oficinas, ubicadas en el km 147 de la vía a Daule en Guayaquil Ecuador.

At the bottom of the page, there is a section titled 'OBJETIVO DEL SISTEMA DE CALIDAD' with a small logo to its right.

Descripción: En esta página se da una breve explicación sobre la norma Iso 9001 y sus beneficios.

LISTA DE ELEMENTOS.

WEB SITE DE: CARTORAMA C.A.	Autores: Olga Mery Castillo Ullón Fernando Ramiro Morales Armas Bélgica Graciela Torres Camba	Descripción: Página de Iso
Nombre del archivo: Iso.htm	Ubicación: Cartorama\Proyectos\	Versión: 1.0

Nombre:	Tipo:	Descripción:
Izquierda	jpg	Es el fondo del lado izquierdo y superior de la página.
Cartorama_c_a	gif	Contiene una parte del logo de la empresa.
Logo_c	gif	Contiene una parte del logo de la empresa.
Fondo_bajo	jpg	Es la parte del fondo del main principal.
Esq_der	gif	Es la esquina derecha del marco de la página.
Esq_izq	gif	Es la esquina izquierda del marco de la página.
Inglés	gif	Con este botón se accesa al web site versión inglés.
Principal	Swf	Con este botón se accesa a la página Principal.
Nosotros	Swf	Con este botón se accesa a la página Nosotros.
Calidad	Swf	Con este botón se accesa a la página Calidad.
Catálogos	Swf	Con este botón se accesa a la página Catálogos.
Planta	Swf	Con este botón se accesa a la página Planta.
Proyectos	Swf	Con este botón se accesa a la página Proyectos.
Servicios	Swf	Con este botón se accesa a la página Servicios.
Contactos	Swf	Con este botón se accesa a la página Contactos.
Iso	Swf	Con este botón se accesa a la página Iso 9001.
Basc	swf	Con este botón se accesa a la página Basc.
Molino	swf	Con este botón se accesa a la página Molino.
Piramide_a	gif	Estructura documental del sistema de calidad.

6.1.7.2. BASC.

DISEÑO DE PANTALLA.

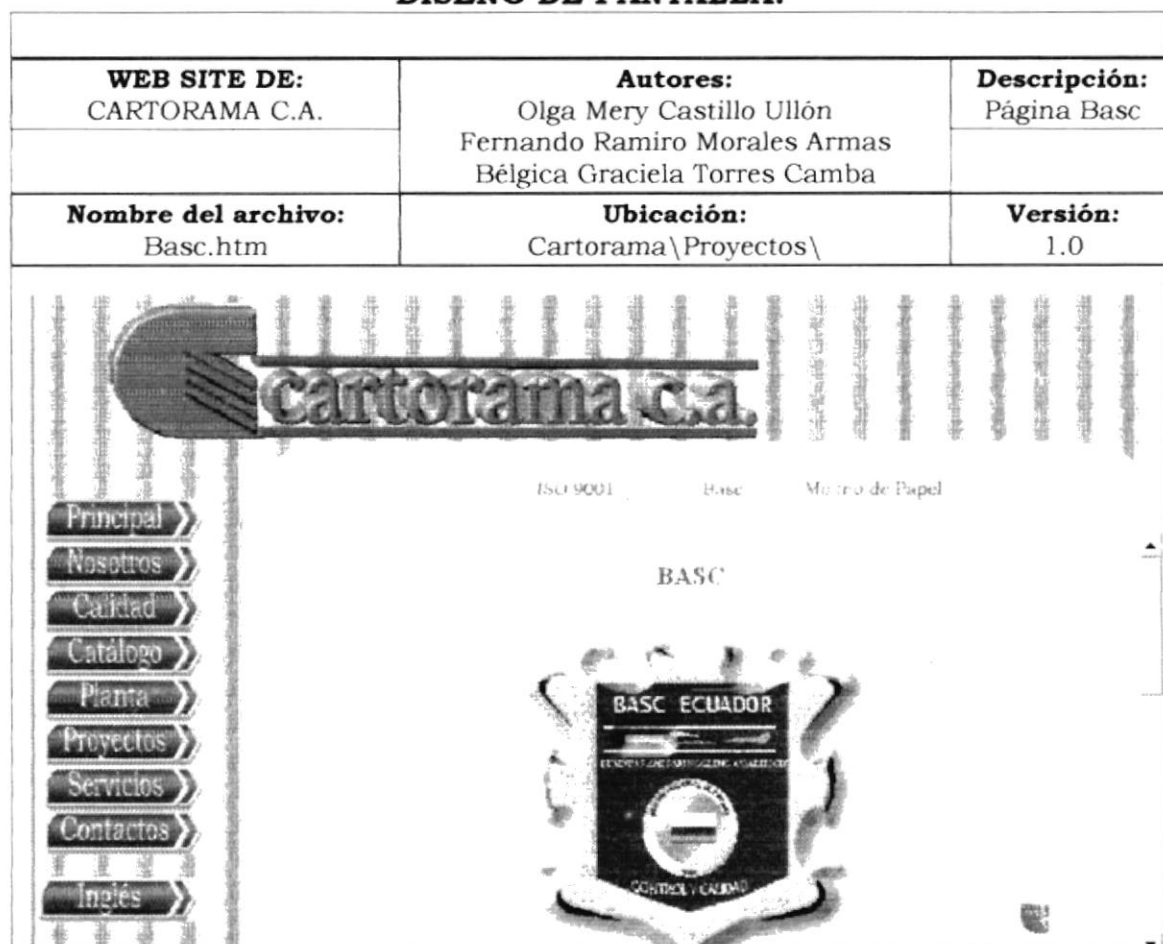

Descripción: En esta página se da una breve explicación sobre la Coalición Empresarial Anti-Contrabando (BASC).

LISTA DE ELEMENTOS.

WEB SITE DE: CARTORAMA C.A.	Autores: Olga Mery Castillo Ullón Fernando Ramiro Morales Armas Bélgica Graciela Torres Camba	Descripción: Página de Basc
Nombre del archivo: Basc.htm	Ubicación: Cartorama\Proyectos\	Versión: 1.0

Nombre:	Tipo:	Descripción:
Izquierda	jpg	Es el fondo del lado izquierdo y superior de la página.
Cartorama_c_a	gif	Contiene una parte del logo de la empresa.
Logo_c	gif	Contiene una parte del logo de la empresa.
Fondo_bajo	jpg	Es la parte del fondo del main principal.
Esq_der	gif	Es la esquina derecha del marco de la página.
Esq_izq	gif	Es la esquina izquierda del marco de la página.
Inglés	gif	Con este botón se accesa al web site versión inglés.
Principal	Swf	Con este botón se accesa a la página Principal.
Nosotros	Swf	Con este botón se accesa a la página Nosotros.
Calidad	Swf	Con este botón se accesa a la página Calidad.
Catálogos	Swf	Con este botón se accesa a la página Catálogos.
Planta	Swf	Con este botón se accesa a la página Planta.
Proyectos	Swf	Con este botón se accesa a la página Proyectos.
Servicios	Swf	Con este botón se accesa a la página Servicios.
Contactos	Swf	Con este botón se accesa a la página Contactos.
Iso	Swf	Con este botón se accesa a la página Iso 9001.
Basc	Swf	Con este botón se accesa a la página Basc.
Molino	Swf	Con este botón se accesa a la página Molino.
Basc	gif	Imagen que contiene el escudo de Basc.
Regresar	Swf	Con este botón se regresa a la página anterior.

6.1.7.3. MOLINO.

DISEÑO DE PANTALLA.

WEB SITE DE: CARTORAMA C.A.	Autores: Olga Mery Castillo Ullón Fernando Ramiro Morales Armas Bélgica Graciela Torres Camba	Descripción: Página Molino
Nombre del archivo: Molino.htm	Ubicación: Cartorama\Proyectos\	Versión: 1.0

ISO 9001 Base Molino de Papel

OBJETIVO DE LA CREACION DEL MOLINO

El molino es un proyecto cuyo principal objetivo es elaborar papel corrugado medio, el cual es utilizado para la lámina corrugada de la caja de cartón. La materia prima que será utilizada en el molino es el desperdicio que se obtiene del proceso del cartón corrugado, se estima para futuro impartar pulpa y cubrir la producción. Su montaje está programado para el mes de agosto de este año y se prevé que el próximo año se inicie la producción.

PROCESO DE FABRICACION

El proceso de fabricación que llevará a cabo el molino es el siguiente: las pausas de desperdicio obtenidas en la elaboración del cartón corrugado, son introducidas en

Descripción: En esta página se da a conocer el proceso del molino y sus partes.

LISTA DE ELEMENTOS.

WEB SITE DE: CARTORAMA C.A.	Autores: Olga Mery Castillo Ullón Fernando Ramiro Morales Armas Bélgica Graciela Torres Camba	Descripción: Página de Molino
Nombre del archivo: Molino.htm	Ubicación: Cartorama\Proyectos\	Versión: 1.0

Nombre:	Tipo:	Descripción:
Izquierda	jpg	Es el fondo del lado izquierdo y superior de la página.
Cartorama_c_a	gif	Contiene una parte del logo de la empresa.
Logo_c	gif	Contiene una parte del logo de la empresa.
Fondo_bajo	jpg	Es la parte del fondo del main principal.
Esq_der	gif	Es la esquina derecha del marco de la página.
Esq_izq	gif	Es la esquina izquierda del marco de la página.
Inglés	gif	Con este botón se accesa al web site versión inglés.
Principal	Swf	Con este botón se accesa a la página Principal.
Nosotros	Swf	Con este botón se accesa a la página Nosotros.
Calidad	Swf	Con este botón se accesa a la página Calidad.
Catálogos	Swf	Con este botón se accesa a la página Catálogos.
Planta	Swf	Con este botón se accesa a la página Planta.
Proyectos	Swf	Con este botón se accesa a la página Proyectos.
Servicios	Swf	Con este botón se accesa a la página Servicios.
Contactos	Swf	Con este botón se accesa a la página Contactos.
Iso	Swf	Con este botón se accesa a la página Iso 9001.
Basc	Swf	Con este botón se accesa a la página Basc.
Molino	Swf	Con este botón se accesa a la página Molino.
Molino3	jpg	Mesa de información o fourdrinier.
Molino1	jpg	Sección prensas y entradas a secadores.
Molino2	jpg	Bobinadora.
Regresar	Swf	Con este botón se regresa a la página anterior.
Molino4	jpg	Vista aérea del molino de papel.

6.1.8. SERVICIOS.

DISEÑO DE PANTALLA.

WEB SITE DE: CARTORAMA C.A.	Autores: Olga Mery Castillo Ullón Fernando Ramiro Morales Armas Bélgica Graciela Torres Camba	Descripción: Página Servicios
Nombre del archivo: Servicios.htm	Ubicación: Cartorama\Servicios\	Versión: 1.0

Descripción: En esta página se brinda servicio a los clientes, los mismos que deben tener una clave y un password asignados; con lo cual podrán ver información sobre el stock de sus productos, saldos de cartera y realizar pedidos.

LISTA DE ELEMENTOS.

WEB SITE DE: CARTORAMA C.A.	Autores: Olga Mery Castillo Ullón Fernando Ramiro Morales Armas Bélgica Graciela Torres Camba	Descripción: Página de Servicios
Nombre del archivo: Servicios.htm	Ubicación: Cartorama\Servicios\	Versión: 1.0

Nombre:	Tipo:	Descripción:
Izquierda	jpg	Es el fondo del lado izquierdo y superior de la página.
Cartorama_c_a	gif	Contiene una parte del logo de la empresa.
Logo_c	gif	Contiene una parte del logo de la empresa.
Fondo_bajo	jpg	Es la parte del fondo del main principal.
Esq_der	gif	Es la esquina derecha del marco de la página.
Esq_izq	gif	Es la esquina izquierda del marco de la página.
Inglés	gif	Con este botón se accesa al web site versión inglés.
Principal	Swf	Con este botón se accesa a la página Principal.
Nosotros	Swf	Con este botón se accesa a la página Nosotros.
Calidad	Swf	Con este botón se accesa a la página Calidad.
Catálogos	Swf	Con este botón se accesa a la página Catálogos.
Planta	Swf	Con este botón se accesa a la página Planta.
Proyectos	Swf	Con este botón se accesa a la página Proyectos.
Servicios	Swf	Con este botón se accesa a la página Servicios.
Contactos	Swf	Con este botón se accesa a la página Contactos.

6.1.8.1. CARTERA.

DISEÑO DE PANTALLA.

WEB SITE DE: CARTORAMA C.A.	Autores: Olga Mery Castillo Ullón Fernando Ramiro Morales Armas Bélgica Graciela Torres Camba	Descripción: Página Servicios
Nombre del archivo: Servicios.htm	Ubicación: Cartorama\Servicios\	Versión: 1.0

Nº. Factura	Fec. Emision	Fec. Vencim.	Valor	Estado
FC-04095	2001/05/31	2001/06/08	36,360 00	VENCIDA
FC-04170	2001/06/11	2001/06/19	53,459 00	CORRIENTE

Descripción: En la opción de cartera, el cliente podrá revisar su estado de cuenta sobre las facturas vencidas y por vencer.

LISTA DE ELEMENTOS.

WEB SITE DE: CARTORAMA C.A.	Autores: Olga Mery Castillo Ullón Fernando Ramiro Morales Armas Bélgica Graciela Torres Camba	Descripción: Página de Servicios
Nombre del archivo: Servicios.htm	Ubicación: Cartorama\Servicios\	Versión: 1.0

Nombre:	Tipo:	Descripción:
Izquierda	jpg	Es el fondo del lado izquierdo y superior de la página.
Cartorama_c_a	gif	Contiene una parte del logo de la empresa.
Logo_c	gif	Contiene una parte del logo de la empresa.
Fondo_bajo	jpg	Es la parte del fondo del main principal.
Esq_der	gif	Es la esquina derecha del marco de la página.
Esq_izq	gif	Es la esquina izquierda del marco de la página.
Inglés	gif	Con este botón se accesa al web site versión inglés.
Principal	Swf	Con este botón se accesa a la página Principal.
Nosotros	Swf	Con este botón se accesa a la página Nosotros.
Calidad	Swf	Con este botón se accesa a la página Calidad.
Catálogos	Swf	Con este botón se accesa a la página Catálogos.
Planta	Swf	Con este botón se accesa a la página Planta.
Proyectos	Swf	Con este botón se accesa a la página Proyectos.
Servicios	Swf	Con este botón se accesa a la página Servicios.
Contactos	Swf	Con este botón se accesa a la página Contactos.

6.1.8.2. STOCK.

DISEÑO DE PANTALLA.

WEB SITE DE: CARTORAMA C.A.	Autores: Olga Mery Castillo Ullón Fernando Ramiro Morales Armas Bélgica Graciela Torres Camba	Descripción: Página Servicios
Nombre del archivo: Servicios.htm	Ubicación: Cartorama\Servicios\	Versión: 1.0

The screenshot shows the Cartorama C.A. logo at the top. On the left is a vertical navigation menu with buttons for: Principal, Nosotros, Calidad, Catálogo, Planta, Proyectos, Servicios, Contactos, and Inglés. The main content area has two tabs: 'Estado de Cuenta' (selected) and 'Saldo en Bodega'. Below the 'Estado de Cuenta' tab is a table with the following data:

Código	Nombre	Saldo
0101010000	CAJAS DEL MONTE	1,377,827 00
0101010001	TAPA DEL MONTE	
0101010002	FONDO D.M	
0101010003	PAD TROQUELADO 300G	2,372,516 00
	TAPA DEL	

Descripción: La opción de estado de cuenta permite a los clientes de Cartorama C.A, revisar el stock en bodega de sus pedidos.

LISTA DE ELEMENTOS.

WEB SITE DE: CARTORAMA C.A.	Autores: Olga Mery Castillo Ullón Fernando Ramiro Morales Armas Bélgica Graciela Torres Camba	Descripción: Página de Servicios
Nombre del archivo: Servicios.htm	Ubicación: Cartorama\Servicios\	Versión: 1.0

Nombre:	Tipo:	Descripción:
Izquierda	jpg	Es el fondo del lado izquierdo y superior de la página.
Cartorama_c_a	gif	Contiene una parte del logo de la empresa.
Logo_c	gif	Contiene una parte del logo de la empresa.
Fondo_bajo	jpg	Es la parte del fondo del main principal.
Esq_der	gif	Es la esquina derecha del marco de la página.
Esq_izq	gif	Es la esquina izquierda del marco de la página.
Inglés	gif	Con este botón se accesa al web site versión inglés.
Principal	Swf	Con este botón se accesa a la página Principal.
Nosotros	Swf	Con este botón se accesa a la página Nosotros.
Calidad	Swf	Con este botón se accesa a la página Calidad.
Catálogos	Swf	Con este botón se accesa a la página Catálogos.
Planta	Swf	Con este botón se accesa a la página Planta.
Proyectos	Swf	Con este botón se accesa a la página Proyectos.
Servicios	Swf	Con este botón se accesa a la página Servicios.
Contactos	Swf	Con este botón se accesa a la página Contactos.

6.1.8.3. PEDIDOS.

DISEÑO DE PANTALLA.

WEB SITE DE: CARTORAMA C.A.	Autores: Olga Mery Castillo Ullón Fernando Ramiro Morales Armas Bélgica Graciela Torres Camba	Descripción: Página Servicios
Nombre del archivo: Servicios.htm	Ubicación: Cartorama\Servicios\	Versión: 1.0

The screenshot shows a web interface for placing orders. On the left is a vertical navigation menu with buttons for 'Principal', 'Nosotros', 'Calidad', 'Catalogo', 'Planta', 'Proyectos', 'Servicios', and 'Contactos'. The main content area has a header with 'Estado de Cuenta' and 'Pedidos'. Below this is a form titled 'Añadir Información del Pedido' with a sub-header 'Nuevo Pedido | Grabar Datos | Salir'. The form contains the following data:

Número :	2
Código :	010102
Fecha :	11/07/2001
Hora :	20:24:11
Detalle :	tapas kraft 3500 cajas kraft 2500

Descripción: En esta opción de servicios, el cliente autorizado podrá realizar los pedidos de sus productos.

LISTA DE ELEMENTOS.

WEB SITE DE: CARTORAMA C.A.	Autores: Olga Mery Castillo Ullón Fernando Ramiro Morales Armas Bélgica Graciela Torres Camba	Descripción: Página de Servicios
Nombre del archivo: Servicios.htm	Ubicación: Cartorama\Servicios\	Versión: 1.0

Nombre:	Tipo:	Descripción:
Izquierda	jpg	Es el fondo del lado izquierdo y superior de la página.
Cartorama_c_a	gif	Contiene una parte del logo de la empresa.
Logo_c	gif	Contiene una parte del logo de la empresa.
Fondo_bajo	jpg	Es la parte del fondo del main principal.
Esq_der	gif	Es la esquina derecha del marco de la página.
Esq_izq	gif	Es la esquina izquierda del marco de la página.
Inglés	gif	Con este botón se accesa al web site versión inglés.
Principal	Swf	Con este botón se accesa a la página Principal.
Nosotros	Swf	Con este botón se accesa a la página Nosotros.
Calidad	Swf	Con este botón se accesa a la página Calidad.
Catálogos	Swf	Con este botón se accesa a la página Catálogos.
Planta	Swf	Con este botón se accesa a la página Planta.
Proyectos	Swf	Con este botón se accesa a la página Proyectos.
Servicios	Swf	Con este botón se accesa a la página Servicios.
Contactos	Swf	Con este botón se accesa a la página Contactos.

6.1.9. CONTACTOS.

DISEÑO DE PANTALLA.

WEB SITE DE: CARTORAMA C.A.	Autores: Olga Mery Castillo Ullón Fernando Ramiro Morales Armas Bélgica Graciela Torres Camba	Descripción: Página Contactos
Nombre del archivo: Contactos.htm	Ubicación: Cartorama\Contactos\	Versión: 1.0



Descripción: En esta página se presenta una lista de algunos funcionarios de la empresa, sus respectivas direcciones de email y una opción para el envío de mensajes.

LISTA DE ELEMENTOS.

WEB SITE DE: CARTORAMA C.A.	Autores: Olga Mery Castillo Ullón Fernando Ramiro Morales Armas Bélgica Graciela Torres Camba	Descripción: Página de Contactos
Nombre del archivo: Contactos.htm	Ubicación: Cartorama\Contactos\	Versión: 1.0

Nombre:	Tipo:	Descripción:
Izquierda	jpg	Es el fondo del lado izquierdo y superior de la página.
Cartorama_c_a	gif	Contiene una parte del logo de la empresa.
Logo_c	gif	Contiene una parte del logo de la empresa.
Fondo_bajo	jpg	Es la parte del fondo del main principal.
Esq_der	gif	Es la esquina derecha del marco de la página.
Esq_izq	gif	Es la esquina izquierda del marco de la página.
Inglés	gif	Con este botón se accesa al web site versión inglés.
Principal	Swf	Con este botón se accesa a la página Principal.
Nosotros	Swf	Con este botón se accesa a la página Nosotros.
Calidad	Swf	Con este botón se accesa a la página Calidad.
Catálogos	Swf	Con este botón se accesa a la página Catálogos.
Planta	Swf	Con este botón se accesa a la página Planta.
Proyectos	Swf	Con este botón se accesa a la página Proyectos.
Servicios	Swf	Con este botón se accesa a la página Servicios.
Contactos	Swf	Con este botón se accesa a la página Contactos.
Baner_c	gif	Imagen a manera de baner que contiene la bandera de Ecuador y la palabra contáctenos.
Traill	gif	Es el archivo que aparece como el movimiento del mouse.

6.2. DISEÑO DE PÁGINAS EN INGLÉS.

El diseño de las páginas del web site de Cartorama C.A, versión inglés mantiene la misma información proporcionada por la empresa, la actividad que desempeña la misma, así como su infraestructura y producción pero en este otro idioma; con la particularidad que no posee la página de Servicios presente en su versión en español.

6.2.1. HOMEPAGE.

DISEÑO DE PANTALLA.

WEB SITE DE: CARTORAMA C.A.	Autores: Olga Mery Castillo Ullón Fernando Ramiro Morales Armas Bélgica Graciela Torres Camba	Descripción: Página Principal en inglés
Nombre del archivo: Principal_eng.htm	Ubicación: ..\Cartorama\	Versión: 1.0

Descripción: Esta página da la bienvenida a la parte en inglés del web site de Cartorama C.A.

LISTA DE ELEMENTOS.

WEB SITE DE: CARTORAMA C.A.	Autores: Olga Mery Castillo Ullón Fernando Ramiro Morales Armas Bélgica Graciela Torres Camba	Descripción: Página...
Nombre del archivo: Principal.HTM	Ubicación: Cartorama\Inglés.htm	Versión: 1.0

Nombre:	Tipo:	Descripción:
Izquierda	jpg	Es el fondo del lado izquierdo y superior de la página.
Cartorama_c_a	gif	Contiene una parte del logo de la empresa.
Logo_c	gif	Contiene una parte del logo de la empresa.
Fondo_bajo	jpg	Es la parte del fondo del main principal.
Esq_der	gif	Es la esquina derecha del marco de la página.
Esq_izq	gif	Es la esquina izquierda del marco de la página.
Espanol	gif	Con este botón se accesa al web site versión español.
Homepage	Swf	Con este botón se accesa a la página Homepage.
Company	Swf	Con este botón se accesa a la página Company.
Quality	Swf	Con este botón se accesa a la página Quality.
Products	Swf	Con este botón se accesa a la página Products.
Plant	Swf	Con este botón se accesa a la página Plant.
Projects	Swf	Con este botón se accesa a la página Projects.
Contact_us	Swf	Con este botón se accesa a la página Contact us.
Planta10	jpg	Vista aérea de la planta.

6.2.2. COMPANY.

DISEÑO DE PANTALLA.

WEB SITE DE: CARTORAMA C.A.	Autores: Olga Mery Castillo Ullón Fernando Ramiro Morales Armas Bélgica Graciela Torres Camba	Descripción: Página Company
Nombre del archivo: Nosotros_e.htm	Ubicación: Cartorama\Company\	Versión: 1.0

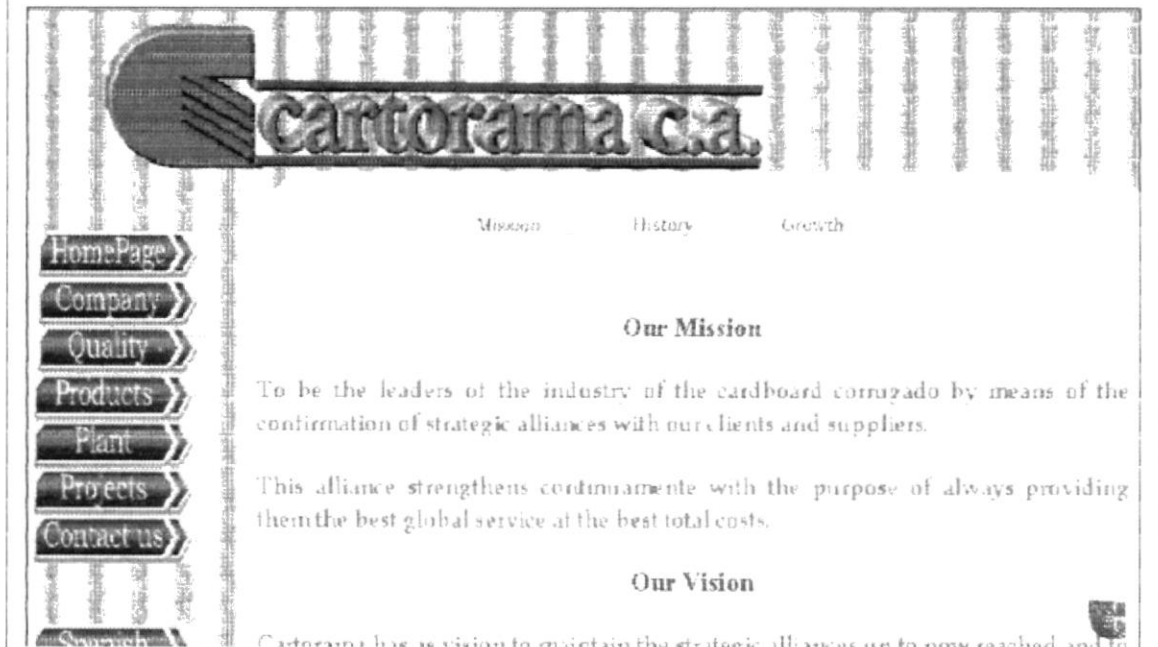

Descripción: En esta página se presentan tres opciones para navegar en las páginas: mission, history y growth.

LISTA DE ELEMENTOS.

WEB SITE DE: CARTORAMA C.A.	Autores: Olga Mery Castillo Ullón Fernando Ramiro Morales Armas Bélgica Graciela Torres Camba	Descripción: Página de Company
Nombre del archivo: Nosotros_e.htm	Ubicación: Cartorama\Company\	Versión: 1.0

Nombre:	Tipo:	Descripción:
Izquierda	jpg	Es el fondo del lado izquierdo y superior de la página.
Cartorama_c_a	gif	Contiene una parte del logo de la empresa.
Logo_c	gif	Contiene una parte del logo de la empresa.
Fondo_bajo	jpg	Es la parte del fondo del main principal.
Esq_der	gif	Es la esquina derecha del marco de la página.
Esq_izq	gif	Es la esquina izquierda del marco de la página.
Espanol	gif	Con este botón se accesa al web site versión español.
Homepage	Swf	Con este botón se accesa a la página Homepage.
Company	Swf	Con este botón se accesa a la página Company.
Quality	Swf	Con este botón se accesa a la página Quality.
Products	Swf	Con este botón se accesa a la página Products.
Plant	Swf	Con este botón se accesa a la página Plant.
Projects	Swf	Con este botón se accesa a la página Projects.
Contact_us	Swf	Con este botón se accesa a la página Contact us.
Mission	Swf	Con este botón se accesa a la página Mission.
History	Swf	Con este botón se accesa a la página History.
Growth	Swf	Con este botón se accesa a la página Growth.

6.2.2.1. MISSION.

DISEÑO DE PANTALLA.

WEB SITE DE: CARTORAMA C.A.	Autores: Olga Mery Castillo Ullón Fernando Ramiro Morales Armas Bélgica Graciela Torres Camba	Descripción: Página Mission
Nombre del archivo: Nosotros_e.htm	Ubicación: Cartorama\Company\	Versión: 1.0



Descripción: En esta página se presentan tres opciones para navegar en las páginas: mission, history y growth.

LISTA DE ELEMENTOS.

WEB SITE DE: CARTORAMA C.A.	Autores: Olga Mery Castillo Ullón Fernando Ramiro Morales Armas Bélgica Graciela Torres Camba	Descripción: Página de Mission
Nombre del archivo: Nosotros_e.htm	Ubicación: Cartorama\Company\	Versión: 1.0

Nombre:	Tipo:	Descripción:
Izquierda	jpg	Es el fondo del lado izquierdo y superior de la página.
Cartorama_c_a	gif	Contiene una parte del logo de la empresa.
Logo_c	gif	Contiene una parte del logo de la empresa.
Fondo_bajo	jpg	Es la parte del fondo del main principal.
Esq_der	gif	Es la esquina derecha del marco de la página.
Esq_izq	gif	Es la esquina izquierda del marco de la página.
Espanol	gif	Con este botón se accesa al web site versión español.
Homepage	Swf	Con este botón se accesa a la página Homepage.
Company	Swf	Con este botón se accesa a la página Company.
Quality	Swf	Con este botón se accesa a la página Quality.
Products	Swf	Con este botón se accesa a la página Products.
Plant	Swf	Con este botón se accesa a la página Plant.
Projects	Swf	Con este botón se accesa a la página Projects.
Contact_us	Swf	Con este botón se accesa a la página Contact us.
Mission	Swf	Con este botón se accesa a la página Mission.
History	Swf	Con este botón se accesa a la página History.
Growth	Swf	Con este botón se accesa a la página Growth.

6.2.2.2. HISTORY.

DISEÑO DE PANTALLA.

WEB SITE DE: CARTORAMA C.A.	Autores: Olga Mery Castillo Ullón Fernando Ramiro Morales Armas Bélgica Graciela Torres Camba	Descripción: Página History
Nombre del archivo: Historia_e.htm	Ubicación: Cartorama\Company\	Versión: 1.0

Descripción: En esta página se presentan tres opciones para navegar en las páginas: mission, history y growth así como una breve historia de los comienzos de la empresa.

LISTA DE ELEMENTOS.

WEB SITE DE: CARTORAMA C.A.	Autores: Olga Mery Castillo Ullón Fernando Ramiro Morales Armas Bélgica Graciela Torres Camba	Descripción: Página de History
Nombre del archivo: Historia_e.htm	Ubicación: Cartorama\Company\	Versión: 1.0

Nombre:	Tipo:	Descripción:
Izquierda	jpg	Es el fondo del lado izquierdo y superior de la página.
Cartorama_c_a	gif	Contiene una parte del logo de la empresa.
Logo_c	gif	Contiene una parte del logo de la empresa.
Fondo_bajo	jpg	Es la parte del fondo del main principal.
Esq_der	gif	Es la esquina derecha del marco de la página.
Esq_izq	gif	Es la esquina izquierda del marco de la página.
Espanol	gif	Con este botón se accesa al web site versión español.
Homepage	Swf	Con este botón se accesa a la página Homepage.
Company	Swf	Con este botón se accesa a la página Company..
Quality	Swf	Con este botón se accesa a la página Quality.
Products	Swf	Con este botón se accesa a la página Products.
Plant	Swf	Con este botón se accesa a la página Plant.
Projects	Swf	Con este botón se accesa a la página Projects.
Contact_us	Swf	Con este botón se accesa a la página Contact us.
Mission	Swf	Con este botón se accesa a la página Mission.
History	Swf	Con este botón se accesa a la página History.
Growth	Swf	Con este botón se accesa a la página Growth.
Regresar_e	Swf	Con este botón regresamos a la página anterior.
Const	jpg	Foto que muestra la etapa del montaje de la planta.
Corrugadora1	jpg	Foto que muestra el arranque del corrugador.
Pallet	jpg	Foto que muestra las primeras láminas procesadas en imprenta.

6.2.2.3. GROWTH.

DISEÑO DE PANTALLA.

WEB SITE DE: CARTORAMA C.A.	Autores: Olga Mery Castillo Ullón Fernando Ramiro Morales Armas Bélgica Graciela Torres Camba	Descripción: Página Growth
Nombre del archivo: Crecimiento_e.htm	Ubicación: Cartorama\Company\	Versión: 1.0



Descripción: En esta página se presentan tres opciones para navegar en las páginas: mission, history y growth así como una breve reseña del crecimiento de la empresa en los últimos años.

LISTA DE ELEMENTOS.

WEB SITE DE: CARTORAMA C.A.	Autores: Olga Mery Castillo Ullón Fernando Ramiro Morales Armas Bélgica Graciela Torres Camba	Descripción: Página de Crecimiento
Nombre del archivo: Crecimiento.htm	Ubicación: Cartorama\Nosotros\	Versión: 1.0

Nombre:	Tipo:	Descripción:
Izquierda	jpg	Es el fondo del lado izquierdo y superior de la página.
Cartorama_c_a	gif	Contiene una parte del logo de la empresa.
Logo_c	gif	Contiene una parte del logo de la empresa.
Fondo_bajo	jpg	Es la parte del fondo del main principal.
Esq_der	gif	Es la esquina derecha del marco de la página.
Esq_izq	gif	Es la esquina izquierda del marco de la página.
Inglés	gif	Con este botón se accesa al web site versión inglés.
Principal	Swf	Con este botón se accesa a la página Principal.
Nosotros	Swf	Con este botón se accesa a la página Nosotros.
Calidad	Swf	Con este botón se accesa a la página Calidad.
Catálogos	Swf	Con este botón se accesa a la página Catálogos.
Planta	Swf	Con este botón se accesa a la página Planta.
Proyectos	Swf	Con este botón se accesa a la página Proyectos.
Servicios	Swf	Con este botón se accesa a la página Servicios.
Contactos	Swf	Con este botón se accesa a la página Contactos.
Misión	Swf	Con este botón se accesa a la página Misión y Visión.
Historia	Swf	Con este botón se accesa a la página Historia.
Crecimiento	Swf	Con este botón se accesa a la página Crecimiento.
Regresar	Swf	Con este botón regresamos a la página anterior.
Gráfico	jpg	Foto que muestra el crecimiento de la empresa.

6.2.3. QUALITY.

DISEÑO DE PANTALLA.

WEB SITE DE: CARTORAMA C.A.	Autores: Olga Mery Castillo Ullón Fernando Ramiro Morales Armas Bélgica Graciela Torres Camba	Descripción: Página Quality
Nombre del archivo: Calidad_e.htm	Ubicación: Cartorama\Quality\	Versión: 1.0

Descripción: En esta página se muestra el proceso de pruebas a que son sometidos los productos que elabora Cartorama C.A, garantizando así su excelente producto.

LISTA DE ELEMENTOS.

WEB SITE DE: CARTORAMA C.A.	Autores: Olga Mery Castillo Ullón Fernando Ramiro Morales Armas Bélgica Graciela Torres Camba	Descripción: Página de Quality
Nombre del archivo: Calidad_e.htm	Ubicación: Cartorama\Quality\	Versión: 1.0

Nombre:	Tipo:	Descripción:
Izquierda	jpg	Es el fondo del lado izquierdo y superior de la página.
Cartorama_c_a	gif	Contiene una parte del logo de la empresa.
Logo_c	gif	Contiene una parte del logo de la empresa.
Fondo_bajo	jpg	Es la parte del fondo del main principal.
Esq_der	gif	Es la esquina derecha del marco de la página.
Esq_izq	gif	Es la esquina izquierda del marco de la página.
Espanol	gif	Con este botón se accesa al web site versión español.
Homepage	Swf	Con este botón se accesa a la página Homepage..
Company	Swf	Con este botón se accesa a la página Company.
Quality	Swf	Con este botón se accesa a la página Quality.
Projects	Swf	Con este botón se accesa a la página Projects.
Plant	Swf	Con este botón se accesa a la página Plant.
Projects	Swf	Con este botón se accesa a la página Projects.
Contact_us	Swf	Con este botón se accesa a la página Contact us.
Prueba3	jpg	Prueba física de laboratorio.
Compresión3	jpg	Prueba de resistencia a la compresión.

6.2.4. PRODUCTS.

DISEÑO DE PANTALLA.

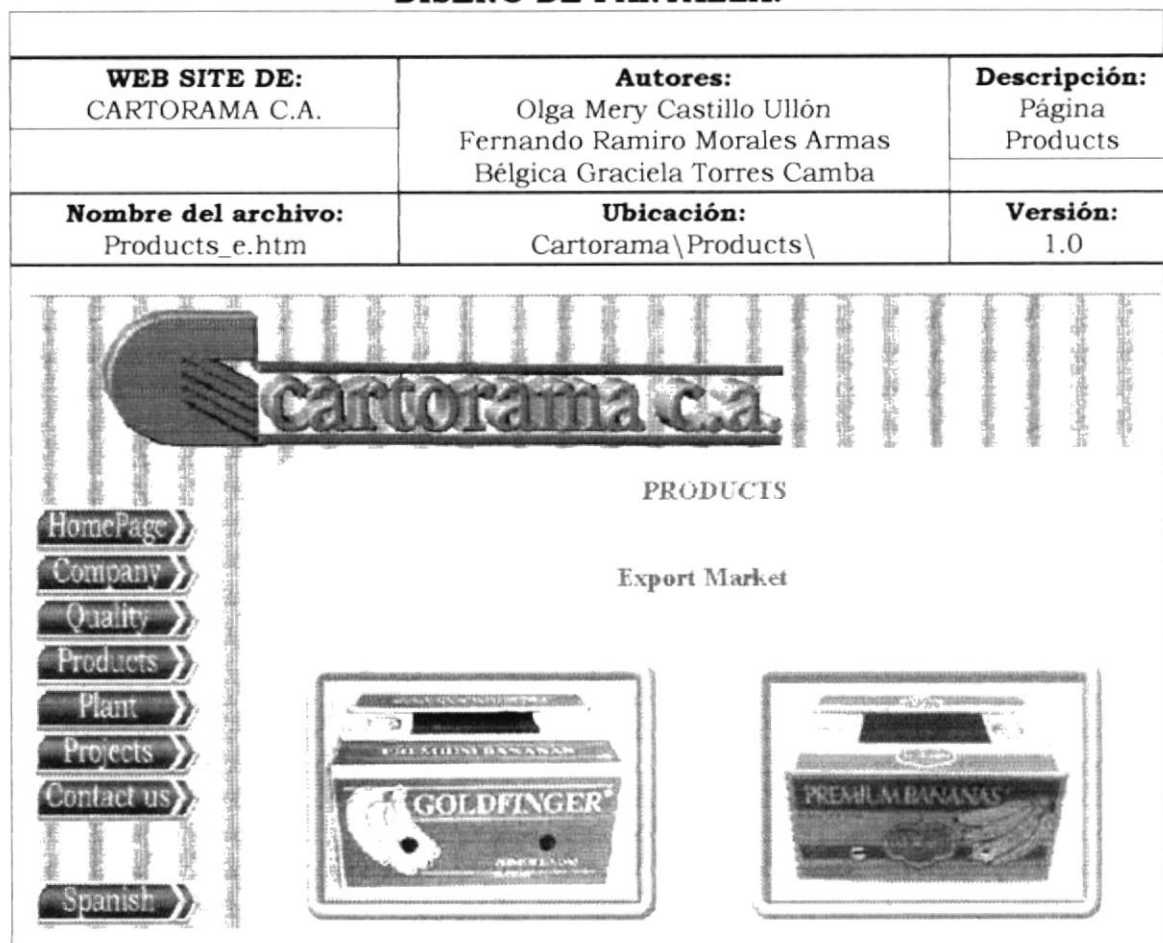

Descripción: En la sección catálogo del web site en inglés al igual que en la versión en español, se aprecia una muestra de algunos productos elaborados por Cartorama C.A, con la particularidad de que al hacer click en las fotos que se presentan se visualizan otras fotos.

LISTA DE ELEMENTOS.

WEB SITE DE: CARTORAMA C.A.	Autores: Olga Mery Castillo Ullón Fernando Ramiro Morales Armas Bélgica Graciela Torres Camba	Descripción: Página de Products
Nombre del archivo: Products.htm	Ubicación: Cartorama\Products\	Versión: 1.0



Nombre:	Tipo:	Descripción:
Izquierda	jpg	Es el fondo del lado izquierdo y superior de la página.
Cartorama_c_a	gif	Contiene una parte del logo de la empresa.
Logo_c	gif	Contiene una parte del logo de la empresa.
Fondo_bajo	jpg	Es la parte del fondo del main principal.
Esq_der	gif	Es la esquina derecha del marco de la página.
Esq_izq	gif	Es la esquina izquierda del marco de la página.
Espanol	gif	Con este botón se accesa al web site versión español.
Homepage	Swf	Con este botón se accesa a la página Homepage.
Company	Swf	Con este botón se accesa a la página Company.
Quality	Swf	Con este botón se accesa a la página Quality.
Products	Swf	Con este botón se accesa a la página Products.
Plant	Swf	Con este botón se accesa a la página Plant.
Projects	Swf	Con este botón se accesa a la página Projects.
Contact_us	Swf	Con este botón se accesa a la página Contact us.
Club	jpg	Foto de caja de club.
Club_1	jpg	Foto que aparece al hacer click en club.jpg
cobana	jpg	Foto de caja de cobana.
Cobana_1	jpg	Foto que aparece al hacer click en cobana.jpg.
cocoa	jpg	Foto de caja de producto cocoa.
Cocoa_1	jpg	Foto que aparece al hacer click en cococa.jpg.
delmonte	jpg	Foto de caja de delmonte.
Delmonte_1.jpg	jpg	Foto que aparece al hacer click en delmonte.jpg.
ecuaceramica	jpg	Foto de caja de ecuaceramica.
Ecuaceramica_1	jpg	Foto que aparece al hacer click en ecuaceramica.jpg

Nombre:	Tipo:	Descripción:
excelban	jpg	Foto de caja de excelban.
Excelban_1	jpg	Foto que aparece al hacer click en excelban.jpg.
italpisos	jpg	Foto de caja de italpisos.
Italpisos_1	jpg	Foto que aparece al hacer click en italpisos.jpg.
lechera	jpg	Foto de caja de la lechera.
Lechera_1	jpg	Foto que aparece al hacer click en lechera.jpg.
mango	jpg	Foto de caja de mango del monte.
Mango_1	jpg	Foto que aparece al hacer click en mango.jpg.
pilsener	jpg	Foto de caja de pilsener.
Pilsener_1	jpg	Foto que aparece al hacer click en pilsener.jpg.
quirola	jpg	Foto de caja de quirola.
Quirola_1	jpg	Foto que aparece al hacer click en quirola.jpg.
ruiniti	jpg	Foto de caja de ruiniti.
Ruiniti_1	jpg	Foto que aparece al hacer click en ruiniti.jpg.
greenrose	jpg	Foto de caja de greenrose.
Greenrose_1	jpg	Foto que aparece al hacer click en greenrose.jpg.
ivory	jpg	Foto de caja de ivory.
Ivory_1	jpg	Foto que aparece al hacer click en ivory.jpg.
jardines	jpg	Foto de caja de jardines.
Jardines_1	jpg	Foto que aparece al hacer click en jardines.jpg.
flores	jpg	Foto de caja de flores though & feelings.
Flores_1	jpg	Foto que aparece al hacer click en flores.jpg.

6.2.5. PLANT.

DISEÑO DE PANTALLA.

WEB SITE DE: CARTORAMA C.A.			Autores: Olga Mery Castillo Ullón Fernando Ramiro Morales Armas Bélgica Graciela Torres Camba			Descripción: Página Plant		
Nombre del archivo: Plant_e.htm			Ubicación: Cartorama\Plant\			Versión: 1.0		

		
PLANT		
<ul style="list-style-type: none"> HomePage > Company > Quality > Products > Plant > Projects > Contact us > Spanish > 	<p>At the moment we have 5 galpones, one dedicated especially for Cellar of Finished Product, a corrugadora with a process capacity of 5.000 to 8.000 tons of paper a month, in the area of conversion of boxes has 5 printings, the Waid of double cavity of two colors, Simón I and Simón II of two colors, Isowa I and Isowa III of three colors, a plane Troqueladora Bobst and a pads Lawn mower, and to supplement the excellent work of the elaboration of the product a Packager and Trituradora of I Waste.</p>	
		

Descripción: En esta página se puede apreciar la infraestructura con que cuenta la empresa.

LISTA DE ELEMENTOS.

WEB SITE DE: CARTORAMA C.A.	Autores: Olga Mery Castillo Ullón Fernando Ramiro Morales Armas Bélgica Graciela Torres Camba	Descripción: Página de Plant
Nombre del archivo: Plant_e.htm	Ubicación: Cartorama\Plant	Versión: 1.0

Nombre:	Tipo:	Descripción:
Izquierda	jpg	Es el fondo del lado izquierdo y superior de la página.
Cartorama_c_a	gif	Contiene una parte del logo de la empresa.
Logo_c	gif	Contiene una parte del logo de la empresa.
Fondo_bajo	jpg	Es la parte del fondo del main principal.
Esq_der	gif	Es la esquina derecha del marco de la página.
Esq_izq	gif	Es la esquina izquierda del marco de la página.
Espanol	gif	Con este botón se accesa al web site versión español.
Homepage	Swf	Con este botón se accesa a la página Homepage.
Company	Swf	Con este botón se accesa a la página Company.
Calidad	Swf	Con este botón se accesa a la página Calidad.
Products	Swf	Con este botón se accesa a la página Products.
Plant	Swf	Con este botón se accesa a la página Plant.
Projects	Swf	Con este botón se accesa a la página Projects.
Contact_us	Swf	Con este botón se accesa a la página Contact us.
Planta	jpg	Vista del área general de conversión de cajas.
Planta30	jpg	Vista aérea de la planta.
Corrugadora2	jpg	Proceso de transformación del papel en láminas de cartón corrugado.
Corrugadora3	jpg	Vista general de la corrugadora.
Corrugadora4	jpg	Salida de las láminas corrugadas.
Isowa1	jpg	Proceso de impresión.
Isowa3		Puente doblador-cuadrador de imprenta.
Simon2	jpg	Salida de la imprenta simon2.
Terminado	jpg	Area de bodega de producto terminado.

6.2.6. PROJECTS.

DISEÑO DE PANTALLA.

WEB SITE DE: CARTORAMA C.A.	Autores: Olga Mery Castillo Ullón Fernando Ramiro Morales Armas Bélgica Graciela Torres Camba	Descripción: Página Projects
Nombre del archivo: Proyectos_e.htm	Ubicación: Cartorama\Projects\	Versión: 1.0

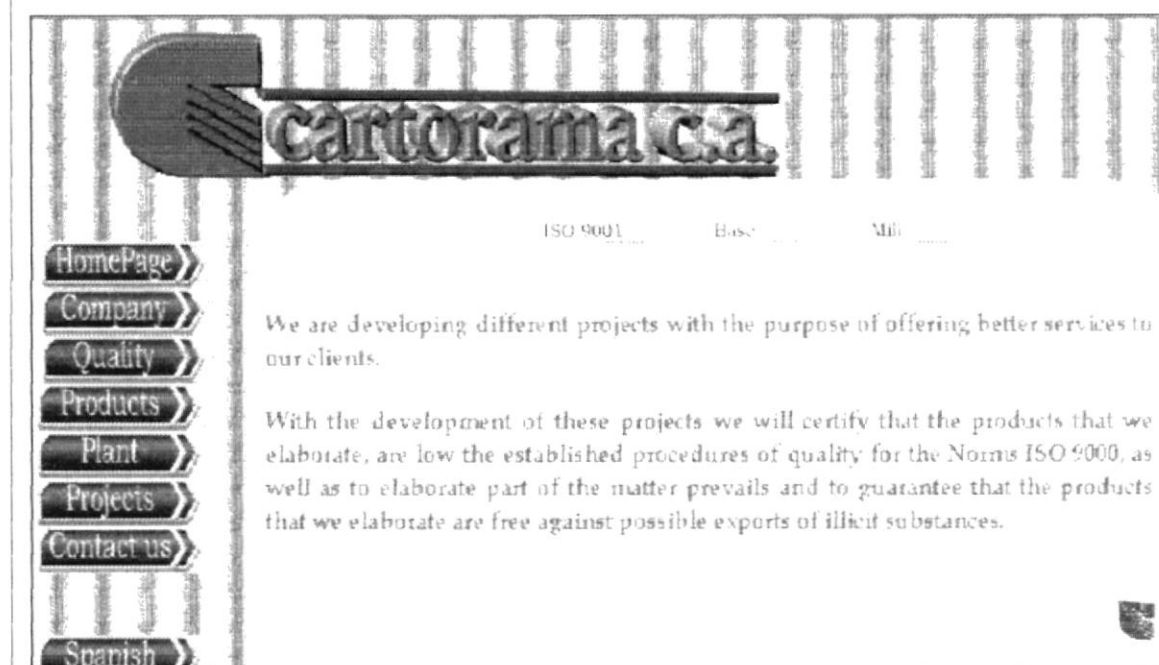

Descripción: En esta página la empresa da a conocer sus proyectos cercanos.

LISTA DE ELEMENTOS.

WEB SITE DE: CARTORAMA C.A.	Autores: Olga Mery Castillo Ullón Fernando Ramiro Morales Armas Bélgica Graciela Torres Camba	Descripción: Página de Projects
Nombre del archivo: Proyectos_e.htm	Ubicación: Cartorama\Projects\	Versión: 1.0

Nombre:	Tipo:	Descripción:
Izquierda	jpg	Es el fondo del lado izquierdo y superior de la página.
Cartorama_c_a	gif	Contiene una parte del logo de la empresa.
Logo_c	gif	Contiene una parte del logo de la empresa.
Fondo_bajo	jpg	Es la parte del fondo del main principal.
Esq_der	gif	Es la esquina derecha del marco de la página.
Esq_izq	gif	Es la esquina izquierda del marco de la página.
Espanol	gif	Con este botón se accesa al web site versión español.
Homepage	Swf	Con este botón se accesa a la página Homepage.
Company	Swf	Con este botón se accesa a la página Company.
Quality	Swf	Con este botón se accesa a la página Quality.
Products	Swf	Con este botón se accesa a la página Products.
Plant	Swf	Con este botón se accesa a la página Plant.
Projects	Swf	Con este botón se accesa a la página Projects.
Contact_us	Swf	Con este botón se accesa a la página Contact us.
Iso_e	Swf	Con este botón se accesa a la página Iso 9001.
Basc_e	Swf	Con este botón se accesa a la página Basc.
Molino_e	Swf	Con este botón se accesa a la página Mill.

6.2.6.1. ISO.

DISEÑO DE PANTALLA.

WEB SITE DE: CARTORAMA C.A.	Autores: Olga Mery Castillo Ullón Fernando Ramiro Morales Armas Bélgica Graciela Torres Camba	Descripción: Página Iso
Nombre del archivo: Iso_e.htm	Ubicación: Cartorama\Projects\	Versión: 1.0

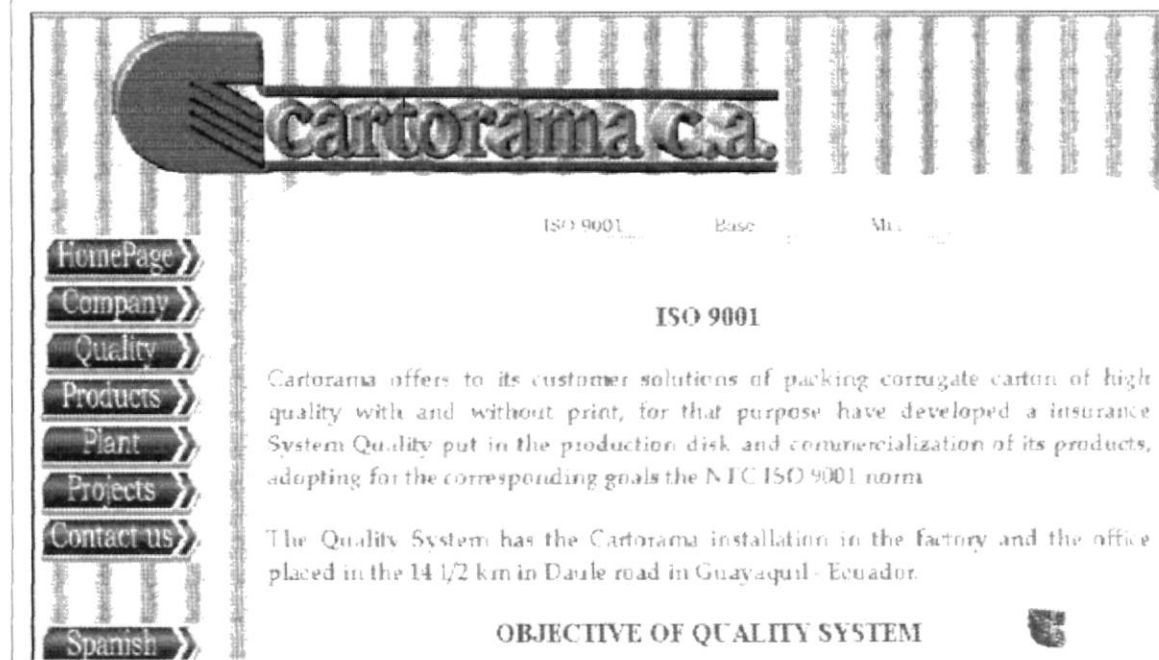

Descripción: En esta página se da una breve explicación sobre la norma Iso 9001 y sus beneficios.

LISTA DE ELEMENTOS.

WEB SITE DE: CARTORAMA C.A.	Autores: Olga Mery Castillo Ullón Fernando Ramiro Morales Armas Bélgica Graciela Torres Camba	Descripción: Página de Iso
Nombre del archivo: Iso_e.htm	Ubicación: Cartorama\Projects\	Versión: 1.0

Nombre:	Tipo:	Descripción:
Izquierda	jpg	Es el fondo del lado izquierdo y superior de la página.
Cartorama_c_a	gif	Contiene una parte del logo de la empresa.
Logo_c	gif	Contiene una parte del logo de la empresa.
Fondo_bajo	jpg	Es la parte del fondo del main principal.
Esq_der	gif	Es la esquina derecha del marco de la página.
Esq_izq	gif	Es la esquina izquierda del marco de la página.
Espanol	gif	Con este botón se accesa al web site versión español.
Homepage	Swf	Con este botón se accesa a la página Homepage.
Company	Swf	Con este botón se accesa a la página Company.
Quality	Swf	Con este botón se accesa a la página Quality.
Products	Swf	Con este botón se accesa a la página Products.
Plant	Swf	Con este botón se accesa a la página Plant.
Projects	Swf	Con este botón se accesa a la página Projects.
Contact_us	Swf	Con este botón se accesa a la página Contact us.
Iso_e	Swf	Con este botón se accesa a la página Iso 9001.
Basc_e	Swf	Con este botón se accesa a la página Basc.
Molino_e	Swf	Con este botón se accesa a la página Mill.
Piramide_a	gif	Estructura documental del sistema de calidad.

6.2.6.2. BASC.

DISEÑO DE PANTALLA.

WEB SITE DE: CARTORAMA C.A.	Autores: Olga Mery Castillo Ullón Fernando Ramiro Morales Armas Bélgica Graciela Torres Camba	Descripción: Página Basc
Nombre del archivo: Basc_e.htm	Ubicación: Cartorama\Projects\	Versión: 1.0



Descripción: En esta página se da una breve explicación sobre la Coalición Empresarial Anti-Contrabando (BASC).

LISTA DE ELEMENTOS.

WEB SITE DE: CARTORAMA C.A.	Autores: Olga Mery Castillo Ullón Fernando Ramiro Morales Armas Bélgica Graciela Torres Camba	Descripción: Página de Basc
Nombre del archivo: Basc_e.htm	Ubicación: Cartorama\Projects\	Versión: 1.0

Nombre:	Tipo:	Descripción:
Izquierda	jpg	Es el fondo del lado izquierdo y superior de la página.
Cartorama_c_a	gif	Contiene una parte del logo de la empresa.
Logo_c	gif	Contiene una parte del logo de la empresa.
Fondo_bajo	jpg	Es la parte del fondo del main principal.
Esq_der	gif	Es la esquina derecha del marco de la página.
Esq_izq	gif	Es la esquina izquierda del marco de la página.
Espanol	gif	Con este botón se accesa al web site versión español.
Homepage	Swf	Con este botón se accesa a la página Homepage.
Company	Swf	Con este botón se accesa a la página Company.
Quality	Swf	Con este botón se accesa a la página Quality.
Products	Swf	Con este botón se accesa a la página Products.
Plant	Swf	Con este botón se accesa a la página Plant.
Projects	Swf	Con este botón se accesa a la página Projects.
Contact_us	Swf	Con este botón se accesa a la página Contact us.
Iso_e	Swf	Con este botón se accesa a la página Iso 9001.
Basc_e	Swf	Con este botón se accesa a la página Basc.
Mill_e	Swf	Con este botón se accesa a la página Mill.
Basc	gif	Imagen que contiene el escudo de Basc.
Regresar_e	Swf	Con este botón se regresa a la página anterior.

6.2.6.3. MILL.

DISEÑO DE PANTALLA.

WEB SITE DE: CARTORAMA C.A.	Autores: Olga Mery Castillo Ullón Fernando Ramiro Morales Armas Bélgica Graciela Torres Camba	Descripción: Página Mill
Nombre del archivo: Molino_e.htm	Ubicación: Cartorama\Projects\	Versión: 1.0

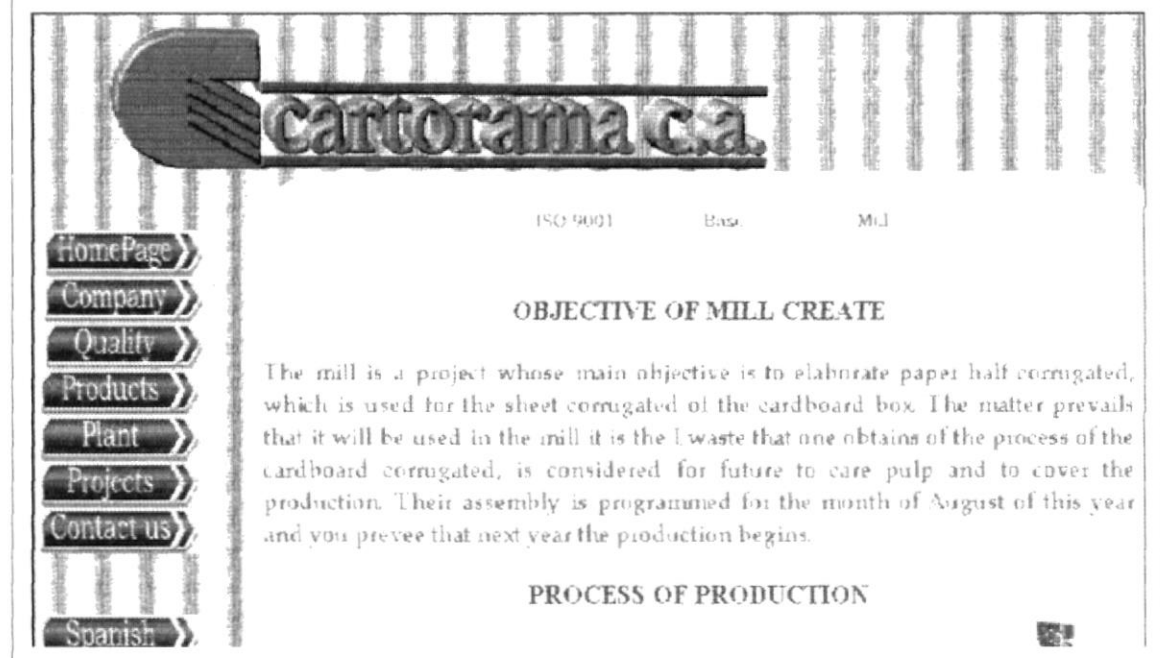

Descripción: En esta página se da a conocer el proceso del molino y sus partes.

LISTA DE ELEMENTOS.

WEB SITE DE: CARTORAMA C.A.	Autores: Olga Mery Castillo Ullón Fernando Ramiro Morales Armas Bélgica Graciela Torres Camba	Descripción: Página de Mill
Nombre del archivo: Molino_e.htm	Ubicación: Cartorama\Projects\	Versión: 1.0

Nombre:	Tipo:	Descripción:
Izquierda	jpg	Es el fondo del lado izquierdo y superior de la página.
Cartorama_c_a	gif	Contiene una parte del logo de la empresa.
Logo_c	gif	Contiene una parte del logo de la empresa.
Fondo_bajo	jpg	Es la parte del fondo del main principal.
Esq_der	gif	Es la esquina derecha del marco de la página.
Esq_izq	gif	Es la esquina izquierda del marco de la página.
Espanol	gif	Con este botón se accesa al web site versión español.
Homepage	Swf	Con este botón se accesa a la página Homepage.
Company	Swf	Con este botón se accesa a la página Company.
Quality	Swf	Con este botón se accesa a la página Quality.
Products	Swf	Con este botón se accesa a la página Products.
Plant	Swf	Con este botón se accesa a la página Plant.
Projects	Swf	Con este botón se accesa a la página Projects.
Contact_us	Swf	Con este botón se accesa a la página Contact us.
Iso_e	Swf	Con este botón se accesa a la página Iso 9001.
Basc_e	Swf	Con este botón se accesa a la página Basc.
Molino_e	Swf	Con este botón se accesa a la página Mill.
Molino3	jpg	Mesa de información o fourdrinier.
Molino1	jpg	Sección prensas y entradas a secadores.
Molino2	jpg	Bobinadora.
Regresar_e	Swf	Con este botón se regresa a la página anterior.
Molino4	jpg	Vista aérea del molino de papel.

6.2.7. CONTACT US.

DISEÑO DE PANTALLA.

WEB SITE DE: CARTORAMA C.A.	Autores: Olga Mery Castillo Ullón Fernando Ramiro Morales Armas Bélgica Graciela Torres Camba	Descripción: Página Contact us
Nombre del archivo: Contactos_e.htm	Ubicación: Cartorama\Contact_us\	Versión: 1.0

Descripción: En esta página se presenta una lista de algunos funcionarios de la empresa, sus respectivas direcciones de email y una opción para el envío de mensajes.

LISTA DE ELEMENTOS.

WEB SITE DE: CARTORAMA C.A.	Autores: Olga Mery Castillo Ullón Fernando Ramiro Morales Armas Bélgica Graciela Torres Camba	Descripción: Página Contact us
Nombre del archivo: Contactos_e.htm	Ubicación: Cartorama\Contact_us\	Versión: 1.0

Nombre:	Tipo:	Descripción:
Izquierda	jpg	Es el fondo del lado izquierdo y superior de la página.
Cartorama_c_a	gif	Contiene una parte del logo de la empresa.
Logo_c	gif	Contiene una parte del logo de la empresa.
Fondo_bajo	jpg	Es la parte del fondo del main principal.
Esq_der	gif	Es la esquina derecha del marco de la página.
Esq_izq	gif	Es la esquina izquierda del marco de la página.
espanol	gif	Con este botón se accesa al web site versión español.
homepage	Swf	Con este botón se accesa a la página Homepage.
company	Swf	Con este botón se accesa a la página Company.
quality	Swf	Con este botón se accesa a la página Quality.
products	Swf	Con este botón se accesa a la página Products.
plant	Swf	Con este botón se accesa a la página Plant.
projects	Swf	Con este botón se accesa a la página Projects.
contact_us	Swf	Con este botón se accesa a la página Contact us.
baner_i	gif	Imagen a manera de baner que contiene la bandera de Ecuador y la palabra Contact us.
trail1	gif	Es el archivo que aparece como el movimiento del mouse.

ESPOL
1988



ESCUELA SUPERIOR
POLITECNICA DEL LITORAL
Guayaquil - Ecuador

CAPÍTULO 7
ACCESO A DATOS

7. ACCESO A DATOS.

El acceso a datos está relacionado con la opción de servicios del web site de Cartorama C.A, el mismo que para su correcto funcionamiento debe tener definida una base de datos, empleada para el proceso de la información que se mostrará en esta opción, creación de programas que permitan capturar dichos datos (generación de archivos planos), y finalmente la presentación de la información en el web site.

7.1. ESTRUCTURA DE LAS BASES.



Figura 7.1. Gráfico del modelo entidad-relación.

7.2. PROGRAMAS QUE PERMITEN CAPTURAR LOS DATOS.

Los programas que a continuación se describen fueron creados en AcuCobol v. 5.0, todos los programas han sido desarrollados respetando los estándares de la empresa, ya que describen los FD (descripción de archivos) en una librería (dirección en el servidor en la cual se guardan los FD), debido a que son usados por varios programas del sistema de la empresa.

Nombre del programa: CLIENTES (ver anexo 7.2.1).

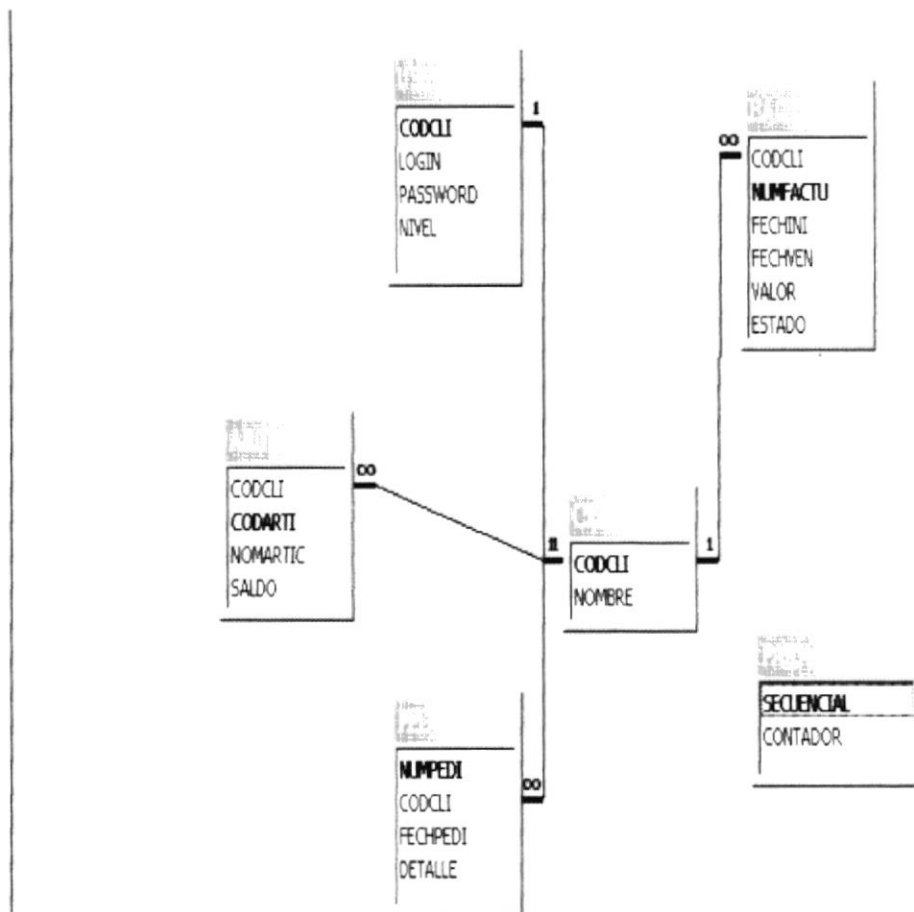
Descripción: Este programa permite crear el archivo plano con el nombre cliente.txt, con el objetivo de utilizar esta información para las opciones de: cartera, stock y pedidos. También realiza la copia de otras librerías que contienen datos relacionados al cliente.

El proceso que realiza el programa es el siguiente: recorre el archivo de clientes y verifica si el código es mayor a "0100000" y menor a "999.9999" (se hace esta verificación ya que la empresa tiene como respaldo códigos antiguos en formato alfanuméricos) captura los datos y cuando llega a fin de archivo termina de grabar los datos en el archivo plano clientes.txt.

Nombre del programa: FACTURAS (ver anexo 7.2.2).

Descripción: Este programa permite crear el archivo plano con el nombre factura.txt, con el objetivo de utilizar esta información para la opción de revisión de cartera.

También realiza la copia de otras librerías que contienen datos relacionados a las facturas.

El proceso que realiza el programa es el siguiente: recorre el archivo de facturas pregunta si el código de factura es mayor a "FC-00000001" y mayor a "FC-99999999" (se realiza esta verificación ya que internamente en la empresa tienen en el mismo archivo respaldos de facturas, notas de débito y notas de crédito). También verifica si la fecha es mayor a 20001231 ya que en el web site solo se proporcionará datos a partir del año 2001.

El programa mueve el código del cliente al archivo datoscli y verifica si la factura no está repetida, si es así captura los datos de: fecha de emisión, fecha de vencimiento, saldo y muestra un estado de vencida o corriente.

Nombre del programa: ARTICULOS (ver anexo 7.2.3).

Descripción: Este programa permite crear el archivo plano con el nombre artículo.txt, con el objetivo de utilizar esta información para la opción de stock en bodega.

También realiza la copia de otras librerías que contienen datos relacionados a los artículos.

El proceso que realiza el programa es el siguiente: recorre el archivo de artículos y captura el código del cliente, el código del producto, la descripción y su saldo; para calcular su saldo se resta el valor de las órdenes de producción menos el valor de las cajas despachadas y se asigna a una variable para luego mostrar el saldo de cajas en la bodega.

7.3. PRESENTACIÓN DE CAPTURA DE DATOS.

El anexo 7.3.1. es una muestra de cómo se generó la información de clientes almacenada en el archivo clientes.txt; donde:

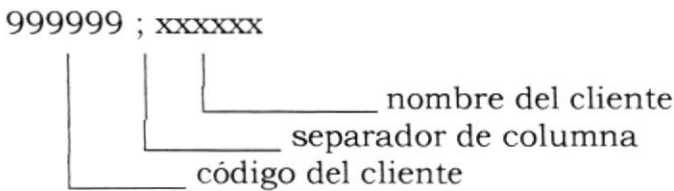

(Ver anexo 7.3.1.)

El anexo 7.3.2. es una muestra de cómo se generó la información de facturas almacenada en el archivo facturas.txt; donde:

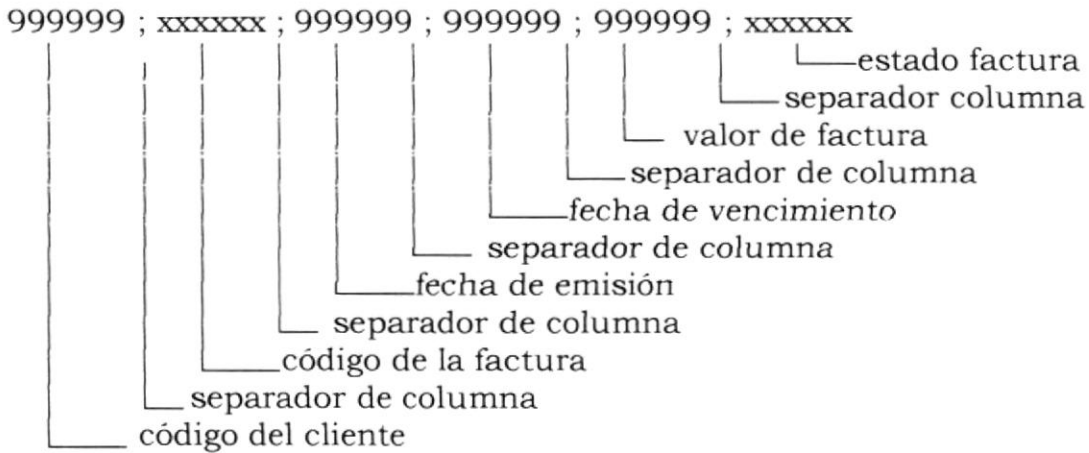

(Ver anexo 7.3.2.)

El anexo 7.3.3. es una muestra de cómo se generó la información de artículos almacenada en el archivo articulo.txt; donde:

```
999999 ; xxxxxxx ; xxxxxxx ; 999999
```

Diagram illustrating the structure of the data string: 999999 ; xxxxxxx ; xxxxxxx ; 999999. The string is composed of fields separated by semicolons. The fields are: código del cliente (999999), separador de columna (;), código del producto (xxxxxxx), separador de columna (;), nombre del producto (xxxxxxx), separador de columna (;), and saldo en bodega (999999).

(Ver anexo de 7.3.3.)

7.4. COMO SE REALIZA EL ACCESO A DATOS EN EL WEB SITE.

Los datos están alojados en un servidor Windows NT 4.0, el acceso a datos se lo realiza con ASP y la base de datos esta bajo plataforma SQL Server 7.0

Los programas que a continuación se describen fueron creados en ASP,

Nombre del programa: ACCESO (ver anexo 7.4.1).

Descripción: Este programa permite realizar la conexión ADO (access data object) a la base de datos, verifica el usuario y la clave que son creados por la empresa. Se enlaza con la tabla de clientes, verifica si el usuario y login ingresados son correctos y muestra sus opciones dependiendo del nivel asignado.

Los niveles de usuarios son tres descritos de la siguiente manera: nivel uno, nivel dos y nivel nueve reservado solo para el administrador del web site.

Especificaciones de cada nivel.

El nivel uno contiene en el menú el Estado de Cuenta, Saldo en Bodega y Pedidos

El nivel dos contiene en el menú el Estado de Cuenta y Pedidos.

El nivel nueve corresponde al administrador, el cual tiene como menú el estado de cuenta, saldos en bodega, pedidos y las opciones para dar mantenimiento a los usuarios.

Cada menú mencionado es un archivo ASP, descrito a continuación.

Nombre del programa: ESTADO (ver anexo 7.4.2).

Descripción: Este programa permite utilizar las tablas de factura y cliente, con el objetivo de presentar el estado de cuenta de un determinado cliente.

El proceso que realiza el programa es el siguiente: recorre la tabla de factura y la tabla de cliente; verifica si el campo código de cliente de la tabla factura es igual al código de cliente de la tabla cliente.

En la opción estado de cuenta se presentará la información que tenga el cliente como cartera vencida y por vencer con los siguientes datos:

ID. 999999

No.-Factura, Fec.Elabor., Fec.Vencim., Valor y Estado.

Nombre del programa: SALDO (Ver anexo 7.4.3).

Descripción: Este programa permite utilizar las tablas de cliente y artículo, con el objetivo de presentar el saldo en bodega de los productos solamente a los usuarios de nivel uno.

El proceso que realiza el programa es el siguiente: recorre la tabla de cliente y la tabla de artículo; verifica si el campo código de cliente de la tabla cliente es igual al código de cliente de la tabla artículo.

En la opción saldo en bodega se presentará la información que tenga el cliente sobre el saldo que permanezca en bodega de sus pedidos con los siguientes datos:

ID. 999999

Código, Nombre, Saldo.

Las opciones para realizar el respectivo mantenimiento son:

- ◆ Añadir usuario
- ◆ Modificar usuario
- ◆ Eliminar usuario
- ◆ Consulta individual
- ◆ Consulta global

Nombre del programa: frmAdd (Ver anexo 7.4.4).

Descripción: En esta opción el administrador utiliza un submenú en el cual se presentan tres opciones: nuevo usuario, grabar datos y salir. En nuevo usuario los datos a ingresar son: código, login, password y el nivel asignados al nuevo usuario; luego de ello grabar los datos y finalmente salir.

Al terminar de aplicar la opción de añadir usuario aparece un mensaje en el cual se indica que el usuario fue añadido satisfactoriamente.

Nombre del programa: frmUpdate (Ver anexo 7.4.5).

Descripción: En esta opción el administrador utiliza un submenú en el cual se presentan dos opciones: grabar datos y salir. En la modificación de usuarios se ingresa el código a modificar para luego de eso realizar los cambios en: login, password y el nivel antes asignados y modificados posteriormente para luego de ello grabar datos y finalmente salir.

Al terminar de aplicar la opción de modificar aparece un mensaje en el cual se indica que el usuario fue modificado satisfactoriamente.

Nombre del programa: frmDelete (Ver anexo 7.4.6).

Descripción: En esta opción el administrador utiliza un submenú en el cual se presentan dos opciones: eliminar datos y salir. En la eliminación de usuarios se ingresa solo el código a eliminar y finalmente salir.

Al terminar de aplicar la opción de eliminar aparece un mensaje en el cual se indica que el usuario fue eliminado satisfactoriamente.

Nombre del programa: frmQryall(Ver anexo 7.4.7).

Descripción: En esta opción el administrador utiliza un submenú en el cual se presentan dos opciones: mostrar datos y salir. En consulta se ingresa solo el código.

Al terminar de aplicar la opción de consulta aparece un mensaje en el cual se indica la información que contenga el usuario en: código, login, password y nivel.

Esta opción es una consulta por cada código de usuario.

Nombre del programa: frmQuery(Ver anexo 7.4.8).

Descripción: En esta opción el administrador puede visualizar los datos de todos los usuarios que tienen asignados los códigos, login, password y nivel.

7.5. PRESENTACIÓN DE DATOS EN EL WEB SITE.

Para el estado de cuenta la presentación de la información es como sigue:

Estado de cuenta

Cliente: Nestlé del Ecuador

Número de factura	Fecha Emisión	Fecha Vencimiento	Valor	Estado
FC-00325	10/03/01	10/04/01	\$1500,00	Vencida
FC-00330	18/03/01	15/04/01	\$3500,00	Vencida
FC-00350	30/03/01	30/04/01	\$2850,00	Por vencer

Tabla 7.1. Reporte de estado de cuenta.

Datos actualizados a las 12:00 am.

Para el reporte de saldos en bodega la presentación de la información es como sigue:

Saldos en Bodega

Cliente: Nestlé del Ecuador

Producto	Saldo
Tapa del monte ip	1500
Fondo del monte ip	1000
Pads ip	1200
Tapa baby banana	800
Fondo baby banana	700
Pads red baby	900

Tabla 7.2. Reporte de saldos en bodega.

Datos actualizados a las 12:00 am.

La opción de pedidos se muestra a continuación:

Pedidos

No. Pedido: 00121

Cliente: Nestlé del Ecuador

Producto	Cantidad
Tapa del monte ip	1300
Fondo del monte ip	1500
Pads red baby	1500

Tabla 7.3. Reporte de pedidos.

Datos actualizados a las 12:00 am.



**ANEXO A
PROGRAMAS**

A. ANEXOS DE PROGRAMAS.

A.1. PROGRAMA MOUSE.JS

Anexo 4.1.

```

B=document.all;
C=document.layers;
T1=new Array("../trail3.gif",22,20,"../trail3.gif",18,17,"../trail3.gif",16,
14,"../trail3.gif",13,11,"../trail3.gif",8,8,"../trail3.gif",4,4)
nos=parseInt(T1.length/3)
rate=50
ie5fix1=0;
ie5fix2=0;
for (i=0;i<nos;i++){
createContainer("CUR"+i,i*10,i*10,i*3+1,i*3+2,"","")

function createContainer(N,Xp,Yp,W,H,At,HT,Op,St){
with (document){
write((!B) ? " <layer id="+N+" left="+Xp+" top="+Yp+" width="+W+" height="+H : " <div
id="+N+" style='position:absolute;left:"+Xp+"; top:"+Yp+"; width:"+W+";
height:"+H+"; ");
if(St){
if (C)
write(" style=");
write(St+";")
}
else write((B)?"": "");
write((At) ? At+">" : ">");
write((HT) ? HT : "");
if (!Op)
closeContainer(N)
}
}

function closeContainer(){
document.write((B)?"</div>":"</layer>")
}
function getXpos(N){
return (B) ? parseInt(B[N].style.left) : C[N].left
}
function getYpos(N){
return (B) ? parseInt(B[N].style.top) : C[N].top
}

function moveContainer(N,DX,DY){
c=(B) ? B[N].style : C[N];c.left=DX;c.top=DY
}
function cycle(){
//if (IE5)
if (document.all&&window.print){
ie5fix1=document.body.scrollLeft;
ie5fix2=document.body.scrollTop;
}

for (i=0;i<(nos-1);i++){
moveContainer("CUR"+i,getXpos("CUR"+(i+1)),getYpos("CUR"+(i+1)))
}
}

```

```
function newPos(e){
moveContainer("CUR"+(nos-1),(B)?event.clientX+ie5fix1:e.pageX+2,
(B)?event.clientY+ie5fix2:e.pageY+2
)
}
if(document.layers)
document.captureEvents(Event.MOUSEMOVE)
document.onmousemove=newPos
setInterval("cycle()",rate)
```

A.2. PROGRAMA MOUSE_P.JS

Anexo 4.2.

```
B=document.all;
C=document.layers;
T1=new Array("trail3.gif",22,20,"trail3.gif",18,17,"trail3.gif",16,
14,"trail3.gif",13,11,"trail3.gif",8,8,"trail3.gif",4,4)
nos=parseInt(T1.length/3)
rate=50
ie5fix1=0;
ie5fix2=0;
for (i=0;i<nos;i++){
createContainer("CUR"+i,i*10,i*10,i*3+1,i*3+2,"","");

function createContainer(N,Xp,Yp,W,H,At,HT,Op,St){
with (document){
write(!B ? " <layer id="+N+" left="+Xp+" top="+Yp+" width="+W+" height="+H : " <div
id="+N+" style='position:absolute;left:"+Xp+"; top:"+Yp+"; width:"+W+
height:"+H+"; ");
if(St){
if (C)
write(" style=");
write(St+";")
}
else write((B)?"":"");
write((At)? At+">" : ">");
write((HT) ? HT : "");
if (!Op)
closeContainer(N)
}
}

function closeContainer(){
document.write((B)?"</div>":"</layer>")
}
function getXpos(N){
return (B) ? parseInt(B[N].style.left) : C[N].left
}
function getYpos(N){

return (B) ? parseInt(B[N].style.top) : C[N].top
}

function moveContainer(N,DX,DY){
c=(B) ? B[N].style :C[N];c.left=DX;c.top=DY
}
function cycle(){
//if (IE5)
```

```

if (document.all&&window.print){
ie5fix1=document.body.scrollLeft;
ie5fix2=document.body.scrollTop;
}
for (i=0;i<(nos-1);i++){
moveContainer("CUR"+i,getXpos("CUR"+(i+1)),getYpos("CUR"+(i+1)))
}
}
function newPos(e){
moveContainer("CUR"+(nos-1),(B)?event.clientX+ie5fix1:e.pageX+2,
(B)?event.clientY+ie5fix2:e.pageY+2
)
}
}
if(document.layers)
document.captureEvents(Event.MOUSEMOVE)
document.onmousemove=newPos
setInterval("cycle()",rate)

```

A.3. PROGRAMA CARTORA.JS

Anexo 4.3.

```

timeID = 5;
stcnt = 11;
msg = "<< BIENVENIDOS A CARTORAMA C.A.>>";
wmsg = new Array(33);
wmsg[0] = msg;
blnk = " ";
for (i = 1; i < 32; i++) {
b = blnk.substring(0, i);
wmsg[i] = b;
for (j = 0; j < msg.length; j++) wmsg[i] = wmsg[i] + msg.charAt(j) + b;
}
function wiper() {
if (stcnt > -1) str = wmsg[stcnt];
else str = wmsg[0];
if (stcnt-- < -40) stcnt = 31;
status = str;
clearTimeout(timeID);
timeID = setTimeout("wiper()", 150);
}

```

A.4. PROGRAMA CLIENTES.CBL**Anexo 7.2.1.**

```

000100/*****
000200*                                     *
000300*          IDENTIFICATION DIVISION  *
000400*                                     *
001100* LISTADO DE CLIENTES              *
001200*****
001400 IDENTIFICATION DIVISION.
001500 PROGRAM-ID.
001600   CLIENTES.
001700   AUTHOR.
001800   ESPOL.
001900   DATE-WRITTEN.
002000   MAYO 30, 2001.
002100*****
002300*          ENVIRONMENT DIVISION      *
002500*****
002700 ENVIRONMENT DIVISION.
002800 CONFIGURATION SECTION.
002900 SOURCE-COMPUTER.
003000   WANG-VS.
003100 OBJECT-COMPUTER.
003200   WANG-VS.
003300*****
003500*          INPUT-OUTPUT SECTION        *
003700*****
003900 INPUT-OUTPUT SECTION.
004000 FILE-CONTROL.
004200   SELECT PRINT
004300   ASSIGN TO "/mnt/CLIENTE.txt",
004400   ORGANIZATION IS LINE SEQUENTIAL
004500   ACCESS MODE IS SEQUENTIAL
004600   FILE STATUS IS FILSTAT.
004700   COPY DATOSCLI IN "/carsoft/credito/sel".
004800   COPY EMPSELE IN "/carsoft/empresa/sub".
005000*****
005200*          DATA DIVISION - FILE SECTION *
005400*****
005600 DATA DIVISION.
005700 FILE SECTION.
005900 FD PRINT.
006100 01 PRTREC          PIC X(180).
006200 COPY DATOSCLI IN "/carsoft/credito/fds".
006300 COPY EMPFD IN "/carsoft/empresa/sub".
006500*****
006600*                                     *
006700*          WORKING STORAGE            *
006800*                                     *
006900*****
007100 WORKING-STORAGE SECTION.
007200 01 DATE-INFO.
007300 03 DATEIN          PIC 9(08).

007400 03 DATEGROUP      REDEFINES DATEIN.
007500 05 YEAR-DIGITS    PIC 9(04).
007600 05 MONTH-DIGITS  PIC 9(02).
007700 05 DAY-DIGITS    PIC 9(02).

```

```

007800*****
007900*          FILE CONTROL STATUS SWITCHES          *
008000*****
008200 01 FILSTAT.
008300 03 ERR-FLAG          PIC X(01).
008400 03 PFK-BYTE          PIC X(01).
008500 COPY DATOSCLI IN "/carsoft/credito/sta".
008600 77 ERROR-MSG          PIC X(01).
008700*****
008800*          EXTERNAL FILE LOCATION DEFINITIONS    *
008900*****
009100 COPY EMPEXTER IN "/carsoft/empresa/sub".
009200*****
009400*          PRINT LINE DEFINITIONS                *
009600*****
009800 01 BL-LINE          PIC X(001) VALUE SPACE.
009900*****
010000*          REPORT TITLE LINE(S)                  *
010100*****
010200 01 LINE-00.
010300 03 CODIGO-00 PIC X(07).
010400 03 FILLER PIC X(01) VALUE ";".
010500 03 NOMBRE-00 PIC X(30).
010600
010700 01 LINE-01.
010800 03 FILLER PIC X(07) VALUE "CODCLI".
010900 03 FILLER PIC X(01) VALUE ";".
011000 03 FILLER PIC X(06) VALUE "NOMBRE".
011100
017100 01 LINE-COUNT          PIC 9(4) VALUE ZERO.
017200 01 PAGE-COUNT          PIC 9(4) VALUE ZERO.
017300 01 RECORDS-SELECTED    PIC S9(07) COMP VALUE ZERO.
017400*****
017600*          PROCEDURE DIVISION                    *
017800*****
018000 PROCEDURE DIVISION.
018100 START-PROGRAM.
018200 PERFORM INITIALIZATION.
018300 PERFORM MAIN-PROCESS
018400 UNTIL NO-MORE-DATOSCLI.
018500 PERFORM TERMINATION.
018600 EXIT-PROGRAM.
018700 STOP RUN.
019000*****
019100*          MAIN PROCESS                            *
019200*****
019400 MAIN-PROCESS.
019500 PERFORM GET-A-REC-FROM-DATOSCLI.
019600 IF DATOSCLI-FOUND
019610 IF CODIGO5 > "0100000" AND < "9999999"
019700 PERFORM PRINT-A-DETAIL-LINE.
020400*****

020500*          GET A REC FROM DATOSCLI
020600*****
020800 GET-A-REC-FROM-DATOSCLI.
020900 READ DATOSCLI
021000 NEXT
021100 AT END
021200 MOVE "1" TO DATOSCLI-STATUS.
021300*****

```

```

021400*          PRINT A DETAIL LINE          *
021500*****
021700 PRINT-A-DETAIL-LINE.
021800  ADD 1 TO RECORDS-SELECTED.
021900  MOVE CODIGO5   TO CODIGO-00
022000  MOVE RAZONS05  TO NOMBRE-00.
022900  WRITE PRTREC FROM LINE-00.
023000*****
023100*          INITIALIZATION              *
023200*****
024800 INITIALIZATION.
024900  COPY EMPPROG IN "/carsoft/empresa/sub".
025000  COPY DATOSCLI IN "/carsoft/credito/ope".
025500  OPEN OUTPUT PRINT.
025600**  WRITE PRTREC FROM LINE-01.
025800  PERFORM GET-A-REC-FROM-DATOSCLI.
025900  IF DATOSCLI-FOUND
026000    PERFORM PRINT-A-DETAIL-LINE.
026100*****
026200*          TERMINATION                  *
026500*****
026700 TERMINATION.
026800  CLOSE DATOSCLI.

```

A.5. PROGRAMA FACTURAS.CBL

Anexo 7.2.2.

```

000100*****
000200*          *
000300*          IDENTIFICATION DIVISION      *
000400*  REPORTE DE FACTURAS VENCIDAS , SACA LAS FACTURAS CON FECHA
*
000410*  DE EMISION Y FECHA DE VENCIMIENTO , SI ESTA VENCIDA O CO- *
000500*  RRIENTE
000600*****
000700*
000800 IDENTIFICATION DIVISION.
000900 PROGRAM-ID.
001000  FACTURAS.
001100  AUTHOR.
001200  ESPOL.
001300  DATE-WRITTEN.
001400  MAYO 30, 2001.
001500*****
001700*          ENVIRONMENT DIVISION          *
001900*****

002100 ENVIRONMENT DIVISION.
002200 CONFIGURATION SECTION.
002300 SOURCE-COMPUTER.
002400  WANG-VS.
002500 OBJECT-COMPUTER.
002600  WANG-VS.
002800 SPECIAL-NAMES.
002900  CURSOR IS CURSOR-POS
003000  SCREEN CONTROL IS SCREEN-CONTROL .
003800*****
004000*          INPUT-OUTPUT SECTION          *

```

```

004200*****
004400 INPUT-OUTPUT SECTION.
004500 FILE-CONTROL.
004200   SELECT PRINT
004300     ASSIGN TO "/mnt/FACTURA.txt",
004400     ORGANIZATION IS LINE SEQUENTIAL
004500     ACCESS MODE IS SEQUENTIAL
004600     FILE STATUS IS FILSTAT.
004700
005300 COPY DOCUMENT IN "/carsoft/credito/sel".
005500 COPY DATOSCLI IN "/carsoft/credito/sel".
005700 COPY DIARIO IN "/carsoft/contabil/sel".
005900 COPY EMPSELE IN "/carsoft/empresa/sub".
006100*****
006300*           DATA DIVISION - FILE SECTION           *
006500*****
006700 DATA DIVISION.
006800 FILE SECTION.
007000 FD PRINT.
007100 01 PRTREC                               PIC X(180).
007200 COPY DOCUMENT IN "/carsoft/credito/fds".
007300 COPY DATOSCLI IN "/carsoft/credito/fds".
007400 COPY DIARIO IN "/carsoft/contabil/fds".
007500 COPY EMPFD IN "/carsoft/empresa/sub".
008400*****
008600*           WORKING STORAGE                           *
008800*****
009000 WORKING-STORAGE SECTION.
008200 01 FILSTAT.
008300 03 ERR-FLAG                               PIC X(01).
008400 03 PFK-BYTE                               PIC X(01).
008500 01 CURSOR-POS.
008600 03 ROWSET                                PIC 9(03) VALUE 0.
008700 03 COLSET                                PIC 9(03) VALUE 0.
008800 01 SCREEN-CONTROL.
008900 03 ACCEPT-CONTROL                        PIC 9.
009000 88 GOTO-FIELD                          VALUE 1.
009100 03 CONTROL-VALUE                        PIC 999.
009400*****
009500*           FILE CONTROL STATUS SWITCHES             *
009600*****
005300 COPY DOCUMENT IN "/carsoft/credito/sta".
005500 COPY DATOSCLI IN "/carsoft/credito/sta".
005700 COPY DIARIO IN "/carsoft/contabil/sta".
010000 77 VALIDATION-STATUS                  PIC X(01) VALUE ZERO.

010100 88 GOOD-DATA                          VALUE "0".
010200 88 BAD-DATA                            VALUE "2".
010300*****
010400*           EXTERNAL FILE LOCATION DEFINITIONS      *
010500*****
010600 COPY EMPEXTER IN "/carsoft/empresa/sub".
010700*****
010800*           WORKSTATION FILE CONTROL DESCRIPTIONS   *
010900*****
012500 77 LINE23                              PIC X(79) VALUE SPACES.
012600 01 LINE24.
012620 03 ERROR-MSG                          PIC X(30) VALUE SPACES.
012630
012640 01 LINE-00.
           03 CODIGO-00                      PIC X(07).

```

```

03 FILLER      PIC X(01) VALUE ";".
03 FACTURA-00 PIC X(08).
03 FILLER      PIC X(01) VALUE ";".
03 FECHA-00    PIC 9(08).
03 FILLER      PIC X(01) VALUE ";".
03 FECVEN-00   PIC 9(08).
03 FILLER      PIC X(01) VALUE ";".
03 VALOR-00    PIC ZZZ,ZZZ,ZZZ.ZZ.
03 FILLER      PIC X(01) VALUE ";".
03 ESTADO-00   PIC X(10).

01 LINE-01.
03 FILLER      PIC X(07) VALUE "CODCLI".
03 FILLER      PIC X(01) VALUE ";".
03 FILLER      PIC X(08) VALUE "NUMFACTU".
03 FILLER      PIC X(01) VALUE ";".
03 FILLER      PIC X(08) VALUE "FECHINI".
03 FILLER      PIC X(01) VALUE ";".
03 FILLER      PIC X(08) VALUE "FECHVEN".
03 FILLER      PIC X(01) VALUE ";".
03 FILLER      PIC X(14) VALUE "      VALOR".
03 FILLER      PIC X(01) VALUE ";".
03 FILLER      PIC X(10) VALUE "ESTADO".

01 WK-FECHA PIC 9(08).
01 REPETIDO PIC X(08).
016800*****
024400*          PROCEDURE DIVISION          *
024600*****
024800 PROCEDURE DIVISION .
025100 START-PROGRAM.
025200 PERFORM INITIALIZATION.
025300 PERFORM DISPLAY-MODE UNTIL NOT DOCUMENT-FOUND.
025400 PERFORM TERMINATION.
025600 EXIT-PROGRAM.
025700 EXIT PROGRAM.
      STOP-RUN.
      STOP RUN.
025900*****
026100*          DISPLAY MODE          *
026300*****

026500 DISPLAY-MODE.
041200 MOVE LOW-VALUES TO DOCUMENT-RECORD.
041300 MOVE SPACES TO CLIENT6.
041400 START DOCUMENT KEY IS NOT LESS THAN LLAVE6B
041500 INVALID KEY
041700 MOVE "2" TO DOCUMENT-STATUS.
041900 PERFORM LEE-DOCUMENT
042000 UNTIL NOT DOCUMENT-FOUND.
042100
042500 LEE-DOCUMENT.
042700 READ DOCUMENT NEXT AT END
042800 MOVE "1" TO DOCUMENT-STATUS.
      MOVE SPACE TO REPETIDO.
      IF DOCUMENT-FOUND AND SALDO6 NOT = 0
        IF DOCMTP6 > "FC-00000001" AND < "FC-99999999"
          IF DOCMTP6 NOT = REPETIDO
            IF FECHA6A > "20001231"
              MOVE CLIENT6 TO CODIGO-00
043500 MOVE DOCMTP6 TO FACTURA-00

```



```
043300      MOVE FECHA6A TO FECHA-00
043300      MOVE FECHAVE6 TO FECVEN-00
044310      MOVE SALDO6  TO VALOR-00
            MOVE FACTURA-00 TO REPETIDO
            IF FECHAVE6 < WK-FECHA
              MOVE "VENCIDA" TO ESTADO-00
            ELSE
              MOVE "CORRIENTE" TO ESTADO-00
            END-IF
            END-IF
            WRITE PRTREC FROM LINE-00
            END-IF
            ELSE
              PERFORM LEE-DOCUMENT.

055100*****
055300*          INITIALIZATION          *
055500*****
055700 INITIALIZATION.
055800  COPY EMPPROG IN "/carsoft/empresa/sub".
        ACCEPT WK-FECHA FROM CENTURY-DATE.
005300  COPY DOCUMENT IN "/carsoft/credito/ope".
005500  COPY DATOSCLI IN "/carsoft/credito/ope".
        OPEN OUTPUT PRINT.
056700  OPEN I-O CLAVES.
057000** WRITE PRTREC FROM LINE-01.
057100*****
057200*          TERMINATION            *
057300*****
057500 TERMINATION.
057600  CLOSE PRINT.
057700  CLOSE DOCUMENT.
057800  CLOSE DATOSCLI.
058000  CLOSE CLAVES.
```

A.6. PROGRAMA ARTÍCULOS.CBL**Anexo 7.2.3.**

```

000100*****
000300*          IDENTIFICATION DIVISION          *
000400* PROGRAMA PARA SACAR TODOS LOS SALDOS DE BODEGA *
000500*****
000700 IDENTIFICATION DIVISION.
000800 PROGRAM-ID.
000900  ARTICULOS.
001000 AUTHOR.
001100  ESPOL.
001200 DATE-WRITTEN.
001300  MAYO 30, 2001.
001400*****
001600*          ENVIRONMENT DIVISION          *
001800*****
002000 ENVIRONMENT DIVISION.
002100 CONFIGURATION SECTION.
002200 SOURCE-COMPUTER.
002300  WANG-VS.
002400 OBJECT-COMPUTER.
002500  WANG-VS.
002600 SPECIAL-NAMES.
003700*****
003900*          INPUT-OUTPUT SECTION          *
004100*****
004300 INPUT-OUTPUT SECTION.
004400 FILE-CONTROL.
004200  SELECT PRINT
004300    ASSIGN TO "/mnt/ARTICULO.txt",
004400    ORGANIZATION IS LINE SEQUENTIAL
004500    ACCESS MODE IS SEQUENTIAL
004600    FILE STATUS IS FILSTAT.
005200 COPY CTASCONT IN "/carsoft/contabil/sel".
005400 COPY NENLACE IN "/carsoft/invnew/sel".
005600 COPY EMPSELE IN "/carsoft/empresa/sub".
005700*****
005900*          DATA DIVISION - FILE SECTION    *
006100*****
006300 DATA DIVISION.
006400 FILE SECTION.
005900 FD PRINT.
006100 01 PRTREC          PIC X(180).
007000 COPY CTASCONT IN "/carsoft/contabil/fds".
007200 COPY NENLACE IN "/carsoft/invnew/fds".
007400 COPY EMPFD IN "/carsoft/empresa/sub".
007700*****
007900*          WORKING STORAGE          *
008100*****
008300 WORKING-STORAGE SECTION.
008200 01 FILSTAT.
008300 03 ERR-FLAG          PIC X(01).
008400 03 PFK-BYTE          PIC X(01).

025700*****
025800*          FILE CONTROL STATUS SWITCHES    *
025900*****

```

```

026000 COPY CTASCONT IN "/carsoft/contabil/sta".
026100 COPY NENLACE IN "/carsoft/invnew/sta".
026200 COPY AUXSALDO IN "/carsoft/contabil/cpy".
027900*****
028000*          EXTERNAL FILE LOCATION DEFINITIONS          *
028100*****
028500 COPY EMPEXTER IN "/carsoft/empresa/sub".
028600*****
028700*          WORKSTATION FILE CONTROL DESCRIPTIONS*
022880*****
030100 77 F-KEY          PIC 9(04) VALUE 0.
031900 01 LINE24.
032100 03 ERROR-MSG          PIC X(30) VALUE SPACES.
01 WK-CODIGO.
03 WK-COD1 PIC X(04).
03 WK-COD2.
05 WK-COD21 PIC X(6).
05 WK-COD22 PIC X(4).
01 LINE-00.
03 CODCLI-00 PIC X(6).
03 FILLER PIC X(01) VALUE ";".
03 CODIGO-00 PIC X(10).
03 FILLER PIC X(01) VALUE ";".
03 NOMBRE-00 PIC X(40).
03 FILLER PIC X(01) VALUE ";".
03 SALDO-00 PIC ZZZ,ZZZ,ZZZ.
01 LINE-01.
03 FILLER PIC X(06) VALUE "CODCLI".
03 FILLER PIC X(01) VALUE ";".
03 FILLER PIC X(10) VALUE "CODARTIC".
03 FILLER PIC X(01) VALUE ";".
03 FILLER PIC X(40) VALUE "NOMARTIC".
03 FILLER PIC X(01) VALUE ";".
03 FILLER PIC X(12) VALUE " SALDO".
01 WK-FECHA.
03 WK-ANO PIC 9(04).
03 WK-MES PIC 9(02).
03 WK-DIA PIC 9(02).
01 WK-CANTI PIC S9(13)V99.
01 WK-TOTAL PIC S9(13)V99.
047300*****
047500*          PROCEDURE DIVISION          *
047700*****
047900 PROCEDURE DIVISION.
048000 START-PROGRAM.
048100 PERFORM INITIALIZATION.
048200 PERFORM DISPLAY-MODE UNTIL NOT CTASCONT-FOUND.
048300 PERFORM TERMINATION.
048400 EXIT-PROGRAM.
048500 EXIT PROGRAM.
048400 STOP-PROGRAM.
048500 STOP RUN.
048700*****

048900*          DISPLAY MODE          *
049100*****
049300 DISPLAY-MODE.
049400 MOVE "1131000000" TO CODIGO02.
049500 START CTASCONT KEY IS NOT LESS THAN CODIGO02.
049600 PERFORM LEE-CTASCONT UNTIL NOT CTASCONT-FOUND.
050000 LEE-CTASCONT.

```

```

056800 READ CTASCONT NEXT AT END
056900 MOVE "1" TO CTASCONT-STATUS.
057000 IF CTASCONT-FOUND
057100 IF CODIGO02 > "11319999999999"
057200 MOVE "1" TO CTASCONT-STATUS
057300 ELSE
057400 MOVE CODIGO02 TO NEN-CODIGO
057500 MOVE SPACE TO NEN-ORDEN
057600 MOVE ZEROES TO NEN-BODEGA
057700 PERFORM BARRE-ORDEN.
057800 BARRE-ORDEN.
057900 START NENLACE KEY IS NOT LESS THAN NCLAVE.
058000 MOVE ZEROES TO WK-TOTAL.
058100 PERFORM LEE-ORDEN UNTIL NOT NENLACE-FOUND.
058200 IF WK-TOTAL NOT = ZEROES
058300 MOVE CODIGO02 TO WK-CODIGO
058400 MOVE WK-COD21 TO CODCLI-00
058500 MOVE WK-COD2 TO CODIGO-00
058600 MOVE NOMBRE02 TO NOMBRE-00
058700 MOVE WK-TOTAL TO SALDO-00
058800 WRITE PRTREC FROM LINE-00.
058900 LEE-ORDEN.
059000 READ NENLACE NEXT AT END
059100 MOVE "1" TO NENLACE-STATUS.
059200 IF NENLACE-FOUND
059300 IF NEN-CODIGO NOT = CODIGO02
059400 MOVE "1" TO NENLACE-STATUS
059500 ELSE
059600 COMPUTE WK-CANTI = NEN-FABRICADO - NEN-DESPACHADO
059700 IF WK-CANTI NOT = ZEROES
059800 COMPUTE WK-TOTAL = WK-TOTAL + WK-CANTI.
062600*****
062800* INITIALIZATION *
063000*****
063200 INITIALIZATION.
063300 COPY EMPPROG IN "/carsoft/empresa/sub".
063400 ACCEPT WK-FECHA FROM CENTURY-DATE.
063500 MOVE LIB-FOR-CON TO LIB-FOR-CTASCONT.
063600 COPY CTASCONT IN "/carsoft/contabil/ope".
063700 COPY NENLACE IN "/carsoft/invnew/ope".
063800 OPEN OUTPUT PRINT.
063900** WRITE PRTREC FROM LINE-01.
074000*****
074100* TERMINATION *
074200*****
074400 TERMINATION.
074500 CLOSE PRINT.
074600 CLOSE CTASCONT.
CLOSE NENLACE.

```



ANEXO B
CAPTURA DE DATOS

B. ANEXOS DE CAPTURA DE DATOS.

B.1. CAPTURA DE DATOS DEL ARCHIVO CLIENTES.TXT

Anexo 7.3.1.

código nombre

010100 ;DEL MONTE
010101 ;EXPORTADORA QUIROLA.
010102 ;ORO BANANA S.A.
010103 ;AGRICOLA CLOTILDE
010104 ;C A M P O S U R
010105 ;B A N A R E A L
010106 ;B A N D E C U A
010107 ; S E R P A Z
010108 ;GENERAL FRUIT S.A.
010109 ;AGRICOLA LETICIA C.A.
010201 ;JABANACO S.A.
010202 ;PRECEXPORT
010203 ;CECILIO JALIL
010204 ;AGRONOCER S.A.
010205 ;J.P. BANABOL S.R.L.
010301 ;EXPORTADORA QUIROLA
010302 ;EXPORTADORA PALMIERI S.A.
010303 ;C.MEC.AGR.MERC.QUIROLA QUIROLA
020101 ;COSTATRADING S.A.
020102 ;EXPORTADORA BANANERA SUBANA SA
020201 ;C O N S P E C A S. A.
020301 ;EXPORTADORA SUPERBANANA C.LTDA
020302 ;JORCORP S.A.
020401 ;EXPORTADORA EXFRUTROSA S.A.
020501 ;DUSAL S.A.
020601 ;AGROCOMERCIO PALMAR CIA. LTDA.
020701 ;CIMEXESA S.A.
020702 ;IZUCORP S.A.
040101 ;BRUNDICORPI S.A.
040201 ;EXPORTADORA CONDOR
040301 ;COMPANIA AGRICOLA DEL GUAYAS
040401 ;EXP. E IMP. FERNANDEZ
040501 ;REP. DIST. EXPORT. Y IMPORT.
040502 ;JOSE PARRALES ORTIZ
040601 ;NOVA EXPORT S.A.
040602 ;RUBEN BORREGO
040603 ;CEIMSA C.A.
040701 ;BANDELSUR S.A.
040702 ;GRUPVENT S.A.
040801 ;PRODUCTORA CARTONERA S.A.
041001 ;NELSON MENDEZ ORTIZ
041101 ;MARIO COSARELLI
041201 ;BOLSA DE PRODUCTOS MARITIMO B.
041301 ;MARITIMA AGAR
041401 ;BANANERA COBAL CIA. LTDA.
041501 ;AGRICOZAN

B.2. CAPTURA DE DATOS DEL ARCHIVO FACTURAS.TXT**Anexo 7.3.2.**

código	num fact	fech emi	fech ven	valor	estado
010102	;FC-04170;	20010611;	20010619;	53,459.00;	VENCIDA
010102	;FC-04212;	20010618;	20010621;	10,290.00;	VENCIDA
010106	;FC-04107;	20010531;	20010615;	140,754.75;	VENCIDA
010106	;FC-04191;	20010614;	20010624;	159,329.70;	CORRIENTE
010106	;FC-04227;	20010618;	20010630;	48,315.00;	CORRIENTE
010106	;FC-04240;	20010620;	20010630;	138,721.24;	CORRIENTE
010107	;FC-03720;	20010416;	20010427;	711.89;	VENCIDA
010107	;FC-03846;	20010429;	20010511;	32,760.00;	VENCIDA
010107	;FC-03892;	20010507;	20010517;	11,960.00;	VENCIDA
010107	;FC-03961;	20010514;	20010525;	26,000.00;	VENCIDA
010107	;FC-04168;	20010611;	20010624;	5,050.00;	CORRIENTE
010107	;FC-04213;	20010618;	20010629;	11,615.00;	CORRIENTE
010301	;FC-02860;	20010108;	20010206;	86,940.00;	VENCIDA
010301	;FC-02926;	20010115;	20010213;	108,542.50;	VENCIDA
010301	;FC-02927;	20010115;	20010213;	80,224.00;	VENCIDA
010301	;FC-02999;	20010122;	20010220;	89,397.44;	VENCIDA
010301	;FC-03071;	20010128;	20010227;	69,395.46;	VENCIDA
010301	;FC-03156;	20010205;	20010306;	73,492.83;	VENCIDA
010301	;FC-03228;	20010212;	20010312;	107,038.00;	VENCIDA
010301	;FC-03287;	20010219;	20010319;	173,260.00;	VENCIDA
010301	;FC-03339;	20010226;	20010327;	107,955.00;	VENCIDA
010301	;FC-03458;	20010312;	20010410;	126,440.00;	VENCIDA
010301	;FC-03518;	20010320;	20010416;	113,905.00;	VENCIDA
010301	;FC-03644;	20010331;	20010430;	77,935.00;	VENCIDA
010301	;FC-03724;	20010416;	20010514;	143,365.00;	VENCIDA
010301	;FC-03787;	20010423;	20010521;	79,025.00;	VENCIDA
010301	;FC-03867;	20010429;	20010528;	125,012.10;	VENCIDA
010301	;FC-03913;	20010507;	20010604;	170,585.00;	VENCIDA
010301	;FC-03971;	20010514;	20010611;	117,240.00;	VENCIDA
010301	;FC-04019;	20010521;	20010618;	174,410.00;	VENCIDA
010301	;FC-04054;	20010528;	20010621;	23,435.00;	VENCIDA
010301	;FC-04104;	20010531;	20010630;	13,625.00;	CORRIENTE
010301	;FC-04190;	20010614;	20010709;	225,235.00;	CORRIENTE
010301	;FC-04228;	20010618;	20010715;	102,720.00;	CORRIENTE
020101	;FC-03864;	20010429;	20010612;	59,290.00;	VENCIDA
020101	;FC-03910;	20010507;	20010619;	33,810.00;	VENCIDA
020101	;FC-03969;	20010514;	20010625;	60,172.00;	CORRIENTE
020101	;FC-04012;	20010521;	20010702;	18,070.00;	CORRIENTE
020101	;FC-04096;	20010531;	20010713;	68,600.00;	CORRIENTE
020101	;FC-04171;	20010611;	20010724;	119,560.00;	CORRIENTE
020101	;FC-04226;	20010618;	20010730;	110,250.00;	CORRIENTE
020201	;FC-04172;	20010611;	20010617;	136,556.26;	VENCIDA
020201	;FC-04216;	20010618;	20010623;	214,720.00;	CORRIENTE
020302	;FC-04005;	20010521;	20010616;	10,905.00;	VENCIDA
020302	;FC-04055;	20010528;	20010622;	10,170.00;	CORRIENTE

B.3. CAPTURA DE DATOS DEL ARCHIVO ARTÍCULO.TXT**Anexo 7.3.3.**

código cod prod.	nombre producto	saldo bodega
010101;0101010003;	PAD TROQUELADO 300G	; 3,313,143
010101;0101010004;	TAPA DEL MONTE I.P	; 44,469
010101;0101010005;	FONDO D.M.I.P	; 46,142
010101;0101010006;	PADS I.P	; 49,276
010101;0101010009;	PADS RED BANANA	; 63,253
010101;0101010021;	TAPA BABY BANANAS	; 19,514
010101;0101010022;	FONDO BABY BANANAS	; 27,864
010101;0101010023;	PAD RED/BABY	; 33,063
010101;0101010025;	FONDO DEL MONTE 22XU	; 169,983
010101;0101010026;	TAPA RED BANANAS	; 13,719
010101;0101010028;	FONDO DE PRUEBA	; 16,380
010101;0101010029;	TAPA D.M. PLANTAIN	; 10,002
010101;0101010030;	TAPA DEL MONTE E.E.U.U.	; 143,557
010101;0101010031;	TAPA DEL MONTE EUROPA	; 6,324
010101;0101010032;	TAPA DEL MONTE ITALIA	; 20
010101;0101010035;	TAPA PURPLE MOUNTAIN	; 60
010101;0101010036;	TAPA DEL MONTE BD-27	; 15,573
010101;0101010037;	FONDO DEL MONTE BD-27	; 15,573
010101;0101010039;	FONDO DEL MONTE 22XU DM-45	; 2,159,712
010101;0101010040;	TAPA DEL MONTE 22XU DM-45	; 2,169,800
010101;0101010041;	TAPA DEL MONTE BD-27	; 8,442
010101;0101010042;	FONDO BD-27	; 7,142
010101;0101010043;	TAPA FIELDER DM-45	; 10,665
010101;0101010044;	FONDO DEL MONTE 22XU DM-45	; 716,066
010101;0101010045;	TAPA DEL MONTE 22XU DM-45	; 583,156
010101;0101010047;	MANGOS DEL MONTE	; 850
010101;0101010048;	TAPA DM-45 SAMS	; 31,767
010101;0101010052;	FONDO DM-45T	; 340
010101;0101010053;	PAD TROQUELADO 230G	; 203,800
010101;0101010056;	PAD 13KG. JAPON	; 38,359
010101;0101010058;	TAPA 13KG JAPON # 2	; 84
010101;0101010060;	FONDO 13KG. JAPON	; 89
010102;0101020010;	TAPA CONSUL UF-21A	; 32,867
010102;0101020013;	TAPA EXCELBAN-OBSA	; 88,026
010102;0101020014;	PAD TROQUELADO 270 G	; 357,125
010107;0101070004;	TAPA EXCELBAN-SERPAZ	; 1,887
010202;0102020032;	TAPA TATEDETUTI BLANCA	; 39
010202;0102020034;	TAPA CRISTINO	; 25
010202;0102020036;	FONDO BANANO GENERICO	; 25,339
010301;0103010022;	TAPA QUIROLA UF-21A (AZUL)	; 2,060
010301;0103010029;	TAPA QUIROLA UF-21A (ALEMANIA)	; 9,076
010301;0103010031;	TAPA COBANA UF-21A	; 15,841
010301;0103010032;	TAPA A & P	; 200
010301;0103010033;	FONDO A & P	; 3,032
010301;0103010034;	FONDO COBANA UF-21A	; 5,645
010301;0103010035;	TAPA TROPICAL EDEN UF-21A	; 24
010301;0103010038;	TAPA TROPICAL EDEN UF-21A	; 17



ANEXO C
PROGRAMAS PARA EL ACCESO DE DATOS

C. ANEXOS DE PROGRAMAS PARA EL ACCESO DE DATOS.

C.1. PROGRAMA ACCESO.ASP

Anexo 7.4.1.

```

<html>
<head>
<title>Acceso</title>
<meta http-equiv="Content-Type" content="text/html; charset=iso-8859-1">
<script language="JavaScript">
<!--
function MM_reloadPage(init) { //reloads the window if Nav4 resized
  if (init==true) with (navigator) {if
((appName=="Netscape")&&(parseInt(appVersion)==4)) {
    document.MM_pgW=innerWidth; document.MM_pgH=innerHeight;
onresize=MM_reloadPage; }}
  else if (innerWidth!=document.MM_pgW || innerHeight!=document.MM_pgH)
location.reload();
}
MM_reloadPage(true);
// -->
</script>
</head>

<body background="../Imagenes/fondo_bajo.jpg">
<link rel="StyleSheet" href="../Estilos.css" type="text/css">
<div id="Layer1" style="position:absolute; width:538px; height:39px; z-index:1; left:
80px; top: 22px">
  <table width="100%" align="center" border="2" bordercolor="#006633"
cellpadding="2" cellspacing="1">
    <tr>
<%@Language="VBScript"%>
<%'Option Explicit
  Dim nivel
  Dim bienvenida
  usuario = Request.form("TxtLogin")
  clave = Request.form("TxtPassw")
  Set cn = Server.CreateObject ("ADODB.Connection")
  cn.Open "db_datos"
  Set rs = Server.CreateObject ("ADODB.Recordset")
  sql = "Select password,nivel,codcli from [usuario] where login
="&usuario&""
  rs.Open sql, cn, 3, 3
  If rs.EOF then
    Response.Write("<h3>USUARIO NO EXISTE</h3>")
  Else
    If clave = rs.fields("password").value then
      Session("User")= rs.Fields("codcli").Value
      nivel = rs.fields("nivel").value
      rs.Close
      hola = "Select c.nombre from usuario as u, cliente as c where
u.codcli = c.codcli and c.codcli = " & Session("User")&""

      rs.Open hola, cn, 3, 3
      bienvenida = rs.Fields("nombre").Value
      'Response.Write "Id: " & Session("User") & "<br>"

```

```

        'Response.Write("<h3>Bienvenido</h3>" & bienvenido)
        Presenta_Menu
    Else
        Response.Write("<h3>CLAVE ERRONEA</h3>")
    End If
End If

Sub Presenta_Menu
    Select Case nivel
    Case 1
        Menu_uno
    Case 2
        Menu_dos
    Case 9
        Menu_nueve
    End Select
End Sub

Sub Menu_uno()
    uno
    dos
    tres
End Sub

Sub Menu_dos()
    uno
    tres
End Sub

Sub Menu_nueve()
    nueve
End Sub
%>
<%
Sub uno()
%>

    <td width="22%"><a href="estado.asp" target="mainservi">Estado de
Cuenta</a></td>
    <%
        End Sub

        Sub dos()
%>

    <td width="22%"><a href="saldo.asp" target="mainservi">Saldos en
Bodega</a></td>
    <%
        End Sub

        Sub tres()
%>

    <td width="12%"><a href="frmPedido.asp" target="mainservi">Pedidos</a></td>
    <%
        End Sub

        Sub nueve()
%>

```

```

<td width="21%"><a href="default.asp" target="mainFrame">Mant. Usuarios</a>
</td>
<td width="23%"><a href="Pedido.asp" target="mainFrame">Revisi&oacute;n
Pedidos</a> </td>
<%
    End Sub

    cn.close
    'sql = nothing
%>
</tr>
</table>
</div>
</body>
</html>

```

C.2. PROGRAMA ESTADO.ASP

Anexo 7.4.2.

```

<html>
<head>
<title>ESTADO</title>
<meta http-equiv="Content-Type" content="text/html; charset=iso-8859-1">
</head>

<body bgcolor="#FFFFFF" text="#000000">
<%@Language="VBScript"%>
<%    'Option Explicit

        Set cn = Server.CreateObject ("ADODB.Connection")
        cn.Open "db_datos"
        Set rs = Server.CreateObject ("ADODB.Recordset")
        sql    = "Select f.numfactu,f.fechini,f.fechven,f.valor,f.estado from [cliente] as
c, [factura] as f where c.codcli = f.codcli and f.codcli = " & Session("User") & ""
        rs.Open sql, cn, 3, 3
%>

    <table border="2" width="62%" cellspacing="0" bordercolor="#000000"
cellpadding="0">
        <tr>
            <td align="center" width="18%"><p class="minus"><b>N°-
Factura</b></p></td>
            <td align="center" width="21%"><p class="minus"><b>Fec.
Elabor.</b></p></td>
            <td align="center" width="22%"><p class="minus"><b>Fec.
Vencim.</b></p></td>
            <td align="center" width="20%"><p
class="minus"><b>Valor</b></p></td>

            <td align="center" width="19%"><p
class="minus"><b>Estado</b></p></td>
        </tr>
<%
    If rs.EOF then
        Response.Write("<h1>NO EXISTE INFORMACION</h1>")
    Else
        rs.MoveFirst
        Do While not rs.EOF
            FechaInicial = rs.Fields("fechini").Value
            FechaVencim = rs.Fields("fechven").Value

```

```

        Fechaini = mid(FechaInicial,1,4) & "/" & mid(FechaInicial,5,2) & "/" &
mid(FechaInicial,7,2)
        Fechaven = mid(FechaVencim,1,4) & "/" & mid(FechaVencim,5,2) & "/"
& mid(FechaVencim,7,2)
    %>
        <tr>
            <td
                align="center" ><%=rs.Fields("numfactu").Value%></td>
                width="18%"
            <td width="21%" align="center" ><%=fechaini%></td>
            <td width="22%" align="center" ><%=fechaven%></td>
            <td width="20%" align="right" ><%=rs.Fields("valor").Value%></td>
            <td width="19%" align="center" ><%=rs.Fields("estado").Value%></td>
        </tr>
    <%
        rs.MoveNext
        loop
    End If
    Response.Write "Id: " & Session("User") & "<br>"
%>
</table>
</body>
</html>

```

C.3. PROGRAMA SALDO.ASP

Anexo 7.4.3.

```

<html>
<head>
<title>SALDO</title>
<meta http-equiv="Content-Type" content="text/html; charset=iso-8859-1">
</head>

<body background="../Imagenes/fondo_bajo.jpg">
<link rel="StyleSheet" href="../Estilos.css" type="text/css">
<%@Language="VBScript"%>
<%
    'Option Explicit

    Set cn = Server.CreateObject ("ADODB.Connection")
    cn.Open "db_datos"
    Set rs = Server.CreateObject ("ADODB.Recordset")
    sql = "Select a.codarti,a.nomartic,a.saldo from [cliente] as c, [articulo] as a
where c.codcli = a.codcli and a.codcli = " & Session("User") & ""
    rs.Open sql, cn, 3, 3

%>

<table border="2" width="60%" cellspacing="1" bordercolor="#006633"
cellpadding="2">
    <tr bgcolor="#006633">
        <td align="center" width="20%">
            <p class="minus"><font color="#FFFFFF"><b>Codigo</b></font></p>
        </td>
        <td align="center" width="20%">
            <p class="minus"><font color="#FFFFFF"><b>Nombre</b></font></p>
        </td>
        <td align="center" width="20%">
            <p class="minus"><font color="#FFFFFF"><b>Saldo</b></font></p>
        </td>
    </tr>

```

```

<%
  If rs.EOF then
    Response.Write("<h1>NO EXISTE INFORMACION</h1>")
  Else
    rs.MoveFirst
    Do While not rs.EOF
%>
<tr bgcolor="#FFFFFF">
  <td align="center" width="20%"><%=rs.Fields("codarti").Value%></td>
  <td align="center" width="20%"><%=rs.Fields("nomartic").Value%></td>
  <td align="right" width="20%"><%=rs.Fields("saldo").Value%></td>
</tr>
<%
      rs.MoveNext
    loop
  End If

  Response.Write "Id: " & Session("User") & "<br>"
%>
</table>
</body>
</html>

```

C.4. PROGRAMA FRMADD.ASP

Anexo 7.4.4.

```

<%@ Language=VBScript %>
<%
' Procedimientos del servidor
Dim strOpcion, strCodigo
Dim strLogin, strPassword, strNivel
Dim cnConexion, cmInsert, strInsert, lngRecords
On Error Resume Next

strOpcion = Trim(Request.Form("txtOpcion"))
strCodigo = Request.Form("txtCodigo")
strLogin = Request.Form("txtLogin")
strPassword = Request.Form("txtPassword")
strNivel = Request.Form("txtNivel")

If strOpcion = "G" then
  strInsert = "Insert into usuario Values (" & strCodigo
  strInsert = strInsert & "," & strLogin & "," & strPassword
  strInsert = strInsert & "," & strNivel & ")"

  Set cnConexion = Server.CreateObject("ADODB.Connection")
  cnConexion.Open "DSN=db_datos"

  Set cmInsert = Server.CreateObject("ADODB.Command")
  cmInsert.ActiveConnection = cnConexion
  cmInsert.CommandText = strInsert
  cmInsert.Execute lngRecords
End If
%>
<html>
<head>
<title>Añadir Información del Usuario</title>
</head>
<script language="javascript">

```

```

<!--
function btnNuevo_onclick()
{
  if (confirm('¿Desea borrar toda la información y no grabar la información del
usuario?')) {
    document.frmDatos.txtOpcion.value = "N"
    document.frmDatos.submit()
  }
}

function btnGrabar_onclick()
{
  // Validar la información del Usuario
  if (parseInt(document.frmDatos.txtCodigo.value.length) < 1) {
    alert('Ingrese el código del Cliente')
    return
  }
  if (parseInt(document.frmDatos.txtLogin.value.length) < 1) {
    alert('Ingrese el Login del Usuario')
    return
  }
  if (parseInt(document.frmDatos.txtPassword.value.length) < 1) {
    alert('Ingrese el Password del Usuario')
    return
  }
  document.frmDatos.txtOpcion.value = "G"
  document.frmDatos.submit()
}
//-->
</script>

<body background="../Imagenes/fondo_bajo.jpg" topmargin="0" leftmargin="0"
marginwidth="0" marginheight="0" text="#000000">
<link rel="StyleSheet" href="../Estilos.css" type="text/css">
<br>

<form method="post" action="frmAdd.asp" id="frmDatos" name="frmDatos">

  <%If strOpcion = "G" then%>
  <table border="2" width="70%" align="center" cellpadding="2" cellspacing="1"
bordercolor="#993300">
    <tr>
      <td bgcolor="#993300">
        <P class="minus"><font color="#FFFFFF"><B>Mensaje del
Sistema</B></font></P>
      </td>
    </tr>
    <tr>
      <td bgcolor="#FFFFFF">
        <P class="minus"><B>
          <%If lngRecords > 0 then%>
          El Usuario No.
          <%Response.Write strCodigo & "&nbsp;" & strPassword & "&nbsp;" &
strLogin%>
          se grabó existosamente
          <%Else%>
          No se pudo grabar la información de
          <%Response.Write strPassword & "&nbsp;" & strLogin End If%>
          </B></P>
        </td>
      </tr>
    </tr>
  </table>

```



```

        </B>
    </table>
</table>

</form>

</body>
</html>

```

C.5. PROGRAMA FRMUPDATE.ASP

Anexo 7.4.5.

```

<%@ Language=VBScript %>
<%
' Procedimientos del servidor

Dim strOpcion, strCodigo
Dim strLogin, strPassword, strNivel
Dim cnConexion, cmInsert, lngRecords
On Error Resume Next

strOpcion = Trim(Request.Form("txtOpcion"))
strCodigo = Request.Form("txtCodigo")
strLogin = Request.Form("txtLogin")
strPassword = Request.Form("txtPassword")
strNivel = Request.Form("txtNivel")

If strOpcion = "G" then
    strInsert = "Update usuario set login= " & strLogin
    strInsert = strInsert & ", password= " & strPassword & ", nivel= " & strNivel
    strInsert = strInsert & " where codcli = " & strCodigo & " "

    Set cnConexion = Server.CreateObject("ADODB.Connection")
    cnConexion.Open "DSN=db_datos"

    Set cmInsert = Server.CreateObject("ADODB.Command")
    cmInsert.ActiveConnection = cnConexion
    cmInsert.CommandText = strInsert
    cmInsert.Execute lngRecords
End If
%>
<html>
<head>
<title>Modificar Información del Usuario</title>
</head>

<script language="javascript">
<!--
function btnNuevo_onclick()
{
    if (confirm('¿Desea borrar toda la información y no grabar la información del
usuario?')) {
        document.frmDatos.txtOpcion.value = "N"
        document.frmDatos.submit()
    }
}

function btnGrabar_onclick()

```

```

{
// Validar la información del usuario
if (parseInt(document.frmDatos.txtCodigo.value.length) < 1) {
    alert('Ingrese el código del Usuario')
    return
}
if (parseInt(document.frmDatos.txtLogin.value.length) < 1) {
    alert('Ingrese el login del Usuario')
    return
}
if (parseInt(document.frmDatos.txtPassword.value.length) < 1) {
    alert('Ingrese el password del Usuario')
    return
}
if (parseInt(document.frmDatos.txtNivel.value.length) < 1) {
    alert('Ingrese el nivel del Usuario')
    return
}
}
document.frmDatos.txtOpcion.value = "G"
document.frmDatos.submit()
}
//-->
</script>

<body background="../Imagenes/fondo_bajo.jpg" topmargin="0" leftmargin="0"
marginwidth="0" marginheight="0" text="#000000">
<link rel="StyleSheet" href="../Estilos.css" type="text/css"><br>

<form method="post" action="frmUpdate.asp" id="frmDatos" name="frmDatos">

<%If strOpcion = "G" then%>
<table border="2" width="70%" align="center" cellpadding="2" cellspacing="1"
bordercolor="#993300">
<tr>
<td bgcolor="#993300">
<P class="minus"><font color="#FFFFFF"><B> Mensaje del
Sistema</B></font></P>
</td>
</tr>
<tr>
<td bgcolor="#FFFFFF">
<P class="minus"><B>
<%If lngRecords > 0 then%>
El Usuario
<%Response.Write strCodigo & "&nbsp;" & strLogin & "&nbsp;" &
strPassword%>
se grabó existosamente
<%Else%>
No se pudo modificar la información de
<%Response.Write strCodigo End If%>
</B></P>
</td>
</tr>
</table>
<br>
<%End If%>
<table border="2" width="70%" align="center" cellpadding="2" cellspacing="1"
bordercolor="#006600">
<tr>

```

C.6. PROGRAMA FRMDELETE.ASP**Anexo 7.4.6.**

```

<%@ Language=VBScript %>
<%
' Procedimientos del servidor
Dim strOpcion, strCodigo
Dim strLogin, strPassword, strNivel
Dim cnConexion, cmInsert, strInsert
On Error Resume Next

strOpcion = Trim(Request.Form("txtOpcion"))
strCodigo = Request.Form("txtCodigo")

If strOpcion = "G" then

    Set cnConexion = Server.CreateObject("ADODB.Connection")
    cnConexion.Open "DSN=db_datos"

    Set rsRegistro = Server.CreateObject("ADODB.Recordset")
    'rsRegistro.CursorLocation = 3
    strInsert = "Select * from usuario where codcli = '& strCodigo &'"
    rsRegistro.Open strInsert, cnConexion, 3,3

End If

%>
<html>
<head>
<title>Eliminar Información del Usuario</title>
</head>

<script language="javascript">
<!--

function btnGrabar_onclick()
{
    // Validar la información del Usuario
    if (parseInt(document.frmDatos.txtCodigo.value.length) < 1) {
        alert('Ingrese el código del Cliente a Eliminar')
        return
    }
    document.frmDatos.txtOpcion.value = "G"
    document.frmDatos.submit()
}
//-->
</script>

<body background="../Imágenes/fondo_bajo.jpg" topmargin="0" leftmargin="0"
marginwidth="0" marginheight="0" text="#000000">
<link rel="StyleSheet" href="../Estilos.css" type="text/css">
<br>
<form method="post" action="frmDelete.asp" id="frmDatos" name="frmDatos">

    <%If strOpcion = "G" then%>
    <table border="2" width="70%" align="center" cellpadding="2" cellspacing="1"
bordercolor="#993300">
    <tr>
    <td bgcolor="#993300">

```



```
</body>
</html>
```

C.7. PROGRAMA FRMQRVALL.ASP

Anexo 7.4.7.

```
<%@ Language=VBScript %>
<%
' Procedimientos del servidor
'On Error Resume Next
Dim rsRegistro
Dim strOrden
Dim intNumRecords, intPagina

strOrden = Trim(Request.Form("txtOrden"))
intNumRecords = 10
intPagina = Trim(Request.Form("txtPagina"))
If intPagina = "" Then
    intPagina = 1
End If

Set rsRegistro = Server.CreateObject("ADODB.Recordset")
rsRegistro.CursorLocation = 3
rsRegistro.Open "Select u.codcli,c.nombre,u.login,u.password,u.nivel from usuario as
u, cliente as c where u.codcli = c.codcli" & strOrden, "DSN=db_datos"
rsRegistro.PageSize = intNumRecords
rsRegistro.AbsolutePage = intPagina
%>
<html>
<head>
<title>Consulta General de Usuarios</title>
</head>

<script language="javascript">
<!--
function btnGo_onclick(PageNo)
{
    document.frmDatos.txtPagina.value = PageNo
    document.frmDatos.submit()
}

function btnSort_onclick(Field)
{
    document.frmDatos.txtOrden.value = 'Order by ' + Field
    document.frmDatos.submit()
}
//-->
</script>

<style>
<!--
A
{
    TEXT-DECORATION: none;
    COLOR: #000000;
}
A:hover
```



```
</tr>
<tr>
  <td colspan="2">&nbsp; </td>
</tr>
<tr>
  <td><font color="#006600"><b>&nbsp;Código : </b></font> </td>
  <td>
    <input type="text" maxlength="6" size="6" name="txtCodigo" id="txtCodigo">
  </td>
</tr>
<tr>
  <td colspan="2">&nbsp; </td>
</tr>
</table>
</td>
</tr>
</table>
</form>
</body>
</html>
```