

T  
658.787  
C424  
V.1



**ESCUELA SUPERIOR POLITECNICA DEL LITORAL**

**Programa de Computación (PROTCOM)**

**Sistema Integrado Gerencial para**

**Saveha C. Ltda.**

**PROYECTO**

*Previo a la obtención del Título de*  
**ANALISTA DE SISTEMAS**

*Presentado por:*

**Jaime [Cevallos Velásquez**

**Carlos Guaigua Sandoval**

*Directora*

*ANL. Nayeth Solórzano de Nan*

*Guayaquil - Ecuador*

*1993*

ESCUELA SUPERIOR POLITECNICA DEL  
LITORAL

PROGRAMA DE COMPUTACION (PROTCOM)

SISTEMA INTEGRADO GERENCIAL PARA  
SAVEHA C. LTDA.

**PROYECTO:**

*Previo a la obtención del Título de*

*ANALISTA DE SISTEMAS*

**PRESENTADO POR:**

*Jaime Cevallos Velásquez*

*Carlos Guaigua Sandoval*

**DIRECTORA**

*ANL. Nayeth Solórzano de Nan*

*Guayaquil - Ecuador*

1.993

# *MANUAL DE DISEÑO*

*SISTEMA  
INTEGRADO  
GERENCIAL*



UNIVERSIDAD DE LOS RIOS



UNIVERSIDAD DE SAN CARLOS DE GUATEMALA  
FACULTAD DE CIENCIAS EXACTAS E INGENIERÍA

## **AGRADECIMIENTO**

Agradecemos por este logro obtenido a Dios, a nuestros padres y hermanos, a los profesores de la Escuela de Computación, al Anl. Xavier Barreto y de manera muy especial a nuestra Directora de Tesis Anl. Nayeth Solórzano de Nan.

-----  
Jaime Cevallos Velásquez

-----  
Carlos Guaigua Sandoval

# **DEDICATORIA**

*Dedico ésta tesis a mis padres que con su apoyo incondicional en todo momento, me han ayudado a culminar con éxito mis estudios.*

*Nunca podré terminar de retribuir todos sus esfuerzos.*

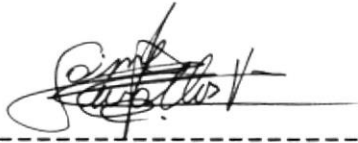

-----  
*Jaime Cevallos Velásquez*



INSTITUTO TECNOLÓGICO  
DE ESCUELAS TECNOLÓGICAS



BIBLIOTECA  
DE ESCUELAS TECNOLÓGICAS

## ***DEDICATORIA***

*Dedico esta tesis a mis padres , hermanos y profesores  
que supieron guiarme y apoyarme para poder culminar mi  
carrera universitaria.*

-----  
Carlos Guaigua Sandoval

## **DECLARACION EXPRESA**

"LA RESPONSABILIDAD POR LOS HECHOS, IDEAS Y DOCTRINAS, EXPUESTAS EN ESTA TESIS, NOS CORRESPONDEN EXCLUSIVAMENTE, Y EL PATRIMONIO INTELECTUAL DE LA MISMA, A LA ESCUELA SUPERIOR POLITECNICA DEL LITORAL".

(Reglamento de exámenes y títulos profesionales de la ESPOL)



-----  
Jaime Cevallos Velásquez

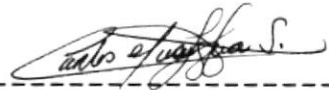

-----  
Carlos Guaigua Sandoval

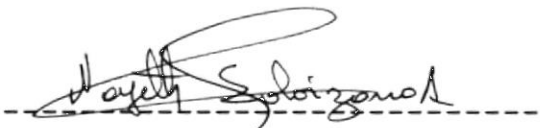

-----  
Anl. Nayeth Solórzano de Nan  
DIRECTORA DE TESIS





INSTITUTO TECNOLÓGICO  
DE ESTUDIOS SUPERIORES DE OCCIDENTE

## TABLA DE CONTENIDO

	<b>PAG.</b>
INTRODUCCION .....	1
DIAGRAMAS DEL SISTEMA .....	9
ESTANDARIZACION DE FORMATOS Y CODIGOS .....	29
IDENTIFICACION DE ENTIDADES .....	33
IDENTIFICACION DE RELACIONES .....	35
DIAGRAMA ENTIDAD - RELACION .....	37
IDENTIFICACION DE ATRIBUTOS .....	40
DEFINICION DE BASE DE DATOS .....	43
FORMATOS DE PANTALLAS .....	58
DESCRIPCION DE PROGRAMAS .....	131
CONTROLES DE PROCESOS .....	207
RESTRICCIONES Y ACUERDOS .....	208
PLAN DE PRUEBA DEL SISTEMA .....	209

# INTRODUCCION

---

## \* ANTECEDENTES.

La aplicación a desarrollar para **SAVEHA Cia Ltda**, estará orientada a resolver en forma integral la gestión operativa del manejo de inventario, facturación y control de clientes. Permitirá generar toda la información requerida a efectos de optimizar el control y satisfacer las necesidades gerenciales para la toma de decisiones.

La aplicación será interactiva, lo que le ofrece flexibilidad, carga de datos rápida y segura, listados de información confiables y completos. Permitirá que cualquier empleado lo opere ya que no se necesitará tener conocimientos previos de computación. La metodología de menús e instrucciones en pantalla orientará permanentemente al operador.

La aplicación propuesta reunirá las siguientes características generales técnicas y de diseño:

- Clave de usuario y contraseña a efecto de limitar el acceso a las personas autorizadas según su jerarquía y responsabilidad.
- Acceso a la información almacenada en forma inmediata, para todas las consultas y listados que va a poseer el sistema.
- La aplicación se lo podrá utilizar en un ambiente multiusuario.

## GENERALIDADES

- Actualmente **SAVEHA Cia Ltda** cuenta con el siguiente equipo:
  - Una computadora DTK-286 de 16 MHz de velocidad, con 2 Mb de memoria Ram y un disco duro de 60 Mb de 18ms.  
La computadora se encuentra en buen estado.
  - Un terminal Kimtron en buenas condiciones.
  - Una impresora Epson LX-810.

## \* PROBLEMAS ACTUALES.

- Saveha C. Ltda. está saturada de documentos que dificulta el normal desenvolvimiento de los ingresos/egresos de productos químicos. Además origina un gran porcentaje de errores, y el atraso de la información para la toma de decisiones.
- No se sabe con precisión cuantos productos existen en las dos bodegas existentes.
- Tampoco se conoce cuantos productos existen en cada sector, por cuanto esta sectorizada cada bodega.
- No se sabe con exactitud los ingresos, egresos o transferencias de productos que se realizan. Se los realiza en forma manual, lo que torna lento y tedioso el proceso.
- Se vuelve sumamente difícil el ajuste de precios a cada producto, por cuanto se lo realiza bastante seguido.
- El kardex que se lleva nunca concuerda con los datos que se tienen.
- No se sabe que persona realizó un ingreso, egreso o transferencia.
- Los productos químicos están divididos en categorías, pero actualmente no se los lleva adecuadamente.
- La ficha personal de cada cliente no se la lleva adecuadamente, por lo que muchas veces no se sabe donde vive dicho cliente.

- ▣ Pérdidas de facturas por cuanto existen una gran cantidad de estas.
- ▣ No se sabe exactamente cuanto debe cada cliente.
- ▣ No existe un registro de los cheques que debe cada cliente.

## \* SOLUCION PROPUESTA.

Después de la revisión de la parte de inventario, facturación y clientes de Saveha C. Ltda. se llegó a la conclusión de la necesidad de automatizarla completamente para contar con los controles adecuados para la obtención de la información oportuna y confiable.

Se proponen los siguientes módulos:

### CONTROL DE INVENTARIO

Realizará un control del inventario: ingresos de productos, movimientos de inventario, reportes y consultas, ajustes de precios en forma oportuna y precisa. Para ello se proponen las siguientes puntos.

- Permitir el ingreso, modificación y eliminación por teclado de los datos referentes a los productos químicos.
- Permitir el ingreso por teclado de los datos referentes a los movimientos de inventario, tales como ajustes de ingreso de productos, ajustes de egreso de productos, transferencias de productos.
- Permitir el ingreso, modificación y eliminación por teclado de los datos referentes a las bodegas.
- Permitir el ingreso, modificación y eliminación por teclado de los datos referentes a los sectores.
- Permitir el ingreso, modificación y eliminación por teclado de los datos referentes a las categorías, tales como: insecticidas, fungicidas, herbicidas, fertilizantes.
- Permitir realizar por teclado el ajuste de precio de un producto.

- Permitir realizar por teclado el ajuste de precios de un grupo de productos.
- Permitir realizar la consulta e impresión de las bodegas.
- Permitir realizar la consulta e impresión de los sectores.
- Permitir realizar la consulta e impresión de las categorías de productos químicos.
- Permitir realizar la consulta e impresión de los productos químicos (totales).
- Permitir realizar la consulta e impresión de los productos químicos por ubicación (por bodegas).
- Permitir realizar la consulta e impresión de todos los movimientos que se han realizado, con la persona que los autorizó.
- Permitir realizar la consulta e impresión de los ajustes de precios.
- Permitir realizar la consulta e impresión del kardex de un producto.

## CONTROL DE FACTURACION

Se desea mantener un control sobre las facturas emitidas por Saveha C. Ltda. Para ello se proponen los siguientes puntos.

- Permitir realizar el inicio del día.
- Permitir realizar el ingreso de la factura por teclado , esta puede ser para un cliente específico o para el público.
- Permitir consultar e imprimir un resumen de todas las facturas.
- Permitir consultar e imprimir las facturas.
- Permitir consultar e imprimir los totales de ventas entre fechas.
- Permitir consultar e imprimir los artículos más vendidos.
- Permitir consultar e imprimir los artículos menos vendidos.
- Permitir consultar e imprimir los artículos vendidos entre fechas.
- Permitir consultar e imprimir los cheques.
- Permitir imprimir el listado de cheques vencidos entre fechas.
- Realizar el cierre del día.



## CONTROL DE CLIENTES

Se desea mantener un control sobre los clientes de Saveha C. Ltda. Para ello se proponen los siguientes puntos.

- Permitir ingresar por teclado los datos personales de los clientes (ficha personal).
- Permitir consultar e imprimir a los clientes por código o por orden alfabético.
- Permitir ingresar por teclado los tipos de clientes.
- Permitir ingresar por teclado las zonas en que están divididos los clientes.
- Permitir consultar e imprimir los tipos de clientes.
- Permitir consultar e imprimir las zonas en que están divididos los clientes.

## \* BENEFICIOS.

### A. BENEFICIOS DE LOS USUARIOS

#### SISTEMA ACTUAL

1. Los usuarios no pueden consultar los resultados finales en un tiempo prudencial.

2. Los usuarios no pueden consultar los resultados clasificados sino globales.

### B. BENEFICIOS DE SAVEHA C. LTDA.

#### SISTEMA ACTUAL

1. Saveha C. Ltda. no tiene los medios técnicos para desarrollar la aplicación de Inventarios.

2. No se dispone de los resultados finales de los ingresos/egresos/transferencia en un tiempo rápido.

3. No cuenta con las consultas que provean una mejor visión de los productos y clientes.

#### SISTEMA QUE SE PROPONE

1. Los usuarios podrán consultar un mayor volumen de datos en un tiempo menor.

2. Los usuarios podrán consultar los resultados de forma clasificada o global.

#### SISTEMA QUE SE PROPONE

1. Contará con todos los adelantos técnicos, los cuales se pueden ir mejorando paulatinamente en base a la configuración del nuevo Sistema.

2. Los resultados finales podrán ser puestos a consideración en un tiempo rápido y exacto.

3. Contará con consultas de todas las bodegas, los sectores, categorías, productos, movimientos, ajustes, kardex de un producto, clientes, tipos, zonas.

# **DIAGRAMAS DEL SISTEMA**

---

# SISTEMA INTEGRADO GERENCIAL

## DIAGRAMA DE FLUJO DE DATOS

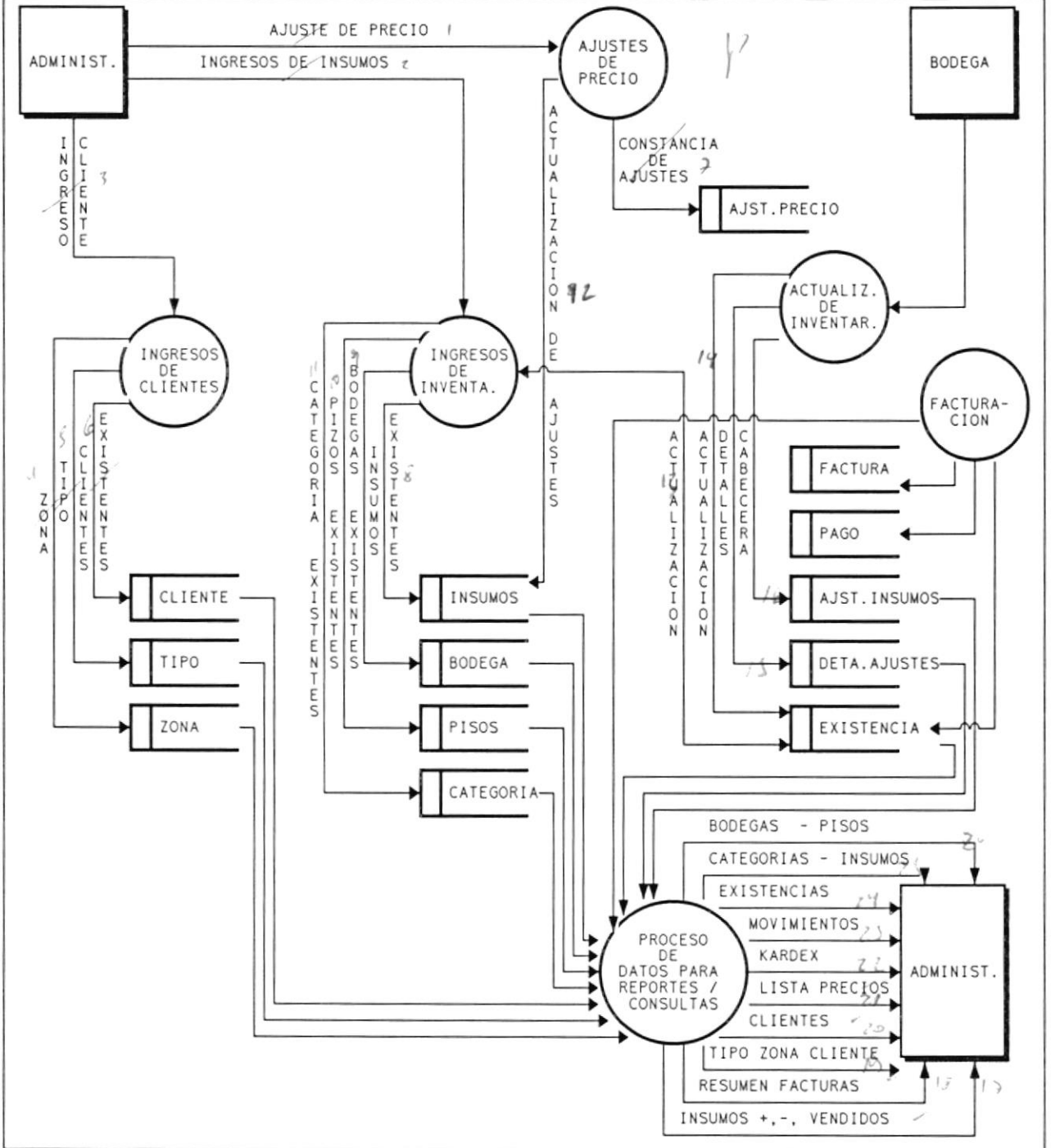

DEPARTAMENTO	FUNCION
ADMINISTRACION	<p>Ingreso de los Insumos del Inventario Inicial.</p> <p>Ingreso de los clientes de Saveha.</p> <p>Ingreso de las facturas por concepto de Ventas al público o Ventas a clientes.</p> <p>Solicitud de información de Bodegas.</p> <p>Solicitud de información de Pisos.</p> <p>Solicitud de información de Categorías.</p> <p>Solicitud de información de Insumos.</p> <p>Solicitud de información de Movimientos</p> <p>Solicitud de información de Facturas.</p> <p>Solicitud de información de clientes.</p> <p>Control de los cheques recibidos.</p>
BODEGA	<p>Realiza la entrega de lo solicitado en la factura.</p> <p>Realiza el envío de los ajustes solicitados por la administración.</p>

# SISTEMA INTEGRADO GERENCIAL

## DIAGRAMA GENERAL DEL SISTEMA

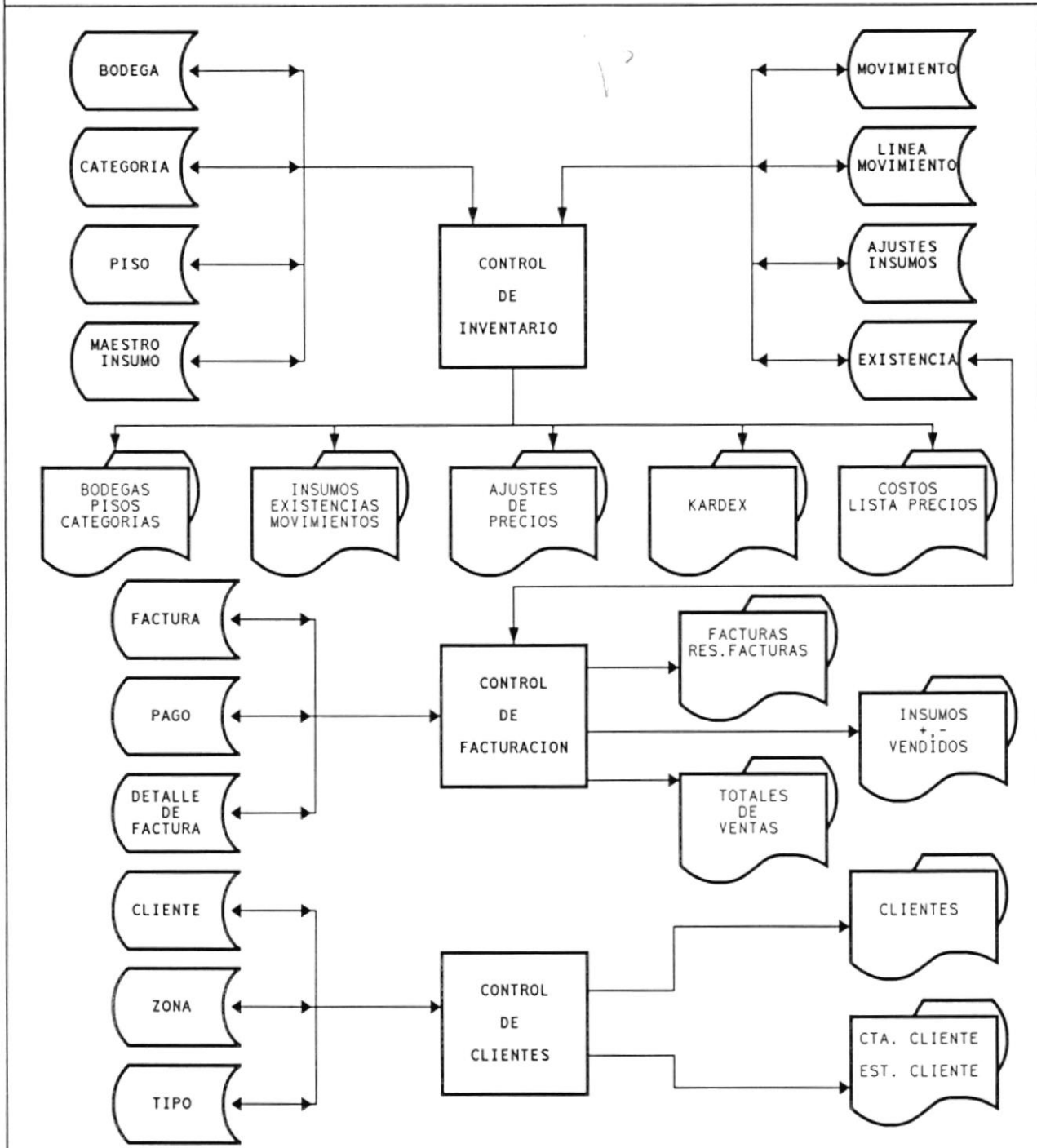

## DESCRIPCION DEL DIAGRAMA GENERAL DEL SISTEMA.

El Sistema Integrado Gerencial (S.I.G.) está formado por 3 módulos los mismos que realizan funciones específicas y estan relacionadas entre si.

Estos módulos son :

- **Control de Inventario** .- Por medio de este módulo se realizan las altas, bajas y modificaciones a los Insumos; movimientos de Inventario; reportes y consultas de la información de inventario asi como el mantenimiento de Bodegas, Pisos, Categorías de Insumos y Ajustes de Precio de un Insumo o de un grupo de Insumos.
- **Control de Facturación** .- En este módulo se registran las ventas a clientes como al público por medio de facturas, se lleva un control de los cheques recibidos, además de poder emitir consultas y reportes de las facturas e insumos.
- **Control de Clientes** .- Por medio de este módulo se realizan las altas, bajas y modificaciones de Saveha C.Ltda. asi como consultas y reportes de las zonas , tipos y cuenta de un cliente.

Además existe un módulo adicional que sirve de soporte al Sistema.

- **Mantenimiento del Sistema** .- Este módulo permite dar mantenimiento a los usuarios del Sistema, asi como Respaldar y Restaurar las Bases de Datos existentes en el Sistema.

Todos estos módulos interactúan con varios archivos de datos compartiendo información unos con otros.

Los archivos que forman el Sistema son los siguientes :

- Maestro de Insumos
- Bodegas
- Pisos
- Categorías
- Ajustes
- Existencias
- Movimiento
- Línea de Movimiento
- Facturas
- Detalle de Facturas
- Pagos
- Clientes

06

# SISTEMA INTEGRADO GERENCIAL

## DIAGRAMA DE FLUJO DE INFORMACION

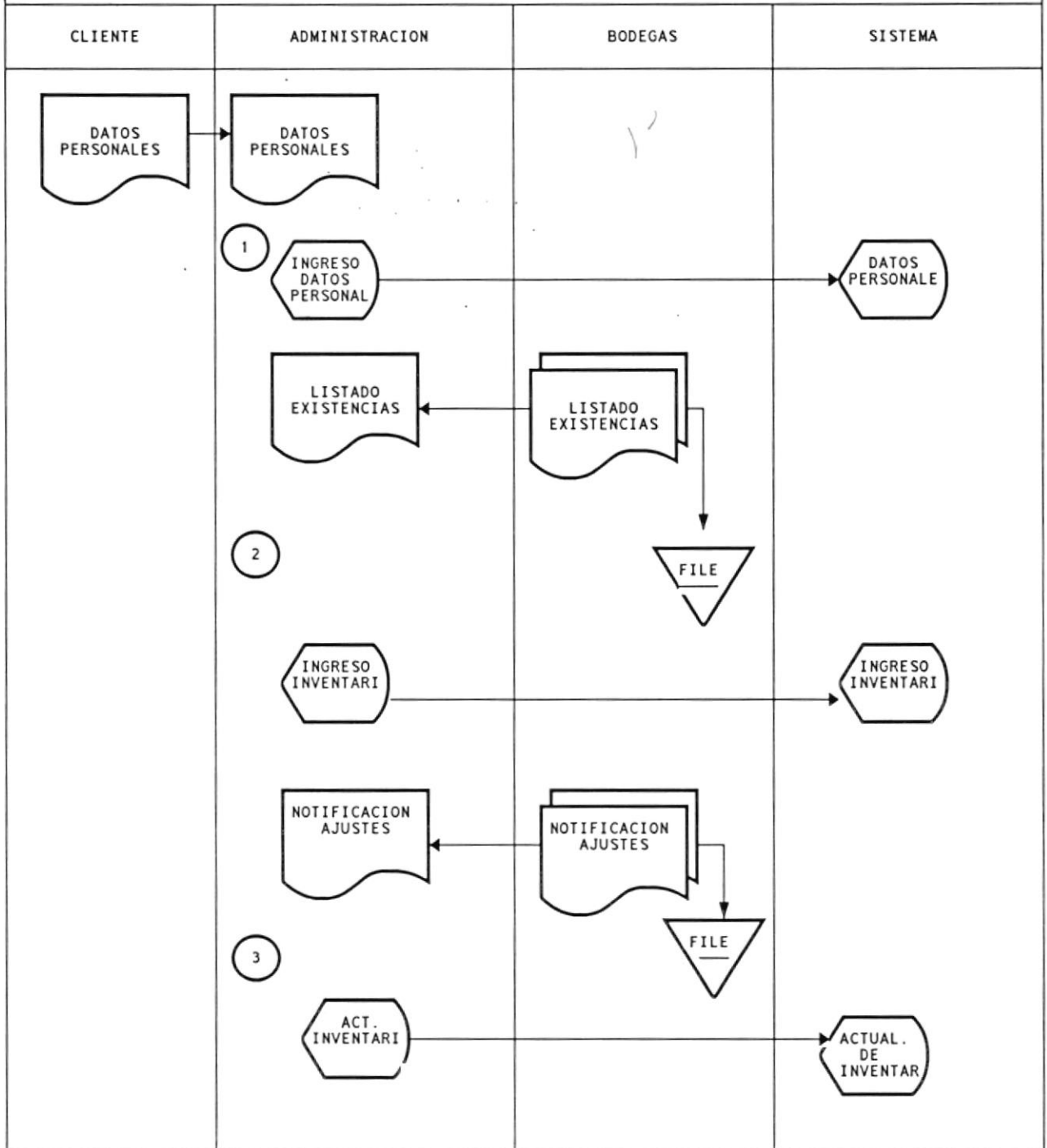



# SISTEMA INTEGRADO GERENCIAL

## DIAGRAMA DE FLUJO DE INFORMACION

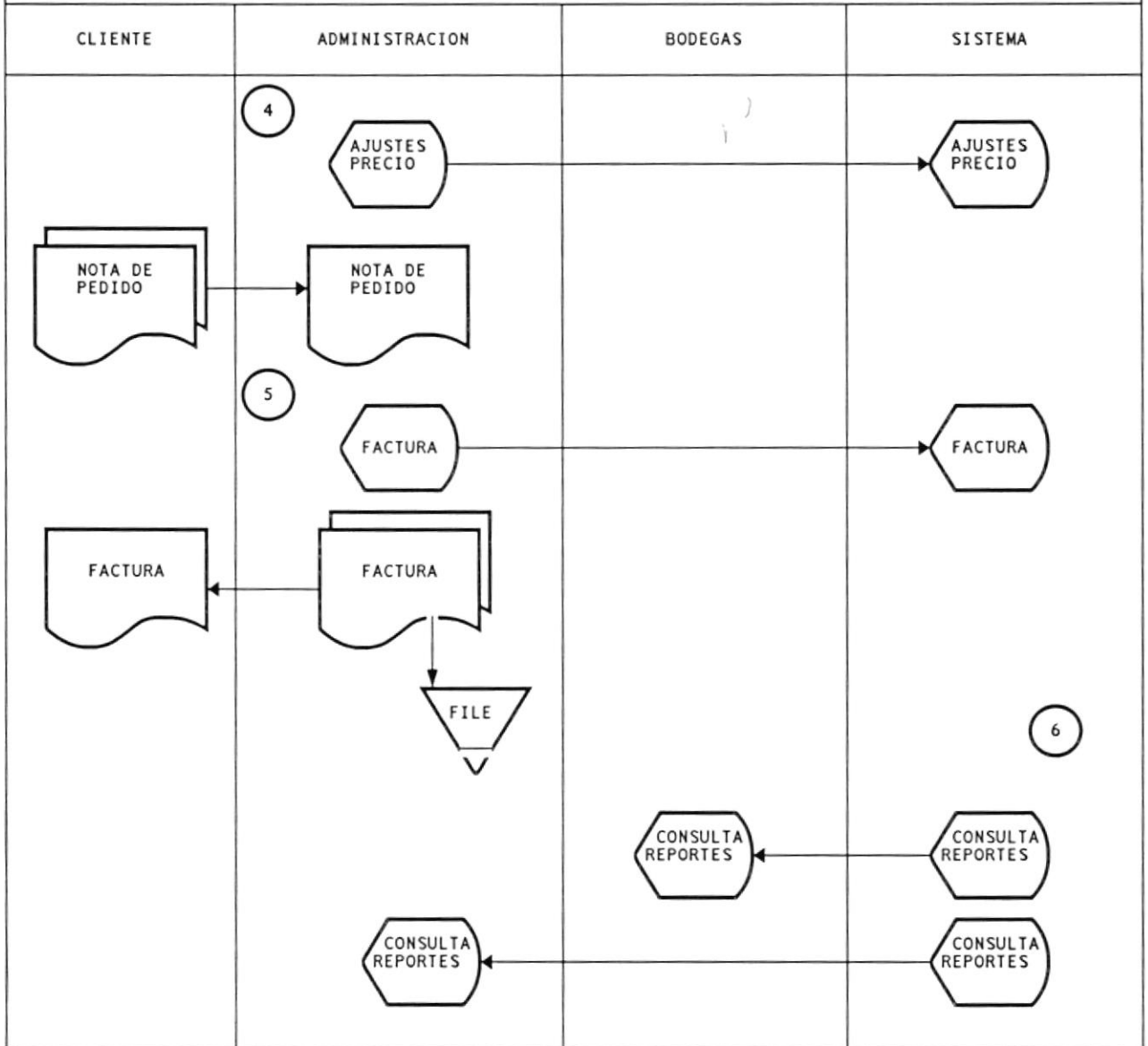

1. Desde un terminal se ingresan los datos personales del cliente, tipo y zona.
2. Se ingresan los insumos con sus descripciones y existencias.
3. Se ingresan los movimientos que tiene el inventario.
4. Se ajustan desde la Administración los precios de los productos.
5. Se ingresa la Nota de Pedido o el cliente pide directamente todos los insumos que desea.
6. El departamento de Sistemas proporciona Consulta y Reportes.

SISTEMA INTEGRADO GERENCIAL

DIAGRAMA JERARQUICO DEL SISTEMA

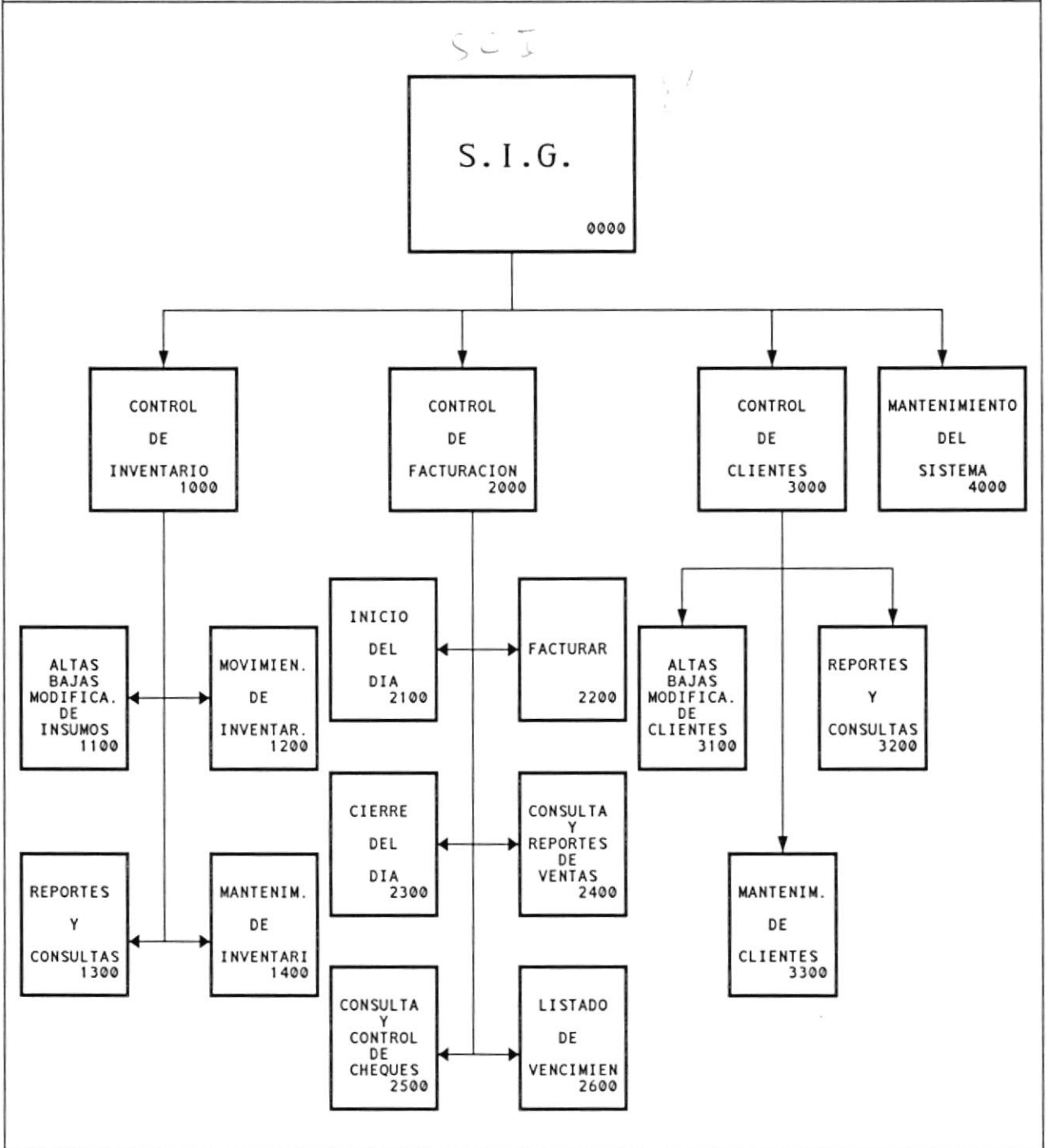

# SISTEMA INTEGRADO GERENCIAL

## DIAGRAMA JERARQUICO DEL SISTEMA

### MODULO : CONTROL DE INVENTARIO

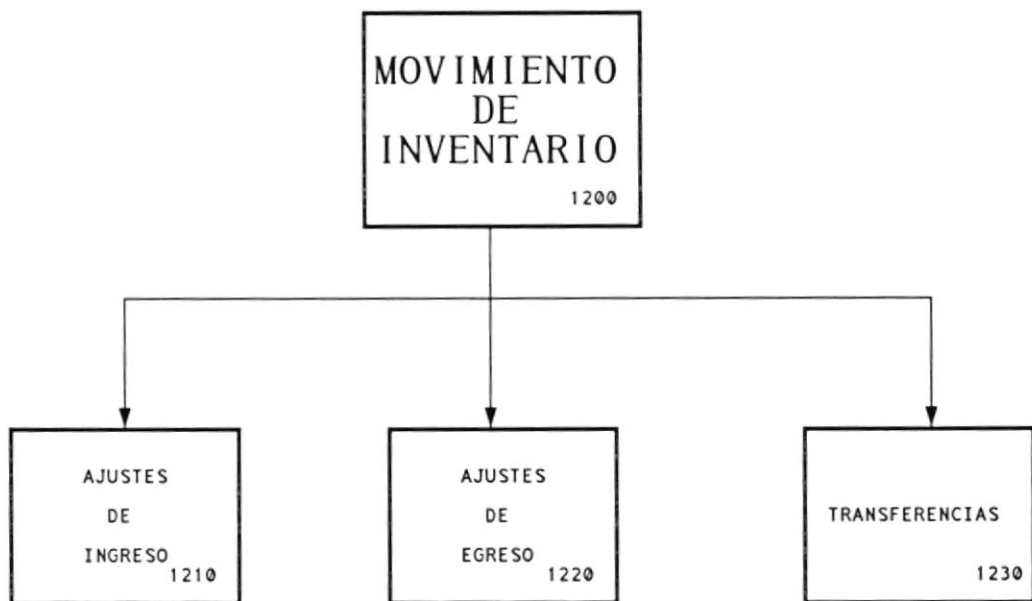

# SISTEMA INTEGRADO GERENCIAL

## DIAGRAMA JERARQUICO DEL SISTEMA

### MODULO : CONTROL DE INVENTARIO

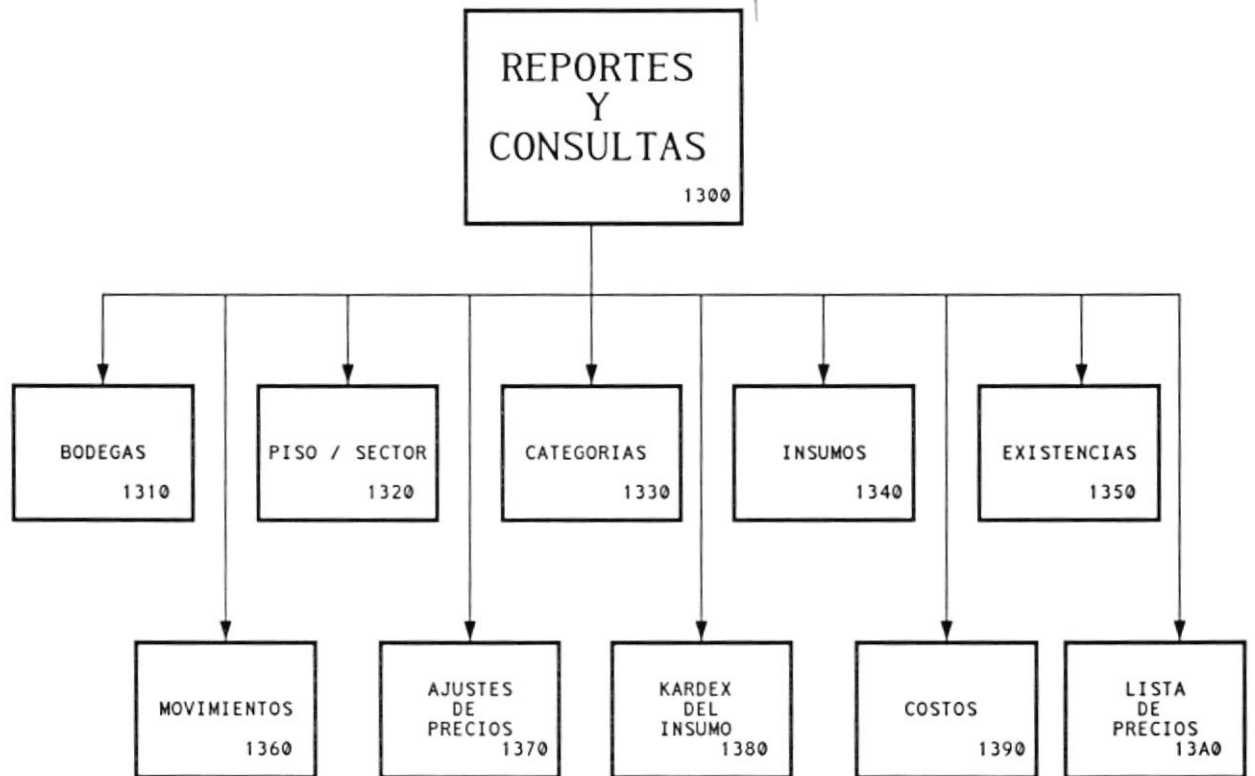

# SISTEMA INTEGRADO GERENCIAL

## DIAGRAMA JERARQUICO DEL SISTEMA

### MODULO : CONTROL DE INVENTARIO

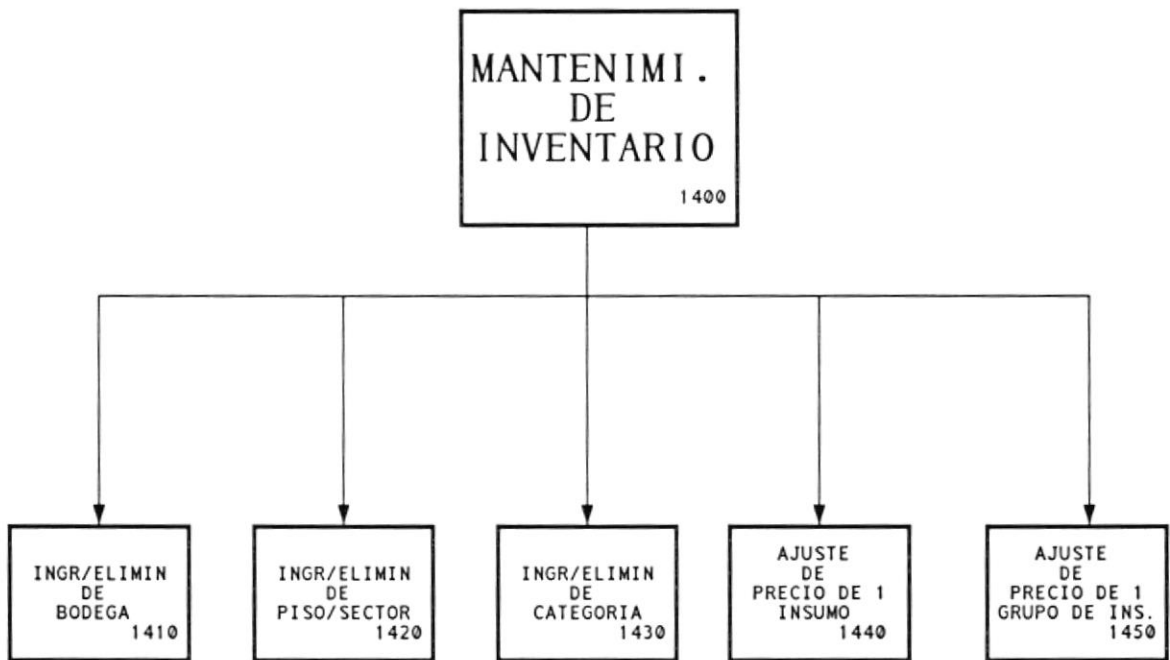

## 1000. CONTROL DE INVENTARIO.

Este módulo realizará un control del Inventario tanto en su mantenimiento, reportes, consultas y movimientos que se originen.

- 1100. **ALTAS, BAJAS Y MODIFICACIONES DE INSUMOS** : Esta opción permite realizar ingreso, modificación y eliminación de los insumos existentes en las diferentes bodegas.
- 1200. **MOVIMIENTOS DE INVENTARIO** : Permite realizar ajustes a los Insumos existentes en las bodegas, el precio de compra para los ajustes de ingreso es asignado según el metodo **LIFO**.
- 1210. **AJUSTES DE INGRESO** : Permite el ingreso de nuevos Insumos a una bodega.
- 1220. **AJUSTES DE EGRESO** : Permite el egreso de insumos ya sea por concepto de donación o por que se requiere darlos de baja.
- 1230. **TRANSFERENCIAS** : Permite la tranferencia entre bodegas de los Insumos existentes.
- 1300. **REPORTES Y CONSULTAS** : Esta opción permite obtener información ya sea por pantalla o por impresora a los diferentes usuarios.
- 1310. **BODEGAS** : Permite consultar o imprimir el código y descripción de las bodegas existentes.
- 1320. **PISO / SECTOR** : Permite consultar o imprimir el código o descripción de los pisos existentes dentro de una bodega.
- 1330. **CATEGORIAS** : Permite consultar o imprimir el código y descripción de las categorias en las cuales se han clasificado los Insumos existentes en el Inventario.
- 1340. **INSUMOS** : Permite consultar o imprimir el código, descripción y los precios de venta al por mayor y menor de cada uno de los Insumos existentes.
- 1350. **EXISTENCIAS** : Permite consultar o imprimir las existencias de los Insumos por bodega, además del stock mínimo que debe mantenerse por Insumo.

- 1360. **MOVIMIENTOS** : Permite consultar o imprimir los movimientos de ajustes realizados en el Inventario sean estos por Ingreso, Egreso o Transferencia de Insumos, además muestra información como el usuario que realizó el ajuste y la cantidad por la cual se realizó este ajuste.
- 1370. **AJUSTES DE PRECIOS** : Permite consultar o imprimir los ajustes de precios realizados a los Insumos ya sea por fecha , muestra información como el precio al por menor y por mayor resultantes despues del ajuste.
- 1380. **KARDEX DEL INSUMO** : Permite consultar o imprimir el saldo y costo de los Insumos existentes luego de haberse realizado una factura, esta información tambien puede ser obtenida por rango de fechas.
- 1390. **COSTOS** : Permite consultar o imprimir los costos de compra y procedencia de los Insumos, para mantener este costo de compra se utiliza el metodo LIFO.
- 13A0. **LISTA DE PRECIOS** : Permite consultar o imprimir los precios al por mayor y menor de los Insumos que se desea aparezcan en esta lista.
- 1400. **MANTENIMIENTO DE INVENTARIO** : Esta opción realiza el mantenimiento de la información de bodegas, pisos, categorias, asi como los ajustes de precios a los Insumos.
- 1410. **INGRESO Y ELIMINACION DE BODEGA** : Realiza la alta, baja y modificación de bodegas existentes para el Inventario.
- 1420. **INGRESO Y ELIMINACION DE PISO / SECTOR** : Realiza la alta, baja y modificación de los pisos existentes en una bodega.
- 1430. **INGRESO Y ELIMINACION DE CATEGORIA** : Realiza la alta, baja y modificación de una categoria en la cual se clasifican los Insumos.
- 1440. **AJUSTE DE PRECIO DE UN INSUMO** : Realiza el ajuste del precio al por menor y al por mayor de un Insumo según una cantidad ó % ingresada por el usuario.
- 1450. **AJUSTE DE PRECIO DE UN GRUPO DE INSUMOS** : Realiza el ajuste del precio de una categoria de Insumos en una cantidad ó % ingresada por el usuario.

SISTEMA INTEGRADO GERENCIAL

DIAGRAMA JERARQUICO DEL SISTEMA

MODULO : CONTROL DE FACTURACION

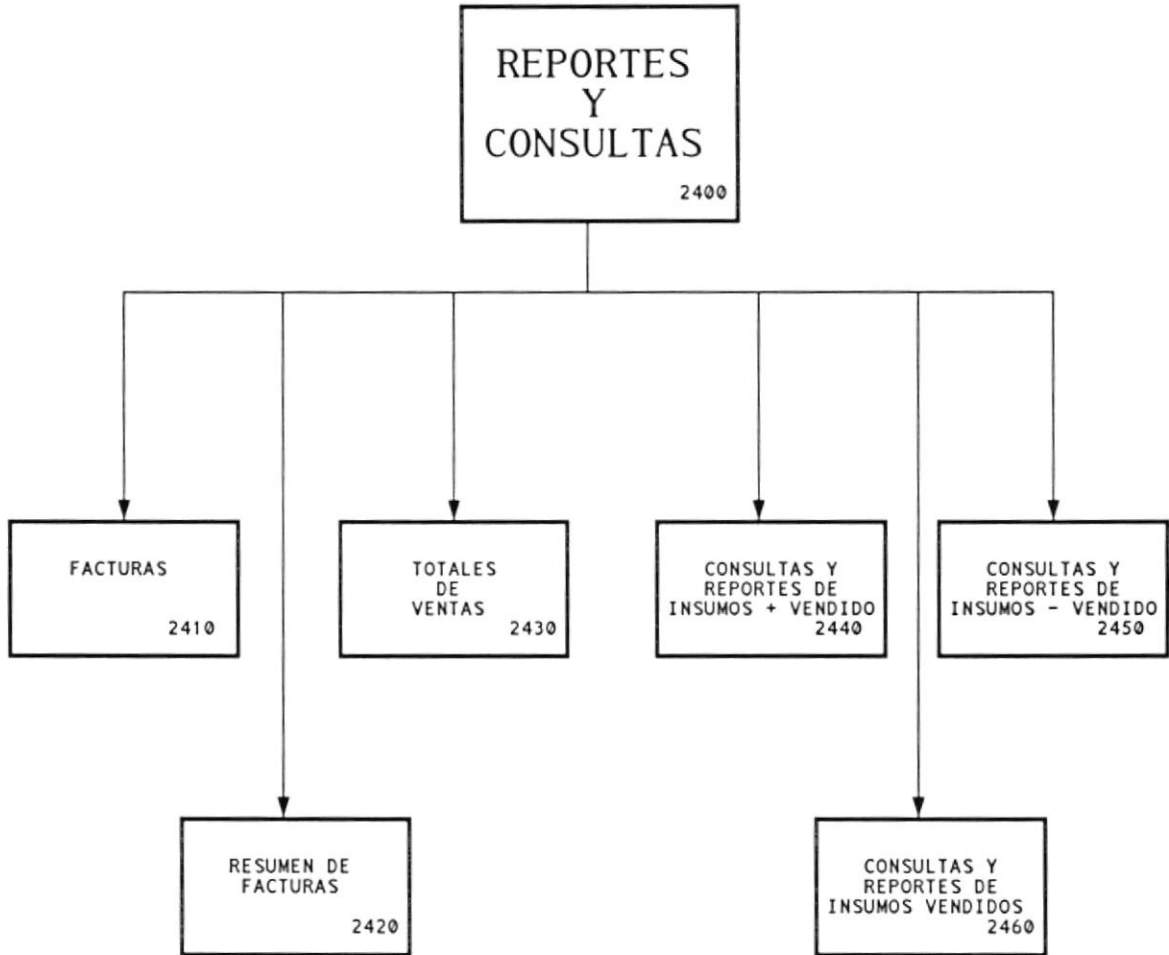



## 2000. CONTROL DE FACTURACION.

Este módulo realizará un control sobre las facturas emitidas al público como a los clientes, así como la forma de pago de estas facturas.

- 2100. **INICIO DEL DIA** : Se toma la fecha del Sistema para poder tener control de lo facturado por día, sino se inicia el día no se puede facturar.
- 2200. **FACTURAR** : Permite mantener un control de las ventas a realizarse al público ó a los clientes de manera automática; calcula el total a pagar de la factura en base a los Insumos que se ingresan como detalle, así como el IVA.
- 2300. **CIERRE DEL DIA** : Registra el estado de la fecha que se tomó como Inicio del día como cerrada , para poder diferenciar lo facturado en un día determinado.
- 2400. **CONSULTA Y REPORTE DE VENTAS** : Esta opción permite obtener información por pantalla o por impresora de las ventas realizadas.
  - 2410. **FACTURAS** : Permite consultar o imprimir las facturas que se han ingresado al Sistema y mostrar estado si la factura a sido cancelada o no; además información como la descripción de los insumos vendidos y el Total facturado.
  - 2420. **RESUMEN DE FACTURAS** : Muestra información no tan detallada de las facturas del Sistema; se puede realizar consulta o impresión de facturas de una determinada fecha o por un cliente específico.
  - 2430. **TOTALES DE VENTA** : Muestra información sumariada de las ventas al público y a clientes en una fecha determinada, indicando los ingresos o gastos así como el % de comisión de las ventas.
  - 2440. **INSUMOS MAS VENDIDOS** : Permite consultar o imprimir los Insumos más vendidos en un mes específico, el año actual o el año anterior.
  - 2450. **INSUMOS MENOS VENDIDOS** : Permite consultar o imprimir los Insumos menos vendidos en un mes específico, el año actual o el año anterior.

2460. **INSUMOS VENDIDOS** : Permite consultar o imprimir todos los Insumos vendidos en un mes específico, el año actual o el año anterior.
2500. **CONSULTA Y CONTROL DE CHEQUES** : Permite consultar los cheques que se han aceptado como parte de pago de una factura, indica el Banco, el monto y la fecha en que se receiptó el cheque así como el estado de depositado o post-fechaado.
2600. **LISTADO DE VENCIMIENTOS** : Imprime un reporte indicando todos los cheques que estan vencidos a una fecha ingresada, relacionandolo con el cliente al cual se le receipto el cheque.

# SISTEMA INTEGRADO GERENCIAL

## DIAGRAMA JERARQUICO DEL SISTEMA

### MODULO : CONTROL DE CLIENTES

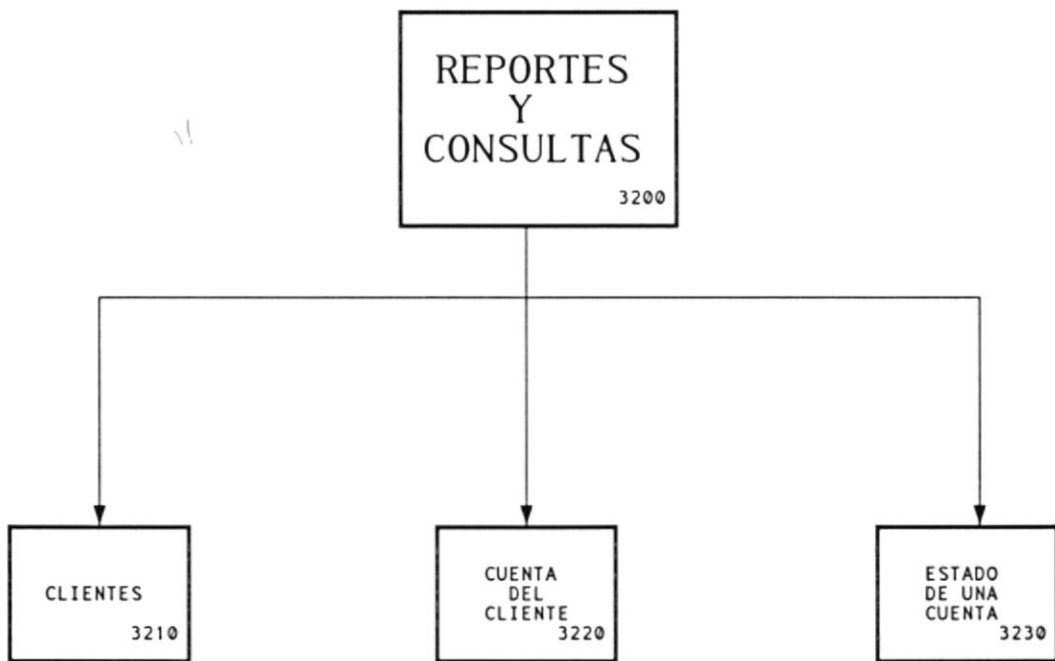

# SISTEMA INTEGRADO GERENCIAL

## DIAGRAMA JERARQUICO DEL SISTEMA

### MODULO : CONTROL DE CLIENTES

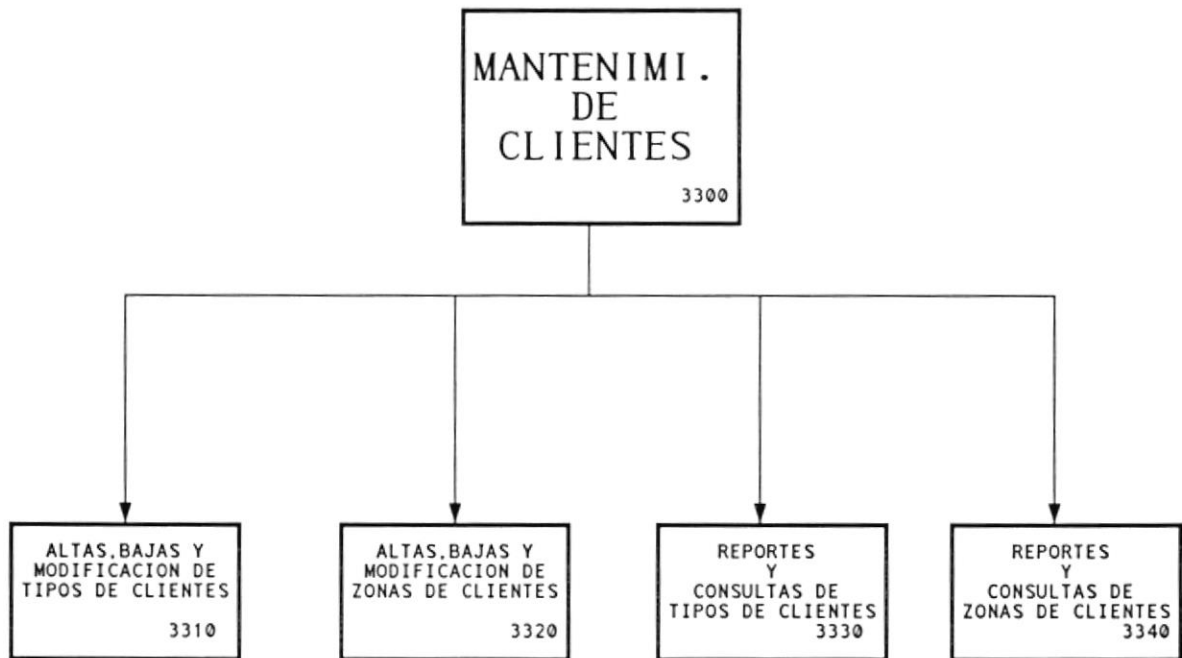

### 3000. CONTROL DE CLIENTES.

Este módulo realizará un control de los clientes de Saveha C.Ltda. por zona y por tipo de cliente asignado.

- 3100. **ALTAS, BAJAS Y MODIFICACIONES DE CLIENTES** : Esta opción permite realizar el ingreso, modificación y eliminación de clientes.
- 3200. **REPORTES Y CONSULTAS** : Esta opción permite obtener información general de los clientes.
  - 3210. **CLIENTES** : Permite consultar o imprimir detalles del cliente como el nombre, zona y tipo de nivel de crédito que se ha asignado al cliente.
  - 3220. **CUENTA DEL CLIENTE** : Permite consultar o imprimir el resumen de las compras realizadas por un cliente durante el año, indicando el valor disponible en su cupo de crédito.
  - 3230. **ESTADO DE UNA CUENTA** : Permite consultar o imprimir un resumen de todas las facturas realizadas a un cliente.
- 3300. **MANTENIMIENTO DE CLIENTES** : Esta opción permite realizar las altas, bajas y modificaciones de una zona o un tipo de nivel de cliente, además de consultas y reportes de las zonas y tipos.

ESCUELA

# SISTEMA INTEGRADO GERENCIAL

## DIAGRAMA JERARQUICO DEL SISTEMA

### MODULO : MANTENIMIENTO DEL SISTEMA

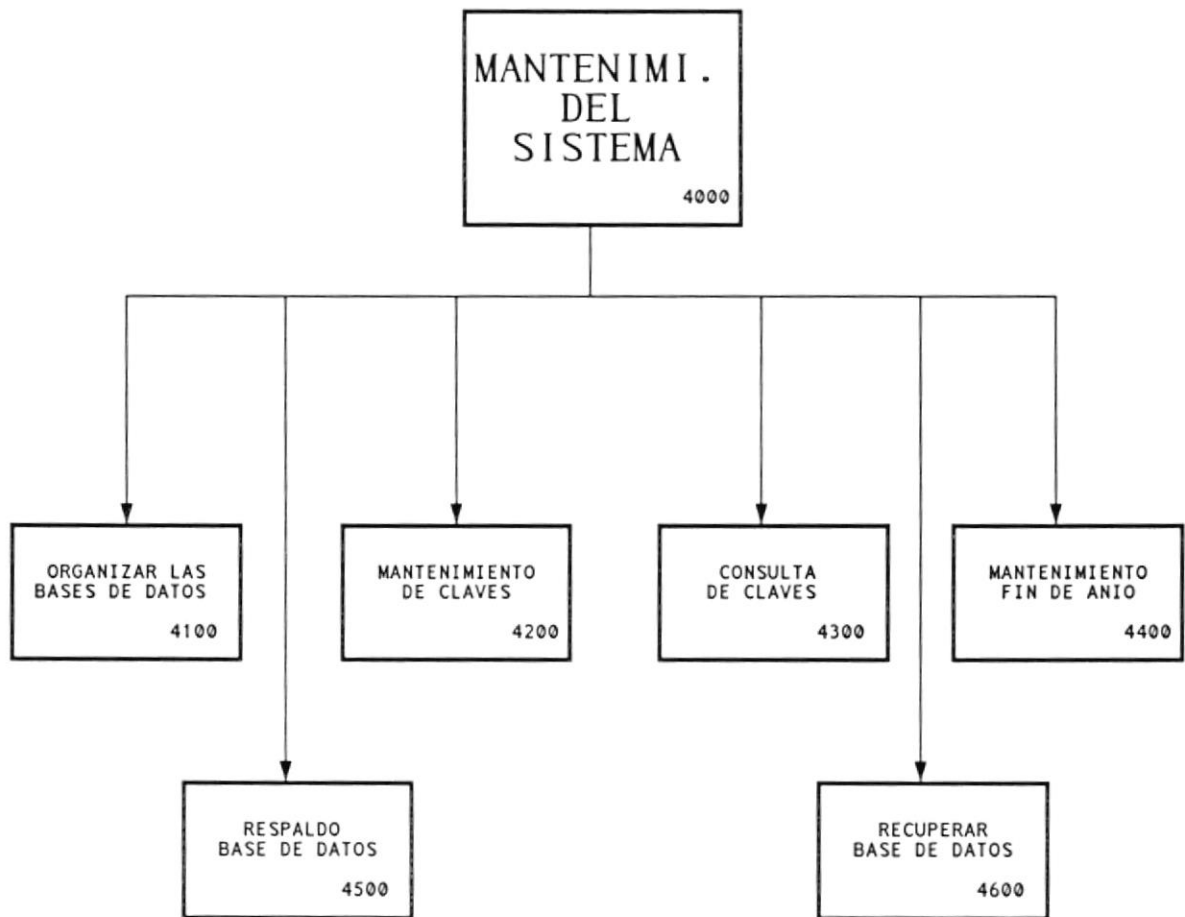

## 4000. MANTENIMIENTO DEL SISTEMA.

Este módulo tiene como finalidad asegurar la información del Sistema así como el mantenimiento de usuarios.

- 4100. ORGANIZAR LAS BASES DE DATOS : Realiza el reindexamiento de las bases de datos del Sistema.
- 4200. MANTENIMIENTO DE CLAVES : Esta opción permite las altas, bajas y modificaciones de usuarios del Sistema.
- 4300. CONSULTA DE CLAVES : Permite la consulta o impresión de los usuarios del Sistema.
- 4400. MANTENIMIENTO DE FIN DE AÑO : Establece como Inventario Inicial del próximo año , el Inventario final del año que termina.
- 4500. RESPALDO DE LAS BASES DE DATOS : Permitirá respaldar las bases del Sistema a diskette.
- 4600. RECUPERAR LAS BASES DE DATOS : Permitirá restaurar la información de las bases al computador en caso de pérdida de las bases.

# **ESTANDARIZACION DE FORMATOS Y CODIGOS**

---



**\* ESTANDARES.**

**ARCHIVOS.**

XXX XXX 99 . EXT

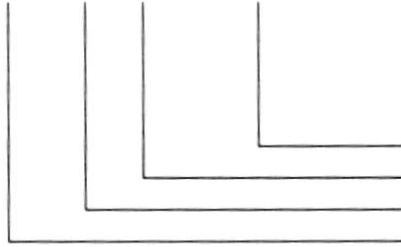

Extension **.DBF**  
Número Secuencial  
Tipo de Archivo  
Iniciales del Módulo

Ejemplo :

INV MAE 00 . DBF

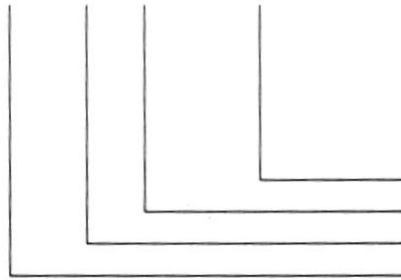

Extensión de archivo del sistema  
Número de Secuencia del archivo  
Maestro de Insumos  
Módulo de Inventario

**PROGRAMAS.**

XXX 999 .EXT

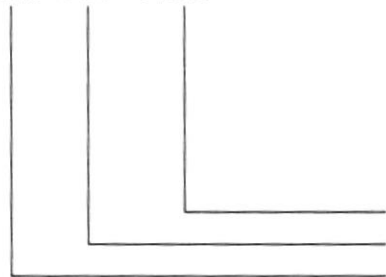

Extensión **.PRG**  
Número Secuencial del programa  
Módulo al que pertenece

Ejemplo :

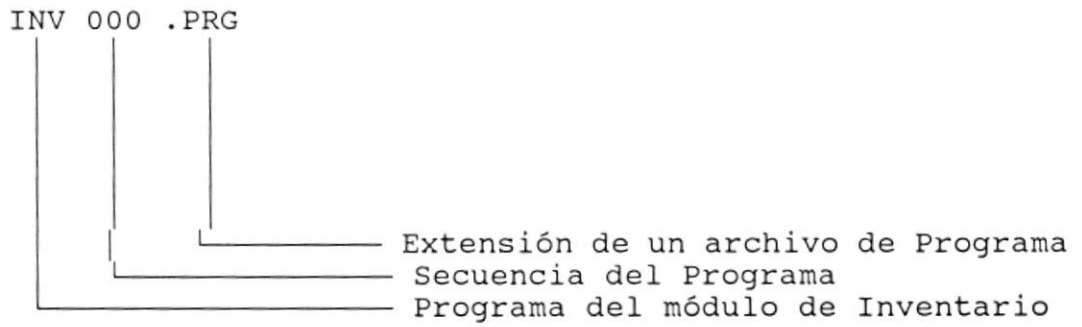

**CAMPOS DE REGISTROS.**

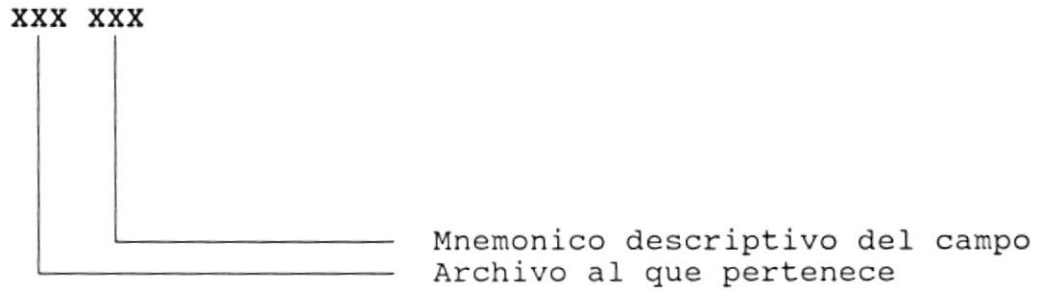

Ejemplo :



\* ESTANDARIZACION DE CODIGOS.

■ INVENTARIO.

- Código de Bodegas  
Longitud : 2 bytes  
Tipo : Alfanumérico

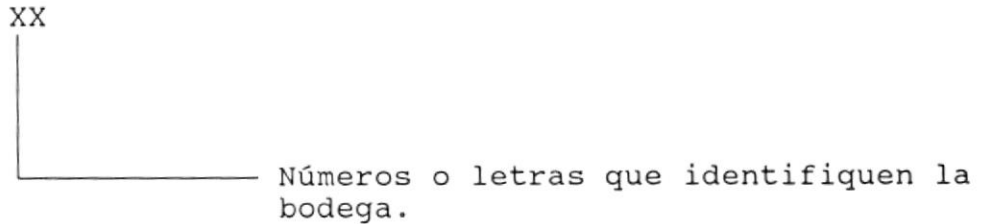

- Código de Piso / Sector  
Longitud : 2 bytes  
Tipo : Alfanumérico

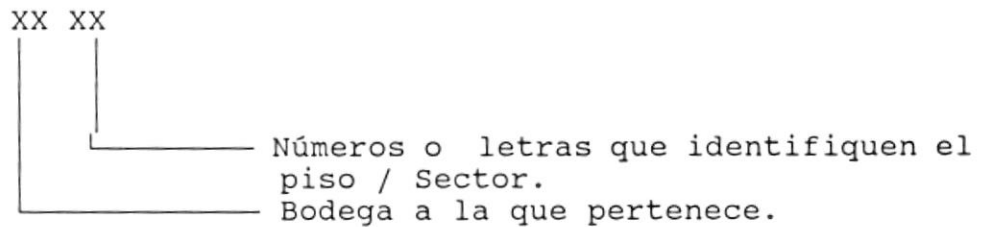

- Código de Categoria  
Longitud : 2 bytes  
Tipo : Alfanumérico

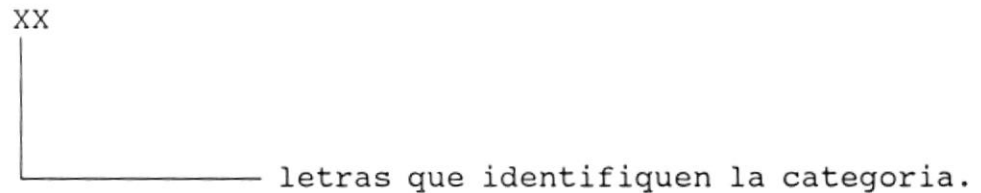

- Código de Insumo  
Longitud : 10 bytes  
Tipo : Alfanumérico

XX XX XX XXXXXXXXXXXX

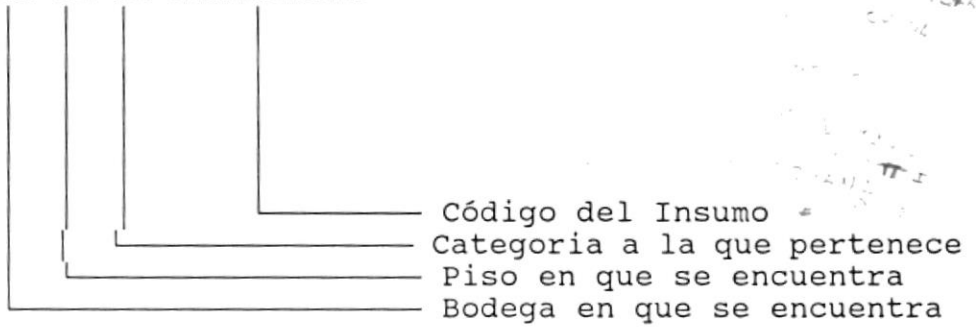

■ FACTURACION

- Código de Factura  
Longitud : 7 bytes  
Tipo : Alfanumérico

999999 X

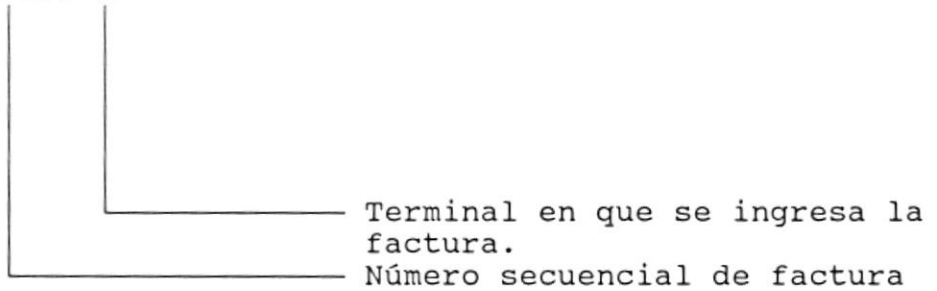

■ CLIENTES

- Código de cliente  
Longitud : 6 bytes  
Tipo : Numérico

999999

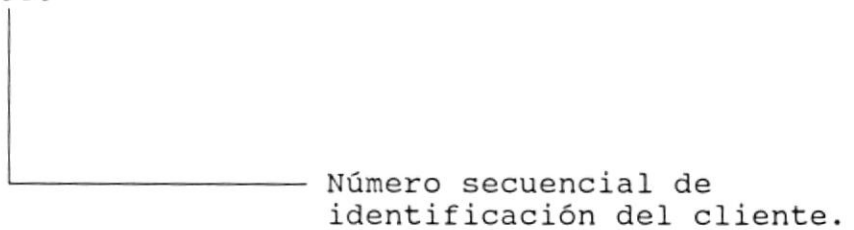

# IDENTIFICACION DE ENTIDADES

---

---

## \* IDENTIFICACION DE ENTIDADES.

Las entidades necesarias para el desarrollo del Sistema Integrado Gerencial son:

- **INSUMO** : Contiene información sobre los costos, precios, procedencias de los insumos que vende SAVEHA C.Ltda.
- **AJUSTE** : Contiene información sobre los ajustes de precios que se han realizado a los insumos.
- **BODEGA** : Agrupa a todas las bodegas existentes en SAVEHA C.Ltda.
- **CATEGORIA** : Contiene información sobre las diferentes categorías (clases) de insumos que distribuye SAVEHA C.Ltda.
- **SECTOR** : Contiene información sobre los diferentes sectores en que están divididas las bodegas.
- **EXISTENCIA** : Contiene información sobre la cantidad de insumos que existe en SAVEHA C.Ltda.
- **LINEA DE MOVIMIENTO** : Contiene información de la cantidad de insumos ingresados, egresados o transferidos de SAVEHA C.Ltda.
- **MOVIMIENTO** : Contiene información general del movimiento (ingreso, egreso o transferencia) realizado.
- **CLIENTE** : Contiene información sobre los datos generales (ficha personal) de todos los clientes de SAVEHA C.Ltda.
- **TIPO** : Contiene información sobre los tipos de clientes que existen en SAVEHA C.Ltda.

- ZONA : Contiene información sobre las zonas de donde residen los clientes.
  
- LINEA DE FACTURA : Contiene información de los insumos agrícolas vendidos a los clientes de SAVEHA C. Ltda.
  
- FACTURA : Contiene información general (cabecera) de la factura que se realiza a cualquier cliente.
  
- PAGO : Contiene información de la forma en que paga un cliente, esta puede ser en efectivo o con cheque.

# **IDENTIFICACION DE RELACIONES**

---

---



## \* IDENTIFICACION DE RELACIONES.

- **MOVIMIENTO / LINEA DE MOVIMIENTO** : Un **movimiento** puede formar parte de una o más líneas de movimientos, en tanto que una **línea de movimiento** debe pertenecer a uno y solo un movimiento.
- **LINEA DE MOVIMIENTO / EXISTENCIA** : Una **línea de movimiento** debe tener una y solo una existencia, en tanto que una **existencia** puede estar en una o más líneas de movimientos.
- **EXISTENCIA / INSUMO** : Una **existencia** debe ser de uno y solo un insumo, en tanto que un **insumo** puede tener una o más existencias.
- **INSUMO / SECTOR** : Un **insumo** debe estar en uno y solo un sector, en tanto que un **sector** puede estar en uno o más insumos.
- **INSUMO / BODEGA** : Un **insumo** debe estar en una y solo una bodega, en tanto que una **bodega** puede estar en uno o más insumos.
- **INSUMO / CATEGORIA** : Un **insumo** debe pertenecer a uno y solo una categoría, en tanto que una **categoría** puede formar parte de uno o más insumos.
- **INSUMO / AJUSTE** : Un **insumo** puede tener uno o más ajustes (de precios), en tanto que un **ajuste** debe realizarse en uno y solo un insumo.
- **CLIENTE / TIPO** : Un **cliente** debe pertenecer a uno y solo un tipo, en tanto que un **tipo** puede formar parte de uno o más clientes.
- **CLIENTE / ZONA** : Un **cliente** debe pertenecer a uno y solo una zona, en tanto que una **zona** puede estar asociada a uno o más clientes.

- **EXISTENCIA / LINEA DE FACTURA** : Un insumo en **existencia** puede formar parte de una o más líneas de factura; en tanto que una **línea de factura** debe contener a una y solo una existencia.
  
- **LINEA DE FACTURA / FACTURA** : Una **línea de factura** debe pertenecer a una y solo una factura; en tanto que una **factura** puede tener una o más líneas de factura.
  
- **FACTURA / PAGO** : Una **factura** puede tener una o más formas de pago; en tanto que un **pago** debe pertenecer a una y solo una factura.
  
- **FACTURA / CLIENTE** : Una **factura** debe pertenecer a uno y solo un cliente; en tanto que un **cliente** puede estar asociado a una o más facturas.

# **DIAGRAMA ENTIDAD - RELACION**

---

---

# MODELO ENTIDAD-RELACION

INVENTARIO

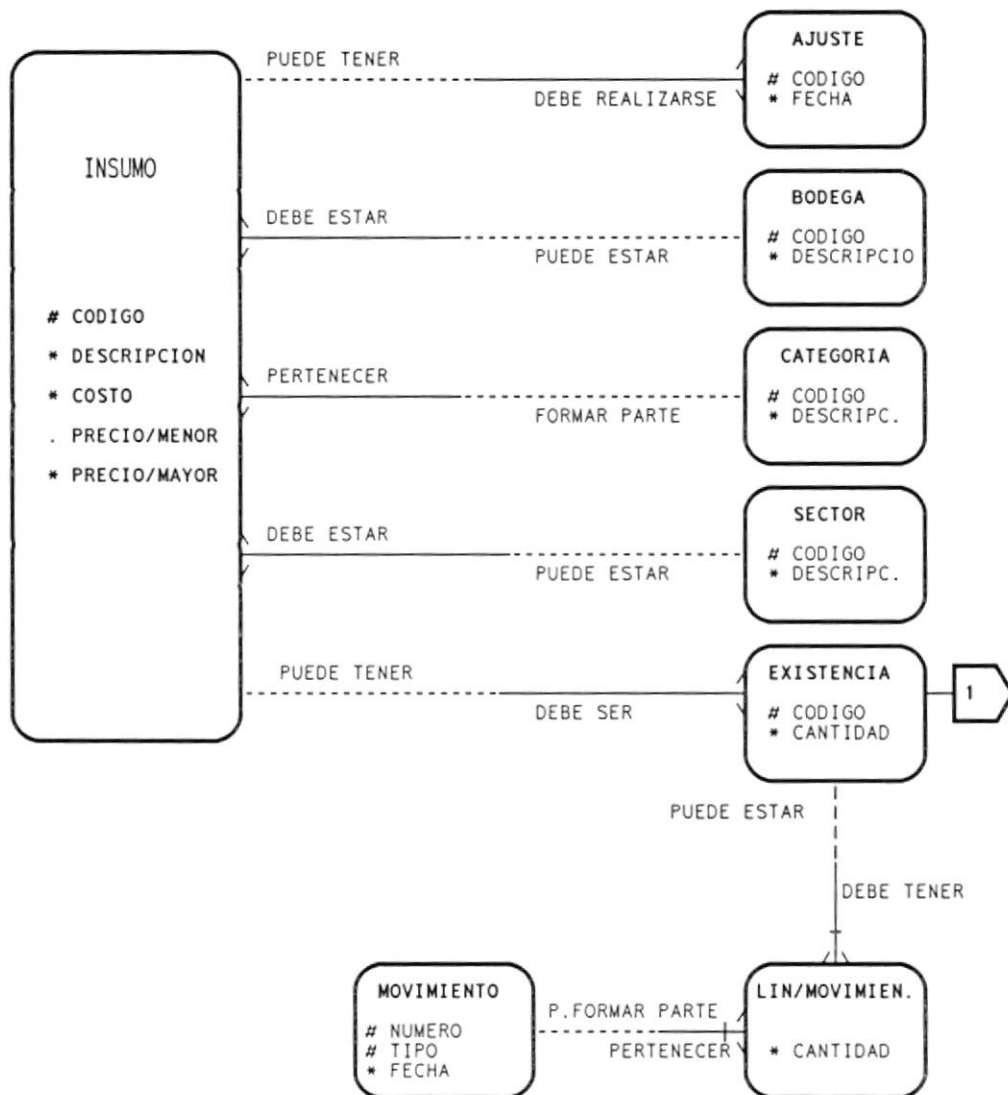

## MODELO ENTIDAD-RELACION

CLIENTE

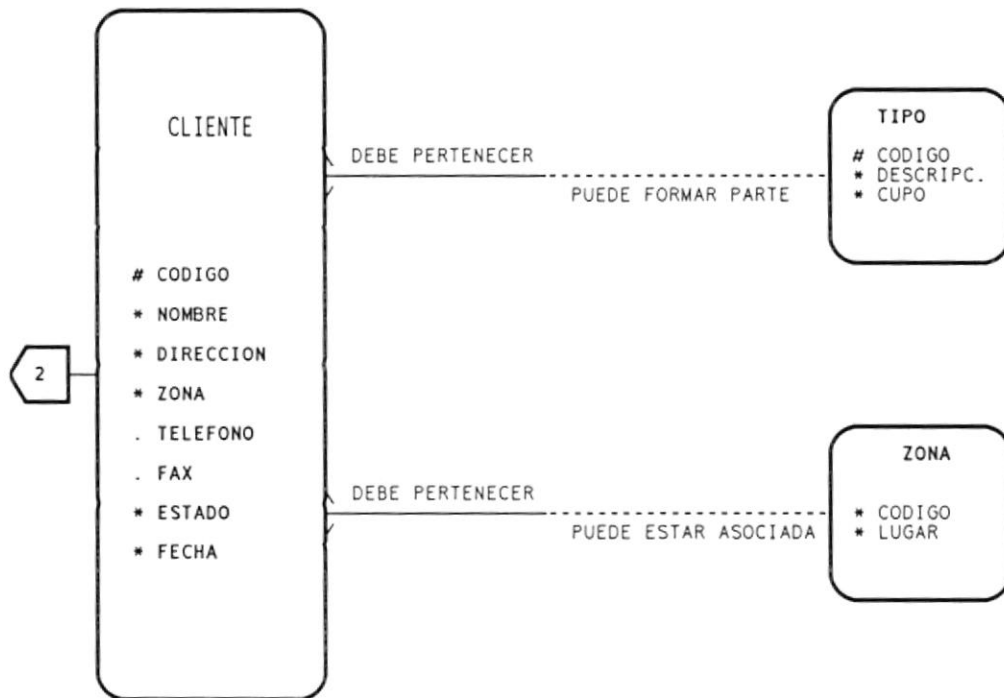

# MODELO ENTIDAD-RELACION

FACTURACION

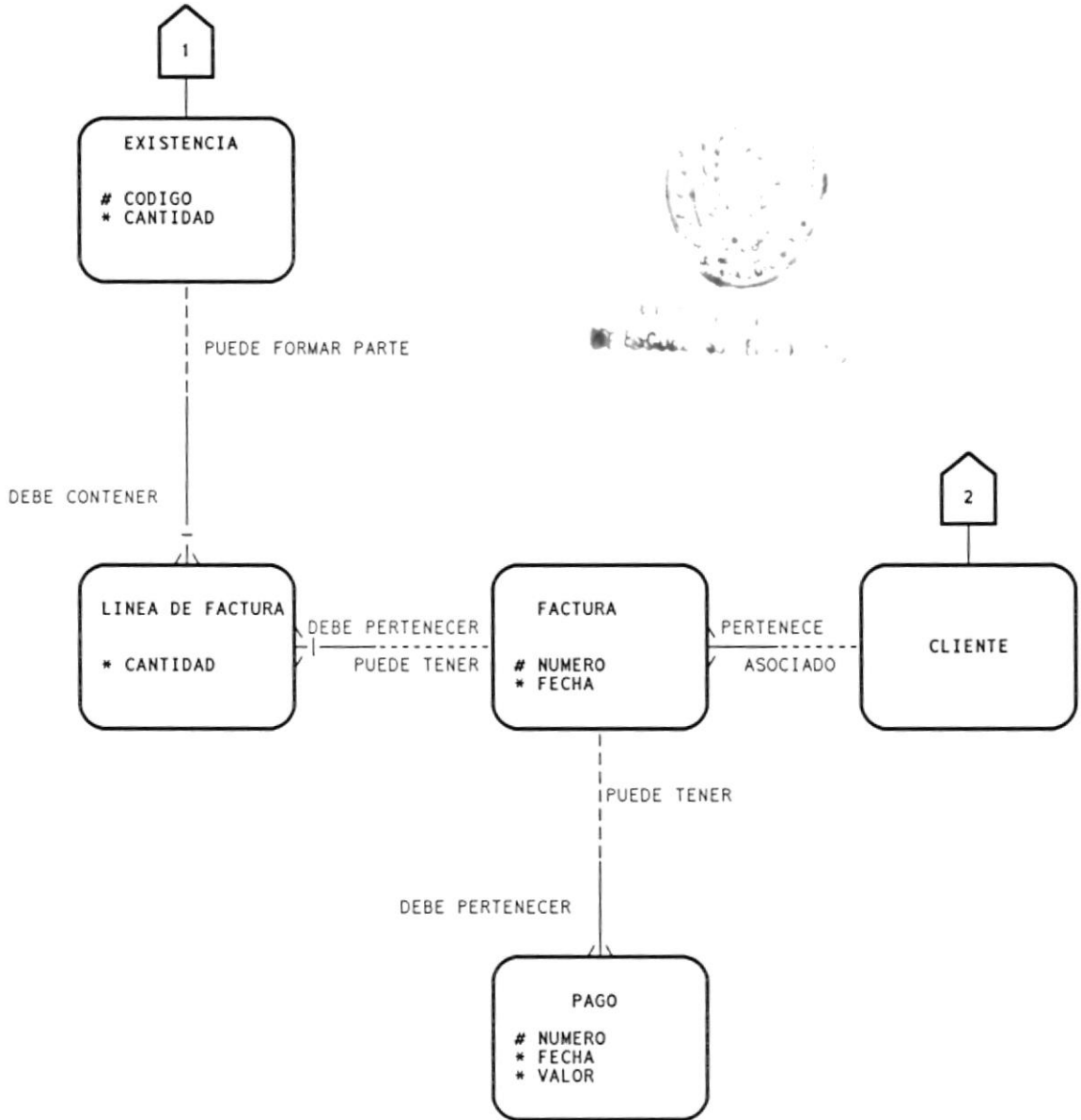

## \* IDENTIFICACION DE ATRIBUTOS.

Los atributos identificados para los diagramas entidad - relación de **SAVEHA C.Ltda** son los siguientes:

- **INSUMO .**
  - # Código del insumo
  - \* Descripción
  - \* Unidad
  - \* Costo
    - Precio / menor
  - \* Precio / mayor
  - Procedencia
  
- **AJUSTE .**
  - # Código del ajuste
  - \* Fecha
  - \* Responsable
  - \* Precio / menor
  - \* Precio / mayor
  
- **BODEGA .**
  - # Código de bodega
  - \* Descripción
  
- **CATEGORIA .**
  - # Código de categoria
  - \* Descripción
  
- **SECTOR .**
  - # Código de sector
  - \* Descripción
  
- **EXISTENCIA.**
  - # Código de existencia
  - \* Cantidad
  - \* Inventario inicial

■ LINEA DE MOVIMIENTO .

# Número  
# Tipo  
# Código  
\* Cantidad

■ MOVIMIENTO .

# Número  
# Tipo  
\* Fecha  
◦ Descuento  
\* Estado  
\* Responsable

■ CLIENTE .

# Código del cliente  
\* Nombre  
\* Dirección  
\* Zona  
◦ Teléfono  
◦ Fax  
\* Tipo  
\* Estado  
\* Fecha de Apertura

■ TIPO .

# Código del tipo de cliente  
\* Descripción  
\* Cupo de Crédito

■ ZONA .

# Código de la zona  
\* Lugar

■ FACTURA.

# Número  
\* Fecha de emisión  
\* Código del cliente  
\* Total  
◦ Descuentos  
◦ Descripción  
\* Estado  
◦ Transporte



▣ LINEA DE FACTURA.

# Número  
# Código  
\* Cantidad  
\* Fecha  
\* Precio de Venta

▣ PAGO.

# Número  
◦ Banco  
◦ Cuenta  
◦ Número del cheque  
\* Valor  
\* Código del cliente  
\* Estado

# **DEFINICION DE BASE DE DATOS**

---

---

SAVEHA Cia Ltda.

S.I.G.

## DISEÑO DE TABLAS

NOMBRE FISICO : INVMAE00.DBF  
 DESCRIPCION : MAESTRO DE ARTICULOS  
 LONGITUD : 159 BYTES  
 CLAVE : MAECOD

CAMPO	DESCRIPCION	TIPO	LONGITUD
MAECOD	CODIGO DEL ARTICULO	C	13
MAEDS	DESCRIPCION DEL ARTICULO	C	60
MAEUND	UNIDAD QUE SE UTILIZA	C	10
MAECUN	CANTIDAD DE ARTICULOS DE LA UNID.	N	5
MAECOS	COSTO DE LA UNIDAD	N	15.2
MAEPME	PRECIO AL MINORISTA	N	15.2
MAEPMA	PRECIO AL MAYORISTA	N	15.2
MAEPRO	PROCEDENCIA DEL ARTICULO	C	20
MAELIS	ESTADO PARA LA LISTA DE PRECIOS	C	1

SAVEHA Cia Ltda.

S. I. G.

## DISEÑO DE TABLAS

NOMBRE FISICO : INVEXI00.DBF  
 DESCRIPCION : EXISTENCIAS DE ARTICULOS  
 LONGITUD : 49 BYTES  
 CLAVE : EXICOD

CAMPO	DESCRIPCION	TIPO	LONGITUD
EXICOD	CODIGO DEL ARTICULO	C	19
EXICAN	CANTIDAD DE EXISTENCIA ACTUAL	N	10
EXIINV	CANTIDAD DEL INVENTARIO FINAL	N	10
EXIMIN	STOCK MINIMO	N	10

SAVEHA Cia Ltda.

S. I. G.

## DISEÑO DE TABLAS

NOMBRE FISICO : INVMOV00.DBF  
 DESCRIPCION : ARCHIVO DE AJUSTES DE MERCADERIA  
 LONGITUD : 279 BYTES  
 CLAVE : MOVTIP + MOVCOM

CAMPO	DESCRIPCION	TIPO	LONGITUD
MOVTIP	TIPO DE MOVIMIENTO	C	2
MOVCOM	NUMERO DE COMPROBANTE	C	6
MOVFEC	FECHA DEL MOVIMIENTO	C	8
MOVUSR	CLAVE DEL USUARIO	C	8
MOVDES	DESCRIPCION DEL AJUSTE	C	250
MOVANU	ESTADO SI ESTA O NO ANULADO	C	1
MOVTRA	UBICACION DE LA TRANSFERENCIA	C	5

SAVEHA Cia Ltda.

S. I. G.

## DISEÑO DE TABLAS

NOMBRE FISICO : INVMOV10.DBF  
 DESCRIPCION : DETALLE DE LOS AJUSTES DE MERCADERIA  
 LONGITUD : 53 BYTES  
 CLAVE : MOVTIP + MOVCOM + MOVCOD

CAMPO	DESCRIPCION	TIPO	LONGITUD
MOVTIP	TIPO DE MOVIMIENTO	C	2
MOVCOM	NUMERO DE COMPROBANTE	C	6
MOVCOD	CODIGO COMPLETO DEL ARTICULO	C	19
MOVCAN	CANTIDAD DEL MOVIMIENTO	N	10
MOVCOS	COSTO DEL MOVIMIENTO	N	15.2

SAVEHA Cia Ltda.

S.I.G.

## DISEÑO DE TABLAS

NOMBRE FISICO : INVAJU00.DBF  
 DESCRIPCION : AJUSTES DE PRECIOS  
 LONGITUD : 59 BYTES  
 CLAVE : AJUFEC

CAMPO	DESCRIPCION	TIPO	LONGITUD
AJUFEC	FECHA DEL AJUSTE	C	08
AJUCOD	CODIGO PARCIAL DE CATEGORIA Y COD	C	13
AJURES	RESPONSABLE DEL AJUSTE	C	08
AJUPMA	PRECIO AL MAYORISTA	N	15.2
AJUPME	PRECIO AL MINORISTA	N	15.2

SAVEHA Cia Ltda.

S.I.G.

## DISEÑO DE TABLAS

NOMBRE FISICO : INVBOD00.DBF  
DESCRIPCION : BODEGAS EXISTENTES  
LONGITUD : 42 BYTES  
CLAVE : BODCOD

CAMPO	DESCRIPCION	TIPO	LONGITUD
BODCOD	CODIGO DE LA BODEGA	C	2
BODDES	DESCRIPCION DE LA BODEGA	C	40



SAVEHA Cia Ltda.

S.I.G.

## DISEÑO DE TABLAS

NOMBRE FISICO : INVPI00.DBF  
 DESCRIPCION : PISOS EXISTENTES EN LA BODEGA  
 LONGITUD : 45 BYTES  
 CLAVE : PISCOD

CAMPO	DESCRIPCION	TIPO	LONGITUD
PISCOD	CODIGO DEL PISO	C	5
PISDES	DESCRIPCION DEL PISO	C	40

SAVEHA Cia Ltda.

S.I.G.

DISEÑO DE TABLAS

NOMBRE FISICO : INVCAT00.DBF  
 DESCRIPCION : CATEGORIAS EXISTENTES  
 LONGITUD : 42 BYTES  
 CLAVE : CATCOD

CAMPO	DESCRIPCION	TIPO	LONGITUD
CATCOD	CODIGO DE LA CATEGORIA	C	2
CATDES	DESCRIPCION DE LA CATEGORIA	C	40

SAVEHA Cia Ltda.

S. I. G.

## DISEÑO DE TABLAS

NOMBRE FISICO : CLIDTP00.DBF  
 DESCRIPCION : DATOS PERSONALES DEL CLIENTE  
 LONGITUD : 198 BYTES  
 CLAVE : DTPCTA

CAMPO	DESCRIPCION	TIPO	LONGITUD
DTPCTA	CODIGO DEL CLIENTE	C	6
DTPNOM	NOMBRE DEL CLIENTE	C	40
DTPDIR	DIRECCION DEL CLIENTE	C	40
DTPZON	ZONA DEL CLIENTE	C	2
DTPTEL	TELEFONOS DEL CLIENTE	C	13
DTPFAX	NUMERO DEL FAX DEL CLIENTE	C	6
DTPCRE	CUPO DE CREDITO DEL CLIENTE	N	15.2
DTPNIV	TIPO(NIVEL) DE CLIENTE	C	1
DTPSTA	ESTADO DE ACTIVO DEL CLIENTE	C	1
DTPUFA	ULTIMA FACTURA	C	7
DTPUFE	ULTIMA FECHA DE COMPRA	C	8
DTPNCO	NUMERO DE COMPRAS	N	6
DTPACU	ACUMULADO DEL ANIO	N	15.2
DTPDEB	DEUDAS	N	15.2
DTPFEC	FECHA DE INGRESO	C	8
DTPUVA	ULTIMO VALOR DE LA FACTURA	N	15.2

SAVEHA Cia Ltda.

S.I.G.

## DISEÑO DE TABLAS

NOMBRE FISICO : CLITIP00.DBF  
 DESCRIPCION : TIPOS DE CLIENTES  
 LONGITUD : 21 BYTES  
 CLAVE : TIPNIV

CAMPO	DESCRIPCION	TIPO	LONGITUD
TIPNIV	TIPO(NIVEL) DEL CLIENTE	C	1
TIPDES	PORCENTAJE DE DESCUENTO	N	5.2
TIPCRE	CUPO DE CREDITO DEL CLIENTE	N	15.2

SAVEHA Cia Ltda.

S.I.G.

## DISEÑO DE TABLAS

NOMBRE FISICO : CLIZON00.DBF  
 DESCRIPCION : ZONA DEL CLIENTE  
 LONGITUD : 42 BYTES  
 CLAVE : ZONCOD

CAMPO	DESCRIPCION	TIPO	LONGITUD
ZONCOD	CODIGO DE LA ZONA	C	2
ZONLUG	LUGAR DE LA ZONA	C	40

SAVEHA Cia Ltda.

S.I.G.

## DISEÑO DE TABLAS

NOMBRE FISICO : VNTPAG00.DBF  
 DESCRIPCION : FORMAS DE PAGO DE LA FACTURA  
 LONGITUD : 77 BYTES  
 CLAVE : PAGFAC + PAGCLI

CAMPO	DESCRIPCION	TIPO	LONGITUD
PAGFAC	NUMERO DE LA FACTURA	C	7
PAGCLI	CODIGO DEL CLIENTE	C	6
PAGBAN	NOMBRE DEL BANCO	C	20
PAGCTA	CUENTA DEL BANCO	C	12
PAGCHE	NUMERO DEL CHEQUE	C	8
PAGVAL	VALOR DEL CHEQUE	N	15.2
PAGFEC	FECHA DE EMISION DEL CHEQUE	C	8
PAGSTA	ESTADO	C	1

SAVEHA Cia Ltda.

S.I.G.

## DISEÑO DE TABLAS

NOMBRE FISICO : VNTMOV00.DBF  
 DESCRIPCION : FACTURAS  
 LONGITUD : 389 BYTES  
 CLAVE : MOVFAC

CAMPO	DESCRIPCION	TIPO	LONGITUD
MOVFAC	NUMERO DE LA FACTURA	C	7
MOVFEC	FECHA DEL MOVIMIENTO	C	8
MOVCLI	CODIGO DEL CLIENTE	C	6
MOVSTO	SUBTOTAL	N	15.2
MOVTRA	TRANSPORTE Y GASTOS	N	15.2
MOVDEC	DESCUENTOS	N	15.2
MOVIVA	IMPUESTO I.V.A.	N	15.2
MOVTOT	TOTAL DE LA FACTURA	N	15.2
MOVDES	DESCRIPCION DE LA FACTURA	C	250
MOVUSR	RESPONSABLE DE LA FACTURA	C	3
MOVSTA	ESTADO DE LA FACTURA	C	1
MOVTIP	VENTAS AL X MAYOR Y MENOR	C	1
MOVPAG	CANTIDAD PAGADA	N	15.2
MOVVEN	FECHA DE LA VENTA	C	8
MOVRET	RETENCIONES EN LA FUENTE	N	15.2

SAVEHA Cia Ltda.

S.I.G.

## DISEÑO DE TABLAS

NOMBRE FISICO : VNTMOV10.DBF  
 DESCRIPCION : DETALLES DE LA FACTURA  
 LONGITUD : 59 BYTES  
 CLAVE : MOVFAC + MOVCOD

CAMPO	DESCRIPCION	TIPO	LONGITUD
MOVFAC	NUMERO DE LA FACTURA	C	7
MOVCOD	CODIGO COMPLETO DEL ARTICULO	C	19
MOVCAN	CANTIDAD DE LA FACTURA	N	10
MOVPRE	PRECIO	N	15.2
MOVFECH	FECHA DEL MOVIMIENTO	C	8



SAVEHA Cia Ltda.

S. I. G.

## DISEÑO DE TABLAS

NOMBRE FISICO : SIGUSERS.DBF  
 DESCRIPCION : USUARIOS DEL SISTEMA  
 LONGITUD : 115 BYTES  
 CLAVE : USRNOM + USRPAS

CAMPO	DESCRIPCION	TIPO	LONGITUD
USRNOM	IDENTIFICACION DEL USUARIO	C	8
USRPAS	PASSWORD DEL USUARIO	C	6
USRFEC	FECHA DE CREACION	C	8
USRFEI	FECHA DEL ULTIMO INGRESO	C	8
USRCOM	COMENTARIO	C	70
USRNIV	NIVEL DE PROCESO EN MOD. INVENT.	N	1
USRNCL	NIVEL DE PROCESO EN MOD. CLIENTES	N	1
USRNMN	NIVEL DE PROCESO EN MANT. SISTEMA	N	1
USRUSO	ESTADO PARA QUE SOLO INGRESE	N	1
USRUFA	NIVEL DE PROCESO EN MOD. FACTUR.	N	1
USRPR	IDENTIFICACION DE IMPRESORA DES.	C	10

# **FORMATOS DE PANTALLA**

---

---

SAVEHA Cia Ltda. S. I. G.

TITULO : DISENO DE PANTALLA DEL MENU PRINCIPAL

```

0123456789012345678901234567890123456789012345678901234567890123456789
0  SIG                               SISTEMA INTEGRADO GERENCIAL
1  DD/MM/AA                               HH:MM
2
3
4
5
6
7
8
9
10
11
12
13
14
15
16
17
18
19
20
21
22
23
    <ESC> Para Salir  <▲▼> Para Seleccionar
    
```

MENU PRINCIPAL

1. Control de Inventario
2. Control de Facturacion
3. Control de Clientes
4. Mantenimiento del Sistema

FRECUENCIA : Diaria CANTIDAD : 1  
 TAMANO : 24x80 COPIAS :

DISTRIBUCION :

COMENTARIOS :

SAVEHA Cia Ltda.

S. I. G.

TITULO : DISENO DE PANTALLA DEL CONTROL DE INVENTARIO

0	INV000	CONTROL DE INVENTARIO	
1	DD/MM/AA	SAVEHA C.LTDA.	HH:MM
2			
3			
4			
5			
6			
7			
8			
9			
10			
1		<div style="border: 1px solid black; padding: 5px;"> <p style="text-align: center;">MENU DE INVENTARIO</p> <ol style="list-style-type: none"> <li>1. Alta, Baja y Modificacion de Insumos</li> <li>2. Movimientos de Inventario</li> <li>3. Reportes y Consultas de Inventario</li> <li>4. Mantenimiento de Inventario</li> </ol> </div>	
2			
3			
4			
5			
6			
7			
8			
9			
20			
1			
2			
3		<p>&lt;ESC&gt; Para Salir    &lt;▼▲&gt; Para Seleccionar</p>	

FRECUENCIA : Diaria  
TAMANO : 24x80

CANTIDAD : 1  
COPIAS :

DISTRIBUCION :

COMENTARIOS :







SAVEHA Cia Ltda.

S. I. G.

TITULO : DISENO DE PANTALLA DE AJUSTE DE INGRESO DE INSUMOS

0	INV210	AJUSTES DE INGRESO DE INSUMOS	
1	DD/MM/AA	SAVEHA C. LTDA.	HH:MM
2			
3			
4			
5			
6			
7			
8	NUMERO DEL AJUSTE :	[999999]	
9	FECHA DE AJUSTE :	[99/99/99]	
10			
11			
12			
13			
14			
15			
16			
17			
18			
19			
20			
21			
22			
23			
24			
25			
26			
27			
28			
29			
30			
31			
32			
33			
34			
35			
36			
37			
38			
39			
40			
41			
42			
43			
44			
45			
46			
47			
48			
49			
50			
51			
52			
53			
54			
55			
56			
57			
58			
59			
60			
61			
62			
63			
64			
65			
66			
67			
68			
69			
70			
71			
72			
73			
74			
75			
76			
77			
78			
79			
80			
81			
82			
83			
84			
85			
86			
87			
88			
89			
90			
91			
92			
93			
94			
95			
96			
97			
98			
99			
00			

FRECUENCIA : Diaria  
TAMANO : 24x80

CANTIDAD : 1  
COPIAS :

DISTRIBUCION :

COMENTARIOS :



SAVEHA Cia Ltda. S. I. G.

TITULO : DISENO DE PANTALLA DE AJUSTE DE INGRESO DE INSUMOS

0	INV211	AJUSTES DE INGRESO DE INSUMOS			
1	DD/MM/AA	SAVEHA C.LTDA.			HH:MM
2					
3					
4	TIPO DE AJUSTE ...: INGRESO				
5	No. AJUSTE .....: 999999				
6	FECHA DEL AJUSTE .: 99/99/99				
7					
8	CODIGO DEL INSUMO	DESCRIPCION	UNIDAD	CANTIDAD	COSTO
9	[XX.XX.XX.XXXXXXXXXXXXXX]	XXXXXXXXXXXXXXXXXXXXXX	XXXXXX	[999999]	[999.999.99]
10					
11	..	..	..	..	..
12	..	..	..	..	..
13	..	..	..	..	..
14	..	..	..	..	..
15	..	..	..	..	..
16	..	..	..	..	..
17	..	..	..	..	..
18	..	..	..	..	..
19	..	..	..	..	..
20	..	..	..	..	..
21					
22	<ESC> Para Cancelar <F1> Bodegas <F2> Sectores/Piso <F3> Insumos				
23					

FRECUENCIA : Diaria CANTIDAD : 1  
 TAMANO : 24x80 COPIAS :

DISTRIBUCION :

COMENTARIOS :

SAVEHA Cia Ltda.

S.I.G.

TITULO : DISENO DE PANTALLA DE AJUSTE DE EGRESO DE INSUMOS

0	1	2	3	4	5	6	7	
0123456789012345678901234567890123456789012345678901234567890123456789								
1	INV211	AJUSTES DE EGRESO DE INSUMOS						
2	DD/MM/AA	SAVEHA C.LTDA.					HH:MM	
3								
4	TIPO DE AJUSTE ...: EGRESO							
5	No. AJUSTE .....: 999999							
6	FECHA DEL AJUSTE ..: 99/99/99							
7								
8	CODIGO DEL INSUMO	DESCRIPCION		UNIDAD	CANTIDAD			
9	[XX.XX.XX.XXXXXXXXXXXXXX]	XXXXXXXXXXXXXXXXXXXXXXXXXXXX		XXXXXX	[999999]			
10								
1	..	..		..	..			
2	..	..		..	..			
3	..	..		..	..			
4	..	..		..	..			
5	..	..		..	..			
6	..	..		..	..			
7	..	..		..	..			
8	..	..		..	..			
9	..	..		..	..			
20	..	..		..	..			
1								
2								
3	<ESC> Para Cancelar <F1> Bodegas <F2> Sectores/Piso <F3> Insumos							

FRECUENCIA : Diaria  
TAMANO : 24x80

CANTIDAD : 1  
COPIAS :

DISTRIBUCION :

COMENTARIOS :

SAVEHA Cia Ltda.

S. I. G.

TITULO : DISENO DE PANTALLA DE TRANSFERENCIA DE INSUMOS

0	INV231	TRANSFERENCIA DE INSUMOS			
1	DD/MM/AA	SAVEHA C.LTDA.			HH:MM
2					
3					
4	TIPO DE AJUSTE ... :	TRANSFERENCIA	DESDE :	XX.XX	
5	No. AJUSTE .....	999999	HASTA :	XX.XX	
6	FECHA DEL AJUSTE .. :	99/99/99			
7					
8	CODIGO DEL INSUMO	DESCRIPCION	UNIDAD	CANTIDAD	
9	XX.XX.[XX.XXXXXXXXXXX]	XXXXXXXXXXXXXXXXXXXXXXXXXXXX	XXXXXX	[999999]	
10					
11					
12	..	..	..	..	
13	..	..	..	..	
14	..	..	..	..	
15	..	..	..	..	
16	..	..	..	..	
17	..	..	..	..	
18	..	..	..	..	
19	..	..	..	..	
20	..	..	..	..	
21					
22					
23	<ESC> Para Cancelar <F1> Insumos				

FRECUENCIA : Diaria  
TAMANO : 24x80

CANTIDAD : 1  
COPIAS :

DISTRIBUCION :

COMENTARIOS :

SAVEHA Cia Ltda.

S.I.G.

TITULO : DISENO DEL MENU DE CONSULTAS Y REPORTES DE INVENTARIO

0	INV300	CONSULTAS Y REPORTES DE INVENTARIO	
1	DD/MM/AA	SAVEHA C.LTDA.	HH:MM
2			
3			
4			
5			
6			
7			
8			
9			
10			
1			
2			
3			
4			
5			
6			
7			
8			
9			
20			
1			
2			
3			

MENU DE CONSULTAS Y REPORTES

1. Bodega
2. Pisos/sectores
3. Categorías
4. Insumos
5. Existencias
6. Movimientos
7. Ajuste de Precios
8. Kardex del Insumo
9. Costos
- A. Precios

<▼▲> Para Seleccionar

FRECUENCIA : Diaria  
TAMANO : 24x80

CANTIDAD : 1  
COPIAS :

DISTRIBUCION :

COMENTARIOS :

SAVEHA Cia Ltda.

S. I. G.

TITULO : DISENO DE PANTALLA DE CONSULTA DE BODEGAS

```

0123456789012345678901234567890123456789012345678901234567890123456789
0 SAVEHA C. LTDA
1 CONSULTA DE BODEGAS
2 DD/MM/AA
3
4 -----
5 CODIGO NOMBRE DE LA BODEGA
6 -----
7 XX XXXXXXXXXXXXXXXXXXXXXXXXXXXXXXXXXXXXXXX
8
9 .. ..
10 .. ..
11 .. ..
12 .. ..
13 .. ..
14 .. ..
15 .. ..
16 .. ..
17 .. ..
18 .. ..
19
20
21
22
23
Av. Pagina Ret. Pagina Inicio Archivo Fin Archivo Imprime Menu Anterior

```

FRECUENCIA : Diaria  
TAMANO : 24x80

CANTIDAD : 1  
COPIAS :

DISTRIBUCION :

COMENTARIOS :

SAVEHA Cia Ltda.

S. I. G.

TITULO : DISENO DE PANTALLA DE CONSULTA PISO/SECTOR

```

0 1 2 3 4 5 6 7
012345678901234567890123456789012345678901234567890123456789
0 SAVEHA C.LTDA
1 CONSULTA DE PISO/SECTOR
2 DD/MM/AA
3
4 -----
5 CODIGO NOMBRE DEL PISO/SECTOR
6 -----
7 XX.XX XXXXXXXXXXXXXXXXXXXXXXXXXXXXXXXXXXXX
8
9 .. ..
10 .. ..
11 .. ..
12 .. ..
13 .. ..
14 .. ..
15 .. ..
16 .. ..
17 .. ..
18 .. ..
19
20
21
22
23 Av. Pagina Ret. Pagina Inicio Archivo Fin Archivo Imprime Menu Anterior
    
```

FRECUENCIA : Diaria  
TAMANO : 24x80

CANTIDAD : 1  
COPIAS :

DISTRIBUCION :

COMENTARIOS :

SAVEHA Cia Ltda. S. I. G.

TITULO : DISENO DE PANTALLA DE CONSULTA CATEGORIA

```

0123456789012345678901234567890123456789012345678901234567890123456789
0 SAVEHA C. LTDA
1 CONSULTA POR CATEGORIA
2 DD/MM/AA
3
4
5
6 CODIGO NOMBRE DE LA CATEGORIA
7 XX XXXXXXXXXXXXXXXXXXXXXXXXXXXXXXXXXXXXXXX
8
9 .. ..
10 .. ..
11 .. ..
12 .. ..
13 .. ..
14 .. ..
15 .. ..
16 .. ..
17 .. ..
18
19
20
21
22
23 Av. Pagina Ret. Pagina Inicio Archivo Fin Archivo Imprime Menu Anterior
    
```

FRECUENCIA : Diaria CANTIDAD : 1  
 TAMANO : 24x80 COPIAS :

DISTRIBUCION :

COMENTARIOS :





SAVEHA Cia Ltda.

S. I. G.

TITULO : DISENO DE PANTALLA DE CONSULTA DE EXISTENCIA

0123456789012345678901234567890123456789012345678901234567890123456789

0	SAVEHA C. LTDA			
1	CONSULTA DE EXISTENCIA			
2	DD/MM/AA			HH:MM
3	-----			
4	CODIGO	NOMBRE DEL INSUMO	EXISTENCIA	MINIMO
5	-----			
6	XX	XXXXXXXXXXXXXXXXXXXXXXXXXXXXXXXXXXXX	999999	999999
7	..		..	..
8	..		..	..
9	..		..	..
10	..		..	..
11	..		..	..
12	..		..	..
13	..		..	..
14	..		..	..
15	..		..	..
16	..		..	..
17	..		..	..
18	..		..	..
19	..		..	..
20	Av. Pagina Ret. Pagina Inicio Archivo Fin Archivo Imprime Menu Anterior			

FRECUENCIA : Diaria  
TAMANO : 24x80

CANTIDAD : 1  
COPIAS :

DISTRIBUCION :

COMENTARIOS :

SAVEHA Cia Ltda.

S.I.G.

TITULO : DISENO DE PANTALLA DE CONSULTA DE AJUSTE DE PRECIOS

0123456789012345678901234567890123456789012345678901234567890123456789

0	SAVEHA C.LTDA			
1	CONSULTA DE AJUSTE DE PRECIO			
2	DD/MM/AA			HH:MM
3	-----			
4	FECHA	NOMBRE DEL INSUMO	PRECIOxMENOR	PRECIOxMAYOR
5	-----			
6	99/99/99	XXXXXXXXXXXXXXXXXXXXXXXXXXXX	999,999.99	999,999.99
7	..	..	..	..
8	..	..	..	..
9	..	..	..	..
10	..	..	..	..
11	..	..	..	..
12	..	..	..	..
13	..	..	..	..
14	..	..	..	..
15	..	..	..	..
16	..	..	..	..
17	..	..	..	..
18	..	..	..	..
19	..	..	..	..
20	..	..	..	..
21	..	..	..	..
22	..	..	..	..
23	..	..	..	..

Av. Pag. Ret. Pag. Inicio Arch. Fin Arch. Imprime Seleccion Respons. Menu Ant.

FRECUENCIA : Diaria  
TAMANO : 24x80

CANTIDAD : 1  
COPIAS :

DISTRIBUCION :

COMENTARIOS :

SAVEHA Cia Ltda. S. I. G.

TITULO : DISENO DE PANTALLA DE CONSULTA DE KARDEX

01234567890123456789012345678901234567890123456789012345678901234567890123456789

0	SAVEHA C. LTDA						
1	CONSULTA DE KARDEX						
2	DD/MM/AA					HH:MM	
3							
4	CODIGO : XXXXXXXXXX X-----X						
5	INVENTARIO INICIAL ES : 999999 UNIDADES						
6	-----						
7	FECHA	DESCRIPCION	CANTIDAD	SALDO	COSTO UNIT.	COSTO TOTAL	
8	-----						
9	99/99/99	XXXXXXXXXXXXXXXXXXXX	999999	999999	999,999.99	999,999.99	
10							
11	..	..	..	..	..	..	
12	..	..	..	..	..	..	
13	..	..	..	..	..	..	
14	..	..	..	..	..	..	
15	..	..	..	..	..	..	
16	..	..	..	..	..	..	
17	..	..	..	..	..	..	
18	..	..	..	..	..	..	
19	..	..	..	..	..	..	
20							
21							
22							
23	Av. Pag. Ret. Pag. Inicio Arch. Fin Arch. Imprime Por Fechas Menu Anterior						

FRECUENCIA : Diaria CANTIDAD : 1  
 TAMANO : 24x80 COPIAS :

DISTRIBUCION :

COMENTARIOS :



SAVEHA Cia Ltda.

S.I.G.

TITULO : DISENO DEL MENU DE CONSULTAS DE MOVIMIENTOS

0	INV360	CONSULTA DE MOVIMIENTOS DE INSUMOS	
1	DD/MM/AA	SAVEHA C.LTDA.	HH:MM
2			
3			
4			
5			
6			
7			
8			
9			
10			
1			
2			
3			
4			
5			
6			
7			
8			
9			
20			
1			
2			
3			

MENU DE CONSULTA DE MOVIMIENTOS

1. Ajustes de Ingreso de Insumos
2. Ajustes de Egreso de Insumos
3. Transferencia de Insumos

<▼▲> Para Seleccionar

FRECUENCIA : Diaria  
TAMANO : 24x80

CANTIDAD : 1  
COPIAS :

DISTRIBUCION :

COMENTARIOS :

SAVEHA Cia Ltda.

S. I. G.

TITULO : DISENO DEL AJUSTE DE INGRESO DE INSUMO

0	INV361	AJUSTE DE INGRESO DE INSUMOS						
1	DD/MM/AA	SAVEHA C.LTDA.				HH:MM		
2								
3								
4								
5	Tipo de Ajuste ..:	INGRESO						
6	No de Ajsute ....:	[999999]				Elaborado por :	XXXXXXXX	
7	Fecha del Ajuste :	DD/MM/AA						
8								
9	Codigo Insumo	Descripcion		Unidad	Cantidad			
10								
1	XXXXXXXXXXXXX	XXXXXXXXXXXXXXXXXXXXXXXXXXXXX		999	999999			
2	..		..	..	..			
3	..		..	..	..			
4	..		..	..	..			
5	..		..	..	..			
6	..		..	..	..			
7	..		..	..	..			
8	..		..	..	..			
9	..		..	..	..			
20	..		..	..	..			
1								
2								
3	Anterior	Siguiente	Descripcion	Primero	Ultimo	Seleccion	Imprime	Salir

FRECUENCIA : Diaria  
TAMANO : 24x80

CANTIDAD : 1  
COPIAS :

DISTRIBUCION :

COMENTARIOS :

SAVEHA Cia Ltda.

S. I. G.

TITULO : DISENO DEL AJUSTE DE EGRESO DE INSUMO

0	INV361	AJUSTE DE EGRESOS DE INSUMOS			
1	DD/MM/AA	SAVEHA C.LTDA.			HH:MM
2					
3					
4					
5	Tipo de Ajuste ..:	EGRESO			
6	No de Ajsute ....:	[999999]	Elaborado por :	XXXXXXXX	
7	Fecha del Ajuste :	DD/MM/AA			
8					
9	Codigo Insumo	Descripcion	Unidad	Cantidad	
10					
11	XXXXXXXXXXXXXX	XXXXXXXXXXXXXXXXXXXXXXXXXXXX	999	999999	
12					
13	..	..	..	..	
14	..	..	..	..	
15	..	..	..	..	
16	..	..	..	..	
17	..	..	..	..	
18	..	..	..	..	
19	..	..	..	..	
20	..	..	..	..	
1					
2	Anterior	Siguiente	Descripcion	Primero	Ultimo
3				Seleccion	Imprime
					Salir

FRECUENCIA : Diaria  
TAMANO : 24x80

CANTIDAD : 1  
COPIAS :

DISTRIBUCION :

COMENTARIOS :

SAVEHA Cia Ltda.

S.I.G.

TITULO : DISENO DE LA PANTALLA DE TRANSFERENCIA DE INSUMOS

0	1	2	3	4	5	6	7	
0123456789012345678901234567890123456789012345678901234567890123456789								
1	INV361	TRANSFERENCIA DE INSUMOS						
2	DD/MM/AA	SAVEHA C.LTDA.						HH:MM
3								
4								
5	Tipo de Ajuste ..:	TRANSFERENCIA			Hacia .....	XX.XX		
6	No de Ajsute ....:	[999999]			Elaborado por :	XXXXXXXX		
7	Fecha del Ajuste :	DD/MM/AA						
8								
9	Codigo Insumo	Descripcion			Unidad	Cantidad		
10								
1	XXXXXXXXXXXXXX	XXXXXXXXXXXXXXXXXXXXXXXXXXXXXX			999	999999		
2								
3								
4	..		..		..	..		
5	..		..		..	..		
6	..		..		..	..		
7	..		..		..	..		
8	..		..		..	..		
9	..		..		..	..		
20	..		..		..	..		
1								
2								
3	Anterior	Siguiente	Descripcion	Primero	Ultimo	Seleccion	Imprime Salir	

FRECUENCIA : Diaria  
TAMANO : 24x80

CANTIDAD : 1  
COPIAS :

DISTRIBUCION :

COMENTARIOS :



SAVEHA Cia Ltda.	S. I. G.
TITULO : DISENO DEL MENU DE MANTENIMIENTO DE INVENTARIO	
<pre> 0123456789012345678901234567890123456789012345678901234567890123456789 0 INV400                                MANTENIMIENTO DE INVENTARIO 1 DD/MM/AA                                SAVEHA C.LTDA.                                HH:MM 2 3 4 5 6 7 8 9 10 11 12 13 14 15 16 17 18 19 20 21 22 23 &lt;ESC&gt; Para Salir  &lt;▼▲&gt; Para Seleccionar                 </pre> <div style="border: 1px solid black; padding: 10px; margin: 10px auto; width: 60%; text-align: center;"> <p>MENU DE MANTENIMIENTO</p> <ol style="list-style-type: none"> <li>1. Ingreso y Eliminacion de Bodega</li> <li>2. Ingreso y Eliminacion de Piso/sector</li> <li>3. Ingreso y Eliminacion de Categoria</li> <li>4. Ajustar precio de un Insumo</li> <li>5. Ajustar precio de un grupo de Insumos</li> </ol> </div>	
FRECUENCIA : Diaria TAMANO : 24x80	CANTIDAD : 1 COPIAS :
DISTRIBUCION :	
COMENTARIOS :	





SAVEHA Cia Ltda. S. I. G.

TITULO : DISENO DE PANTALLA DE INGRESO/ELIMINACION DE CATEGORIA

```

0123456789012345678901234567890123456789012345678901234567890123456789
0 INV430 INGRESO/ELIMINACION DE CATEGORIA
1 DD/MM/AA SAVEHA C.LTDA. HH:MM
2
3
4
5
6
7
8
9 CODIGO .....: [XX]
10 DESCRIPCION .....: [XXXXXXXXXXXXXXXXXXXXXXXXXXXX]
11
12
13
14
15
16
17
18
19
20
21
22
23 MODIFICAR ELIMINAR SALIR
    
```

FRECUENCIA : Diaria CANTIDAD : 1  
 TAMANO : 24x80 COPIAS :

DISTRIBUCION :

COMENTARIOS :

SAVEHA Cia Ltda.

S. I. G.

TITULO : DISENO DE PANTALLA DE AJUSTE DE PRECIO DE UN INSUMO

0	INV440	AJUSTE DE PRECIO DE UN INSUMO		
1	DD/MM/AA	SAVEHA C.LTDA.		HH:MM
2				
3				
4				
5				
6	CODIGO .....	: [XX]		
7				
8	AJUSTAR UN VALOR DE ...:	\$ [999,999.99] o [999.99] ¤		
9				
10				
11				
12	DESCRIPCION .....	: XXXXXXXXXXXXXXXXXXXXXXXXXXXXXXX		
13				
14	PRECIO X MAYOR .....	999,999.99	NUEVO :	999,999.99
15				
16	PRECIO X MENOR .....	999,999.99	NUEVO :	999,999.99
17				
18				
19				
20				
1	AJUSTA	ELIMINA	CANCELA	
2				
3				

FRECUENCIA : Diaria  
TAMANO : 24x80

CANTIDAD : 1  
COPIAS :

DISTRIBUCION :

COMENTARIOS :

SAVEHA Cia Ltda. S.I.G.

TITULO : DISENO DE PANTALLA DE AJUSTE DE PRECIO DE UN GRUPO DE INSUMOS

0	INV450	AJUSTE DE PRECIO DE UN GRUPO DE INSUMOS	
1	DD/MMM/AA	SAVEHA C.LTDA.	HH:MM
2			
3			
4			
5			
6			
7			
8	AJUSTAR POR ..... : [XX.XXXXXXXXXXXXXX]		
9	AJUSTAR UN VALOR.: [999,999.99]		
10			
1	<div style="border: 1px solid black; padding: 5px; margin: 0 auto; width: 80%;"> <p style="text-align: center; margin: 0;">CONFIRMA EL AJUSTE X CADA INSUMO</p> <div style="display: flex; justify-content: space-around; margin-top: 10px;"> <span style="border: 1px solid black; padding: 2px 10px;">S</span> <span style="border: 1px solid black; padding: 2px 10px;">N</span> </div> </div>		
2			
3			
4			
5			
6			
7			
8			
9			
20			
1	AJUSTA      CANCELA		
2			
3			

FRECUENCIA : Diaria TAMANO : 24x80	CANTIDAD : 1 COPIAS :
---------------------------------------	--------------------------

DISTRIBUCION :

COMENTARIOS :

SAVEHA Cia Ltda.

S. I. G.

TITULO : DISENO DEL MENU DE CONTROL DE FACTURACION

0	VNT000	CONTROL DE FACTURACION	
1	DD/MM/AA	SAVEHA C. LTDA.	HH:MM
2			
3			
4			
5			
6			
7			
8			
9			
10			
1			
2			
3			
4			
5			
6			
7			
8			
9			
20			
1			
2			
3			

MENU DE FACTURACION

1. Inicio del dia
2. Facturar
3. Cierre del dia
4. Consulta y Reportes de Ventas
5. Consulta y Control de Cheques
6. Listado de Vencimientos

<▼▲> Para Seleccionar

FRECUENCIA : Diaria  
TAMANO : 24x80

CANTIDAD : 1  
COPIAS :

DISTRIBUCION :

COMENTARIOS :

SAVEHA Cia Ltda.

S. I. G.

TITULO : DISENO DE LA PANTALLA DE FACTURACION

```

0 123456789012345678901234567890123456789012345678901234567890123456789
1 VNT200                                FACTURACION                                HH:MM
2 DD/MM/AA                                SAVEHA C.LTDA.
3
4
5  TERMINAL .....: X
6
7  NUMERO DE FACTURA ..: XXXXXX-X
8  VENDEDOR .....: XXX
9  EMISION DE LA FACT ..: DD/MM/AA
10 FECHA DE VENCIMIEN ..: DD/MM/AA
11 NUMERO DEL CLIENTE ..: 999999
12
13
14
15
16
17
18
19
20
21
22
23 <ESC> Para Terminar <F1> Clientes

```

FRECUENCIA : Diaria  
TAMANO : 24x80

CANTIDAD : 1  
COPIAS :

DISTRIBUCION :

COMENTARIOS :



SAVEHA Cia Ltda.

S. I. G.

TITULO : DISENO DE LA PANTALLA DE FACTURACION

0123456789012345678901234567890123456789012345678901234567890123456789

0	VNT210	FACTURACION			
1	DD/MM/AA	SAVEHA C.LTDA.			HH:MM
2					
3					
4	No. Factura .....	: XXXXXX			
5	Emission de la Fact ..	: DD/MM/AA			
6	Cliente .....	: 999999	XXXXXXXXXXXXXXXXXXXX	Zona : XX	
7					
8					
9	Codigo Insumo	Descripcion	Unidad	Precio	Cantidad
10	XX.XXXXXXXXXX	XXXXXXXXXXXXXXXXXXXX	XXXXX	999,999.99	999999
1	..	..	..	..	..
2	..	..	..	..	..
3	..	..	..	..	..
4	..	..	..	..	..
5	..	..	..	..	..
6	..	..	..	..	..
7	..	..	..	..	..
8	..	..	..	..	..
9	..	..	..	..	..
20	..	..	..	..	..
1					
2					
3	Anula	Modifica	Adiciona	Impr.	Nota Descnt
					Gastos Totales
					Devol. IVA Pagos Sale

FRECUENCIA : Diaria  
TAMANO : 24x80

CANTIDAD : 1  
COPIAS :

DISTRIBUCION :

COMENTARIOS :

SAVEHA Cia Ltda.

S. I. G.

TITULO : DISENO DE LA PANTALLA DE FACTURACION

0123456789012345678901234567890123456789012345678901234567890123456789

0	VNT210	FACTURACION			
1	DD/MM/AA	SAVEHA C.LTDA.			HH:MM
2					
3					
4	No. Factura .....	XXXXXXX		Vendedor :	XXX
5	Emission de la Fact ..	DD/MM/AA		Fec.Ven. :	DD/MM/AA
6	Cliente .....	999999	XXXXXXXXXXXXXXXXXXXX	Zona :	XX
7					
8					
9	Codigo Insumo	Descripcion	Unidad	Precio	Cantidad
10					
1					
2					
3					
4					
5					
6					
7					
8					
9					
20					
1					
2					
3					

FRECUENCIA : Diaria  
TAMANO : 24x80

CANTIDAD : 1  
COPIAS :

DISTRIBUCION :

COMENTARIOS :

SAVEHA Cia Ltda.

S. I. G.

TITULO : DISENO DEL MENU DE CONSULTAS Y REPORTES DE FACTURACION

0	VNT400	CONSULTA Y REPORTES DE VENTAS	
1	DD/MM/AA	SAVEHA C.LTDA.	HH:MM
2			
3			
4			
5			
6			
7			
8			
9			
10			
1			
2			
3			
4			
5			
6			
7			
8			
9			
20			
1			
2			
3			

MENU DE CONSULTAS Y REPORTES DE VENTAS

1. Facturas
2. Resumen de Facturas
3. Totales de Ventas
4. Insumos mas Vendidos
5. Insumos menos Vendidos
6. Insumos Vendidos

<ESC> Para Salir <▼▲> Para Seleccionar

FRECUENCIA : Diaria  
TAMANO : 24x80

CANTIDAD : 1  
COPIAS :

DISTRIBUCION :

COMENTARIOS :

SAVEHA Cia Ltda. S. I. G.

TITULO : DISENO DE LA PANTALLA DE CONSULTA DE FACTURAS

0	VNT411	CONSULTA DE FACTURAS			
1	DD/MM/AA	SAVEHA C.LTDA.			HH:MM
2					
3					
4	No. Factura .....	XXXXXXX		Vendedor : XXX	
5	Emission de la Fact ..	DD/MM/AA			
6	Cliente .....	999999	XXXXXXXXXXXXXXXXXXXXXX	Zona : XX	
7					
8					
9	Codigo Insumo	Descripcion	Unidad	Precio	Cantidad
10	XXXXXXXXXXXXXX	XXXXXXXXXXXXXXXXXXXXXX	XXXXX	999,999.99	999999
11					
12	..	..	..	..	..
13	..	..	..	..	..
14	..	..	..	..	..
15	..	..	..	..	..
16	..	..	..	..	..
17	..	..	..	..	..
18	..	..	..	..	..
19	..	..	..	..	..
20	..	..	..	..	..
21					
22					
23	Anterior	Siguiente	Nota	Primero	Ultimo
	Seleccion	Total	Imprime	Salir	



BIBLIOTECA DE NORMAS TECNOLOGICAS

FRECUENCIA : Diaria CANTIDAD : 1  
 TAMANO : 24x80 COPIAS :

DISTRIBUCION :

COMENTARIOS :

SAVEHA Cia Ltda.

S. I. G.

TITULO : DISENO DE LA PANTALLA DE RESUMEN DE FACTURAS

0123456789012345678901234567890123456789012345678901234567890123456789

0 SAVEHA C.LTDA  
 1 CONSULTA DE RESUMEN DE FACTURAS  
 2 DD/MM/AA

3	4	5	6	7	8	9
NUMERO	FECHA	CLIENTE	TOTAL	PAGADO	SALDO	ST
6	XXXXXX DD/MM/AA	XXXXXXXXXXXXXXXXXXXX	9999,999.99	9999,999.99	9999,999.99	X
7	..	..	..	..	..	..
8	..	..	..	..	..	..
9	..	..	..	..	..	..
10	..	..	..	..	..	..
1	..	..	..	..	..	..
2	..	..	..	..	..	..
3	..	..	..	..	..	..
4	..	..	..	..	..	..
5	..	..	..	..	..	..
6	..	..	..	..	..	..
7	..	..	..	..	..	..
8	..	..	..	..	..	..
9						
20						
1						
2						
3	Av.Pagina	Ret.Pagina	Inicio Arch.	Fin Arch.	Imprime	Seleccion Menu Ant.

FRECUENCIA : Diaria  
 TAMANO : 24x80

CANTIDAD : 1  
 COPIAS :

DISTRIBUCION :

COMENTARIOS :

SAVEHA Cia Ltda.

S. I. G.

TITULO : DISENO DE LA PANTALLA DE CONSULTA DE TOTALES DE VENTAS

```

0 1 2 3 4 5 6 7
012345678901234567890123456789012345678901234567890123456789
0 VNT450 TOTALES DE VENTAS
1 DD/MM/AA SAVEHA C.LTDA. HH:MM
2
3
4
5
6
7
8
9
10 LAS FECHAS EN BLANCO PARA TODOS LOS INGRESOS
1
2 DESDE LA FECHA : DD/MM/AA HASTA LA FECHA : DD/MM/AA
3 COMISION POR VENTAS AL PUBLICO : 99.99
4 COMISION POR VENTAS AL X MAYOR : 99.99
5
6
7
8
9
20
1
2
3 <ESC> Para Cancelar
    
```

FRECUENCIA : Diaria  
 TAMANO : 24x80

CANTIDAD : 1  
 COPIAS :

DISTRIBUCION :

COMENTARIOS :

SAVEHA Cia Ltda.

S. I. G.

TITULO : DISENO DE LA PANTALLA DE CONSULTA DE TOTALES DE VENTAS

0	1	2	3	4	5	6	7	
0	VNT450	TOTALES DE VENTAS						
1	DD/MM/AA	SAVEHA C.LTDA.						HH:MM
2								
3								
4	VENTAS AL PUBLICO .....	9,999,999,999,999.99						
5	GASTOS / TRANSPORTE .....	9,999,999,999,999.99						
6	DESCUENTOS .....	9,999,999,999,999.99						
7	TOTAL DE VENTAS AL PUBLICO ..	9,999,999,999,999.99						
8	COMISION 2% .....	9,999,999,999,999.99						
9								
10	VENTAS AL POR MAYOR .....	9,999,999,999,999.99						
1	GASTOS / TRANSPORTE .....	9,999,999,999,999.99						
2	DESCUENTOS .....	9,999,999,999,999.99						
3	TOTAL DE VENTAS AL CLIENTE ..	9,999,999,999,999.99				FECHA : DD/MM/AA		
4	COMISION 5% .....	9,999,999,999,999.99						
5								
6	TOTAL DE VENTAS ----->	9,999,999,999,999.99						
7								
8	DESDE LA FECHA : DD/MM/AA		HASTA LA FECHA : DD/MM/AA					
9								
20								
1								
2								
3	IMPRIMIR		MENU ANTERIOR					

FRECUENCIA : Diaria  
 TAMANO : 24x80

CANTIDAD : 1  
 COPIAS :

DISTRIBUCION :

COMENTARIOS :

SAVEHA Cia Ltda.

S. I. G.

TITULO : DISENO DE LA PANTALLA DE CONSULTA DE INSUMOS MAS VENDIDOS

0	VNT440	CONSULTAS Y REPORTES DE INSUMOS MAS VENDIDOS	
1	DD/MM/AA	SAVEHA C.LTDA.	HH:MM
2			
3			
4			
5			
6			
7			
8			
9			
10			
1			
2			
3			
4			
5			
6			
7			
8			
9			
20			
1			
2			
3			

SELECCION DE PERIODO

1. ANIO ANTERIOR
2. ENERO
3. FEBRERO
4. MARZO
5. ABRIL
6. MAYO
7. JUNIO
8. JULIO
9. AGOSTO
- A. SEPTIEMBRE
- B. OCTUBRE
- C. NOVIEMBRE
- D. DICIEMBRE
- E. ANIO ACTUAL

<▼▲> Para Seleccionar

FRECUENCIA : Diaria  
TAMANO : 24x80

CANTIDAD : 1  
COPIAS :

DISTRIBUCION :

COMENTARIOS :



SAVEHA Cia Ltda.

S. I. G.

TITULO : DISENO DE LA PANTALLA DE CONSULTA DE INSUMOS MAS VENDIDOS

0 1 2 3 4 5 6 7

0123456789012345678901234567890123456789012345678901234567890123456789

0 SAVEHA C.LTDA  
 1 CONSULTA DE INSUMOS MAS VENDIDOS EN XXXXXXXXXX  
 2 DD/MM/AA

---

3	4 CODIGO	5 NOMBRE DEL INSUMO	6 CANTIDAD	7 COSTO UNIT.
6	XXXXXXXXXXXX	XXXXXXXXXXXXXXXXXXXXXXXXXXXX	999,999	999,999.99
7	..	..	..	..
8	..	..	..	..
9	..	..	..	..
10	..	..	..	..
1	..	..	..	..
2	..	..	..	..
3	..	..	..	..
4	..	..	..	..
5	..	..	..	..
6	..	..	..	..
7	..	..	..	..
8	..	..	..	..
9	..	..	..	..
20	..	..	..	..
1	..	..	..	..
2	..	..	..	..
3	..	..	..	..

Av.Pagina Ret.Pagina Inicio Arch. Fin Arch. Imprime Solo # Menu Ant.

FRECUENCIA : Diaria  
 TAMANO : 24x80

CANTIDAD : 1  
 COPIAS :

DISTRIBUCION :

COMENTARIOS :

SAVEHA Cia Ltda.

S. I. G.

TITULO : DISENO DE LA PANTALLA DE CONSULTA DE INSUMOS MENOS VENDIDOS

0123456789012345678901234567890123456789012345678901234567890123456789

0	VNT460	CONSULTAS Y REPORTES DE INSUMOS MENOS VENDIDOS	
1	DD/MM/AA	SAVEHA C.LTDA.	HH:MM
2			
3			
4			
5			
6			
7			
8			
9			
10			
1			
2			
3			
4			
5			
6			
7			
8			
9			
20			
1			
2			
3	<▼▲> Para Seleccionar		

SELECCION DE PERIODO

1. ANIO ANTERIOR
2. ENERO
3. FEBRERO
4. MARZO
5. ABRIL
6. MAYO
7. JUNIO
8. JULIO
9. AGOSTO
- A. SEPTIEMBRE
- B. OCTUBRE
- C. NOVIEMBRE
- D. DICIEMBRE
- E. ANIO ACTUAL

FRECUENCIA : Diaria  
TAMANO : 24x80

CANTIDAD : 1  
COPIAS :

DISTRIBUCION :

COMENTARIOS :

SAVEHA Cia Ltda.

S. I. G.

TITULO : DISENO DE LA PANTALLA DE CONSULTA DE INSUMOS MENOS VENDIDOS

	1	2	3	4	5	6	7
0	01234567890	1234567890	1234567890	1234567890	1234567890	1234567890	123456789
1	SAVEHA C. LTDA						
2	CONSULTA DE INSUMOS MENOS VENDIDOS EN XXXXXXXXX						
3	DD/MMM/AA						
4	-----						
5	CODIGO	NOMBRE DEL INSUMO			CANTIDAD	COSTO UNIT.	
6	XXXXXXXXXXXXX'	XXXXXXXXXXXXXXXXXXXXXXXXXXXX			999,999	999,999.99	
7	..	..			..	..	
8	..	..			..	..	
9	..	..			..	..	
10	..	..			..	..	
11	..	..			..	..	
12	..	..			..	..	
13	..	..			..	..	
14	..	..			..	..	
15	..	..			..	..	
16	..	..			..	..	
17	..	..			..	..	
18	..	..			..	..	
19	..	..			..	..	
20	..	..			..	..	
21							
22	Av. Pagina Ret. Pagina Inicio Arch. Fin Arch. Imprime Solo # Menu Ant.						
23							

FRECUENCIA : Diaria  
 TAMANO : 24x80

CANTIDAD : 1  
 COPIAS :

DISTRIBUCION :

COMENTARIOS :

SAVEHA Cia Ltda.

S.I.G.

TITULO : DISENO DE LA PANTALLA DE CONSULTA DE INSUMOS VENDIDOS

0	VNT471	INSUMOS VENDIDOS	
1	DD/MM/AA	SAVEHA C.LTDA.	HH:MM
2			
3			
4			
5			
6			
7			
8			
9			
10	DESDE LA FECHA : DD/MM/AA	HASTA LA FECHA : DD/MM/AA	
1	LAS FECHAS EN BLANCO PARA TODOS LOS INGRESOS		
2			
3			
4			
5			
6			
7			
8			
9			
20			
1			
2			
3	<ESC> Para Cancelar		

FRECUENCIA : Diaria  
TAMANO : 24x80

CANTIDAD : 1  
COPIAS :

DISTRIBUCION :

COMENTARIOS :



SAVEHA Cia Ltda.

S. I. G.

TITULO : DISENO DE LA PANTALLA DE CONSULTA DE INSUMOS VENDIDOS

```

0 123456789012345678901234567890123456789012345678901234567890123456789
1 SAVEHA C.LTDA
2 INSUMOS VENDIDOS DEL DD/MM/AA AL DD/MM/AA
3 DD/MM/AA
4 -----
5 CODIGO          DESCRIPCION          UNIDAD  CANTIDAD  VENTA TOTAL
6 XXXXXXXXXXXX  XXXXXXXXXXXXXXXXXXXXXXXXXXXX  XXXXXX  999,999  99999999,999.99
7 ..           ..           ..           ..           ..
8 ..           ..           ..           ..           ..
9 ..
10
11 CANTIDAD TOTAL VENDIDA AL PUBLICO : 9,999,999,999,999.99
12 VALOR TOTAL DE VENTAS AL PUBLICO : 9,999,999,999,999.99
13 CANTIDAD TOTAL VENDIDA AL CLIENTE : 9,999,999,999,999.99
14 VALOR TOTAL DE VENTAS AL CLIENTE : 9,999,999,999,999.99
15
16 TOTAL DE VENTAS -----> 9,999,999,999,999.99
17
18 Presione Cualquier Tecla...
19
20
21
22 Av.Pagina Ret.Pagina Ini. Arch. Fin Arch. Imprime Seleccion Totales Men.Ant
    
```

FRECUENCIA : Diaria  
TAMANO : 24x80

CANTIDAD : 1  
COPIAS :

DISTRIBUCION :

COMENTARIOS :

SAVEHA Cia Ltda.

S. I. G.

TITULO : DISEÑO DE LA PANTALLA DE CONSULTA Y CONTROL DE CHEQUES

0123456789012345678901234567890123456789012345678901234567890123456789

0	CONSULTA Y CONTROL DE CHEQUES					..
1	SAVEHA C.LTDA.					HH:MM
2	NUCHEO					
3	DD/MM/AA					
4	BANCO	CUENTA #	CHEQUE #	VALOR	FECHA	EST.
5	XXXXXXXXXX	XXXXXXXXXXXX	XXXXXXXXXX	999,999,999.99	DD/MM/AA	X
6	..	..	..	..	..	..
7	..	..	..	..	..	..
8	..	..	..	..	..	..
9	..	..	..	..	..	..
10	..	..	..	..	..	..
11	..	..	..	..	..	..
12	..	..	..	..	..	..
13	..	..	..	..	..	..
14	..	..	..	..	..	..
15	..	..	..	..	..	..
16	..	..	..	..	..	..
17	..	..	..	..	..	..
18	..	..	..	..	..	..
19	..	..	..	..	..	..
20						
21						
22						
23	<V> Para Seleccionar    <ENTER> Para Escoger    <S>    <P>    <V>					

FRECUENCIA : Diaria  
TAMANO : 24x80

CANTIDAD : 1  
COPIAS :

DISTRIBUCION :

COMENTARIOS :





SAVEHA Cia Ltda.	S.I.G.
------------------	--------

TITULO : DISENO DEL MENU DE CONTROL DE CLIENTES

0	CLI000	CONTROL DE CLIENTES	
1	DD/MM/AA	SAVEHA C.LTDA.	HH:MM
2			
3			
4			
5			
6			
7			
8			
9			
10		<div style="border: 1px solid black; padding: 5px; margin: 0 auto; width: 80%;"> <p style="text-align: center;">— MENU DE CLIENTES —</p> <ol style="list-style-type: none"> <li>1. Alta, Baja y Modificacion de Clientes</li> <li>2. Reporte y Consulta de Clientes</li> <li>3. Mantenimiento de Clientes</li> </ol> </div>	
11			
12			
13			
14			
15			
16			
17			
18			
19			
20			
1			
2			
3		<ESC> Para Salir    <▼▲> Para Seleccionar	

FRECUENCIA : Diaria TAMANO : 24x80	CANTIDAD : 1 COPIAS :
---------------------------------------	--------------------------

DISTRIBUCION :

COMENTARIOS :

SAVEHA Cia Ltda.

S. I. G.

TITULO : DISENO DE LA PANTALLA DE ALTA, BAJA Y MODIFICACION DE CLIENTES

0	CLI100	ALTA, BAJA Y MODIFICACION DE CLIENTES	HH:MM
1	DD/MM/AA	SAVEHA C.LTDA.	
2			
3			
4			
5			
6	NUMERO DE LA CUENTA .....	[XXXXXX]	
7	NOMBRE DEL CLIENTE .....	XXXXXXXXXXXXXXXXXXXXXXXXXXXX	
8	DIRECCION .....	XXXXXXXXXXXXXXXXXXXXXXXXXXXX	
9	TELEFONO .....	XXXXXXXXXXXX	
10	FAX .....	XXXXXX	
1	ZONA .....	XX	XXXXXXXXXXXX
2	NIVEL .....	9	XXXXXXXXXXXX
3	CUPO DE CREDITO .....	999,999,999.99	
4	STATUS .....	X	XXXXXXXXXXXX
5			
6			
7			
8			
9			
20			
1	MODIFICA	DESACTIVA	SALIR
2			
3			

FRECUENCIA : Diaria  
TAMANO : 24x80

CANTIDAD : 1  
COPIAS :

DISTRIBUCION :

COMENTARIOS :

SAVEHA Cia Ltda.

S. I. G.

TITULO : DISENO DEL MENU DE CONSULTAS Y REPORTES DE CLIENTES

	1	2	3	4	5	6	7	
0	1234567890	1234567890	1234567890	1234567890	1234567890	1234567890	123456789	
1	CLI199	CONSULTAS Y REPORTES DE CLIENTES						
2	DD/MM/AA	SAVEHA C.LTDA.						HH:MM
3								
4								
5								
6								
7								
8								
9								
10								
1								
2								
3								
4								
5								
6								
7								
8								
9								
20								
1								
2								
3								

MENU DE CONSULTAS Y REPORTES

1. Clientes
2. Cuenta del Cliente
3. Estado de una Cuenta

<ESC> Para Salir    <▲▼> Para Seleccionar

FRECUENCIA : Diaria  
 TAMANO : 24x80

CANTIDAD : 1  
 COPIAS :

DISTRIBUCION :

COMENTARIOS :



SAVEHA Cia Ltda.

S. I. G.

TITULO : DISENO DE PANTALLA DE CONSULTA DE NIVELES DE CLIENTES

```

0 123456789012345678901234567890123456789012345678901234567890123456789
1 SAVEHA C. LTDA
2 CONSULTA DE NIVELES DE CLIENTES
3 DD/MM/AA
4
5 -----
6 NIVEL DEL CLIENTE          PORCENTAJE DE DESCUENTO      CREDITO DEL CLIENTE
7 -----
8           9                      999.99                      999,999,999.99
9           ..                      ..
10          ..                      ..
11          ..                      ..
12          ..                      ..
13          ..                      ..
14          ..                      ..
15          ..                      ..
16          ..                      ..
17          ..                      ..
18          ..                      ..
19
20
21
22
23 Av. Pagina  Ret. Pagina  Inicio Archivo  Fin Archivo  Imprime  Menu Anterior
    
```

FRECUENCIA : Diaria  
 TAMANO : 24x80

CANTIDAD : 1  
 COPIAS :

DISTRIBUCION :

COMENTARIOS :

SAVEHA Cia Ltda. S. I. G.

TITULO : DISENO DE PANTALLA DE CONSULTA DE ZONAS DE CLIENTES

```

0123456789012345678901234567890123456789012345678901234567890123456789
0  SAVEHA C. LTDA
1  CONSULTA DE ZONAS DE CLIENTES
2  DD/MM/AA HH:MM
3
4  -----
5  CODIGO DE LA ZONA      NOMBRE/LUGAR DE LA ZONA
6  -----
7  XX                    XXXXXXXXXXXXXXXXXXXXXXXXXXXXX
8
9  ..                    ..
10 ..                    ..
11 ..                    ..
12 ..                    ..
13 ..                    ..
14 ..                    ..
15 ..                    ..
16 ..                    ..
17 ..                    ..
18 ..                    ..
19
20
21
22
23
    Av. Pagina  Ret. Pagina  Inicio Archivo  Fin Archivo  Imprime  Menu Anterior
    
```

FRECUENCIA : Diaria CANTIDAD : 1  
 TAMANO : 24x80 COPIAS :

DISTRIBUCION :

COMENTARIOS :

SAVEHA Cia Ltda. S. I. G.

TITULO : DISENO DE PANTALLA DE CONSULTA DE CUENTA DE CLIENTES

01234567890123456789012345678901234567890123456789012345678901234567890123456789

```

0 SAVEHA C.LTDA
1 CONSULTA DE CUENTA DE CLIENTES
2 DD/MM/AA HH:MM
3 CODIGO : XXXXXX NOMBRE : XXXXXXXXXXXXXXXXXXXXXXXX
4 DIRECCION : XXXXXXXXXXXXXXXXXXXXXXXXXXXX
5 ZONA DEL CLIENTE : XX XXXXXXXXXXXXXXXX
6 -----
7 TELEFONOS FAX CUPO DE CREDITO NIVEL %DESCUENTO ESTATUS
8 -----
9 XXXXXXXXXXXXX XXXXXX 999,999,999.99 X 999,99 X
10
11 NUMERO DE COMPRAS : 999
12 ACUMULADO DEL ANIO : 999,999,999.99
13 PROMEDIO DE COMPRAS : 999,999,999.99
14 -----
15 DEUDAS : 999,999,999.99
16
17 DISPONIBLE : 999,999,999.99
18
19
20
21
22
23

```

ULTIMA FACTURA : XXXXXX

ULTIMA FECHA DE COMPRA : DD/MM/AA

ULTIMO VALOR DE FACTURA:

999,999,999.99

Cliente Anterior
Cliente Siguiete
Otro Cliente
Imprime
Menu Anterior

FRECUENCIA : Diaria CANTIDAD : 1  
 TAMANO : 24x80 COPIAS :

DISTRIBUCION :

COMENTARIOS :

SAVEHA Cia Ltda. S. I. G.

TITULO : DISENO DEL MENU DE MANTENIMIENTO DEL SISTEMA

```

0 1 2 3 4 5 6 7
012345678901234567890123456789012345678901234567890123456789
0 SIG500 MANTENIMIENTO DEL SISTEMA
1 DD/MM/AA SAVEHA C.LTDA. HH:MM
2
3
4
5
6
7
8
9
10
11
12
13
14
15
16
17
18
19
20
21
22
23
<ESC> Para Salir <▼▲> Para Seleccionar
    
```

MENU DE MANTENIMIENTO DEL SISTEMA

1. Organizar la Base de Datos
2. Mantenimiento de claves
3. Consulta de Claves
4. Mantenimiento de Fin de año
5. Respaldo de la Base de Datos
6. Recuperar las Bases de datos

FRECUENCIA : Diaria CANTIDAD : 1  
 TAMANO : 24x80 COPIAS :

DISTRIBUCION :

COMENTARIOS :



SAVEHA Cia Ltda.

S. I. G.

TITULO : DISENO DE LA PANTALLA DE MANTENIMIENTO DE CLAVES

```

0 123456789012345678901234567890123456789012345678901234567890123456789
1 SIG510                                MANTENIMIENTO DEL CLAVES
2 DD/MM/AA                                SAVEHA C.LTDA.                                HH:MM
3
4
5
6 CLAVE DEL USUARIO ..... [XXXXXXXXXX]
7 PASSWORD ..... [XXXXXXXXXX]
8 FECHA DE CREACION ..... 99/99/99
9 FECHA DE ULT. ACCESO ..: 99/99/99
10
11
12 NIVEL DE INVENTARIO ...: 9
13 NIVEL DE FACTURACION ..: 9
14 NIVEL DE CLIENTES .....: 9
15 NIVEL DE MANT. SISTEMA.: 9
16
17 IMPRESORA DESTINADA ...: XXXXX
18
19
20
21 MODIFICA   ELIMINA   SALIR
22
23

```

FRECUENCIA : Eventual  
TAMANO : 24x80

CANTIDAD : 1  
COPIAS :

DISTRIBUCION :

COMENTARIOS :



SAVEHA Cia Ltda.

S. I. G.

TITULO : DISENO DEL REPORTE DE BODEGAS

0123456789012345678901234567890123456789012345678901234567890123456789

0	SAVEHA C. LTDA	
1	LISTADO DE BODEGAS	
2	DD/MM/AA	PAGINA : 99
3	-----	
4	CODIGO	NOMBRE DE LA BODEGA
5	-----	
6	XX	XXXXXXXXXXXXXXXXXXXXXXXXXXXXXXXXXXXX
7	..	..
8	..	..
9	..	..
10	..	..
11	..	..
12	..	..
13	..	..
14	..	..
15	..	..
16	..	..
17	..	..
18	..	..
19	..	..
20	..	..
21	..	..
22	..	..
23	..	..
24	..	..
25	..	..
26	..	..
27	..	..
28	..	..
29	..	..
30	..	..
31	..	..
32	..	..
33	..	..
34	..	..
35	..	..
36	..	..
37	..	..
38	..	..
39	..	..
40	..	..
41	..	..
42	..	..
43	..	..
44	..	..
45	..	..
46	..	..
47	..	..
48	..	..
49	..	..
50	..	..
51	..	..
52	..	..
53	..	..
54	..	..
55	..	..
56	..	..
57	..	..
58	..	..
59	..	..

FRECUENCIA : Eventual  
TAMANO : 66x80

CANTIDAD : 1  
COPIAS :

DISTRIBUCION :

COMENTARIOS :

SAVEHA Cia Ltda.

S.I.G.

TITULO : DISENO DEL REPORTE DE PISO/SECTOR

0123456789012345678901234567890123456789012345678901234567890123456789

0	SAVEHA C. LTDA	
1	LISTADO DE PISO SECTOR	
2	DD/MM/AA	PAGINA : 99
3		
4		
5		
6	-----	
7	CODIGO	NOMBRE DEL PISO/SECTOR
8	-----	-----
9	XX.XX	XXXXXXXXXXXXXXXXXXXXXXXXXXXXXXXXXXXX
10	..	..
11	..	..
12	..	..
13	..	..
14	..	..
15	..	..
16	..	..
17	..	..
18	..	..
19	..	..
20		
21		
22		
23		
24		
25		
26		
27		
28		
29		
30		
31		
32		
33		
34		
35		
36		
37		
38		
39		
40		
41		
42		
43		
44		
45		
46		
47		
48		
49		
50		
51		
52		
53		
54		
55		
56		
57		
58		
59		

FRECUENCIA : Eventual  
TAMANO : 66x80

CANTIDAD : 1  
COPIAS :

DISTRIBUCION :

COMENTARIOS :

SAVEHA Cia Ltda.

S. I. G.

TITULO : DISENO DEL REPORTE DE CATEGORIA

01234567890123456789012345678901234567890123456789012345678901234567890123456789

0	SAVEHA C. LTDA	
1	LISTADO POR CATEGORIA	
2	DD/MM/AA	PAGINA : 99
3	-----	
4	CODIGO	NOMBRE DE LA CATEGORIA
5	-----	
6	XX	XXXXXXXXXXXXXXXXXXXXXXXXXXXXXXXXXXXX
7	..	..
8	..	..
9	..	..
10	..	..
11	..	..
12	..	..
13	..	..
14	..	..
15	..	..
16	..	..
17	..	..
18	..	..
19	..	..
20	..	..
21	..	..
22	..	..
23	..	..
24	..	..
25	..	..
26	..	..
27	..	..
28	..	..
29	..	..
30	..	..
31	..	..
32	..	..
33	..	..
34	..	..
35	..	..
36	..	..
37	..	..
38	..	..
39	..	..
40	..	..
41	..	..
42	..	..
43	..	..
44	..	..
45	..	..
46	..	..
47	..	..
48	..	..
49	..	..
50	..	..
51	..	..
52	..	..
53	..	..
54	..	..
55	..	..
56	..	..
57	..	..
58	..	..
59	..	..
60	..	..

FRECUENCIA : Eventual  
TAMANO : 66x80

CANTIDAD : 1  
COPIAS :

DISTRIBUCION :

COMENTARIOS :

SAVEHA Cia Ltda.

S.I.G.

TITULO : DISENO DEL REPORTE DE INSUMOS

0123456789012345678901234567890123456789012345678901234567890123456789

0	SAVEHA C. LTDA					
1	LISTADO DE INSUMOS					
2	DD/MM/AA					
3						PAGINA : 99
4	-----					
5	CODIGO	NOMBRE DEL INSUMO	UNIDAD	CANTIDAD	PRECIO/MENOR	PRECIO/MAYOR
6	-----	-----	-----	-----	-----	-----
7	XXXXXXX	XXXXXXXXXXXXXXXXXXXXXXX	XXXXXX	999,999	9999,999.99	9999,999.99
8	..	..	..	..	..	..
9	..	..	..	..	..	..
10	..	..	..	..	..	..
11	..	..	..	..	..	..
12	..	..	..	..	..	..
13	..	..	..	..	..	..
14	..	..	..	..	..	..
15	..	..	..	..	..	..
16	..	..	..	..	..	..
17	..	..	..	..	..	..
18	..	..	..	..	..	..
19	..	..	..	..	..	..
20	..	..	..	..	..	..
21	..	..	..	..	..	..
22	..	..	..	..	..	..
23	..	..	..	..	..	..
24	..	..	..	..	..	..
25	..	..	..	..	..	..
26	..	..	..	..	..	..
27	..	..	..	..	..	..
28	..	..	..	..	..	..
29	..	..	..	..	..	..
30	..	..	..	..	..	..
31	..	..	..	..	..	..
32	..	..	..	..	..	..
33	..	..	..	..	..	..
34	..	..	..	..	..	..
35	..	..	..	..	..	..
36	..	..	..	..	..	..
37	..	..	..	..	..	..
38	..	..	..	..	..	..
39	..	..	..	..	..	..
40	..	..	..	..	..	..
41	..	..	..	..	..	..
42	..	..	..	..	..	..
43	..	..	..	..	..	..
44	..	..	..	..	..	..
45	..	..	..	..	..	..
46	..	..	..	..	..	..
47	..	..	..	..	..	..
48	..	..	..	..	..	..
49	..	..	..	..	..	..
50	..	..	..	..	..	..
51	..	..	..	..	..	..
52	..	..	..	..	..	..
53	..	..	..	..	..	..
54	..	..	..	..	..	..
55	..	..	..	..	..	..
56	..	..	..	..	..	..
57	..	..	..	..	..	..
58	..	..	..	..	..	..
59	..	..	..	..	..	..



TOTAL DE INSUMOS : 999,999,999

FRECUENCIA : Eventual  
TAMANO : 66x80

CANTIDAD : 1  
COPIAS :

DISTRIBUCION :

COMENTARIOS :



SAVEHA Cia Ltda.	S. I. G.
------------------	----------

TITULO : DISENO DEL REPORTE DE AJUSTES DE MOVIMIENTOS

0	LISTADO DE AJUSTES DE MOVIMIENTOS			
1	SAVEHA C. LTDA			
2	DD/MM/AA			PAGINA : 99
3				
4				
5				
6				
7				
8				
9				
10				
1	COMPROBANTE # : XXXXXX		FECHA : DD/MM/AA	
2	TIPO DE MOVIMIENTO : XXXXXXXX		ELABORADA : XXXXXXXX	
3				
4	ARTICULO	DESCRIPCION	UNIDAD	CANTIDAD
5	XXXXXXX	XXXXXXXXXXXXXXXXXXXXXXXXXXXX	XXXXXX	999,999
6				
7				
8				
9				
20	..	..	..	..
1	..	..	..	..
2	..	..	..	..
3	..	..	..	..
4	..	..	..	..
5	..	..	..	..
6	..	..	..	..
7	..	..	..	..
8	..	..	..	..
9	..	..	..	..
30	..	..	..	..
1	..	..	..	..
2	..	..	..	..
3	..	..	..	..
4	..	..	..	..
5	..	..	..	..
6	..	..	..	..
7	..	..	..	..
8	..	..	..	..
9	..	..	..	..
40	..	..	..	..
58				
9				

FRECUCENCIA : Eventual	CANTIDAD : 1
TAMANO : 66x80	COPIAS :

DISTRIBUCION :

COMENTARIOS :



SAVEHA Cia Ltda.

S. I. G.

TITULO : DISENO DEL REPORTE DE KARDEX DE UN INSUMO

0123456789012345678901234567890123456789012345678901234567890123456789

0	SAVEHA C. LTDA					
1	LISTADO DE KARDEX DE UN INSUMO					
2	DD/MM/AA				PAGINA : 99	
3						
4	CODIGO : XXXXXXXX XXXXXXXXXXXXXXXXXXXXXXXX					
5	INVENTARIO INICIAL ES : 999,999 XXXXXXXXXX					
6						
7						
8	-----					
9	FECHA	DESCRIPCION	CANTIDAD	SALDO	COSTO UNIT.	COSTO TOT.
10	-----					
1	DD/MM/AA	XXXXXXXXXXXXXXXXXXXXXXXXXXXX	999,999	999,999	999,999.99	999,999.99
2	..	..	..	..	..	..
3	..	..	..	..	..	..
4	..	..	..	..	..	..
5	..	..	..	..	..	..
6	..	..	..	..	..	..
7	..	..	..	..	..	..
8	..	..	..	..	..	..
9	..	..	..	..	..	..
20	..	..	..	..	..	..
1	..	..	..	..	..	..
2	..	..	..	..	..	..
3	..	..	..	..	..	..
4	..	..	..	..	..	..
5	..	..	..	..	..	..
6	..	..	..	..	..	..
7	..	..	..	..	..	..
8	..	..	..	..	..	..
9	..	..	..	..	..	..
30	..	..	..	..	..	..
1	..	..	..	..	..	..
2	..	..	..	..	..	..
3	..	..	..	..	..	..
4	..	..	..	..	..	..
5	..	..	..	..	..	..
6	..	..	..	..	..	..
7	..	..	..	..	..	..
8	..	..	..	..	..	..
9	..	..	..	..	..	..
40	..	..	..	..	..	..
1	..	..	..	..	..	..
2	..	..	..	..	..	..
3	..	..	..	..	..	..
4	..	..	..	..	..	..
5	..	..	..	..	..	..
6	..	..	..	..	..	..
7	..	..	..	..	..	..
8	..	..	..	..	..	..
9	..	..	..	..	..	..
58	..	..	..	..	..	..
9	..	..	..	..	..	..

FRECUENCIA : Eventual  
TAMANO : 66x80

CANTIDAD : 1  
COPIAS :

DISTRIBUCION :

COMENTARIOS :

SAVEHA Cia Ltda.

S. I. G.

TITULO : DISENO DEL REPORTE DE COSTOS DE UN INSUMO

1
2
3
4
5
6
7

012345678901234567890123456789012345678901234567890123456789

0	SAVEHA C. LTDA				
1	LISTADO DE COSTOS DE UN INSUMO				
2	DD/MM/AA				PAGINA : 99
3	-----				
4	CODIGO	NOMBRE DEL INSUMO	PROCED.	CANTID.	COSTO
5	-----				
6	TOTAL/COSTO	-----			
7	XXXXXXXX	XXXXXXXXXXXXXXXXXXXXXXXXXXXX	XXXXXX	999,999	999,999.99 99999,999.99
8	..	..	..	..	..
9	..	..	..	..	..
10	..	..	..	..	..
11	..	..	..	..	..
12	..	..	..	..	..
13	..	..	..	..	..
14	..	..	..	..	..
15	..	..	..	..	..
16	..	..	..	..	..
17	..	..	..	..	..
18	..	..	..	..	..
19	..	..	..	..	..
20					
21					
22					
23					
24					
25					
26					
27					
28					
29					
30					
31					
32					
33					
34					
35					
36					
37					
38					
39					
40					
41					
42					
43					
44					
45					
46					
47					
48					
49					
50					
51					
52					
53					
54					
55					
56					
57					
58	TOTAL				: 99999,999.99
59					

FRECUENCIA : Eventual  
 TAMANO : 66x80

CANTIDAD : 1  
 COPIAS :

DISTRIBUCION :

COMENTARIOS :

SAVEHA Cia Ltda.

S.I.G.

TITULO : DISENO DEL REPORTE DE LISTA DE PRECIOS

0123456789012345678901234567890123456789012345678901234567890123456789

0	SAVEHA C. LTDA				
1	Rocafuerte y Buenavista(Esquina)				
2	921235				
3					
4					
5					
6					
7	DD/MM/AA				PAGINA : 99
8					
9					
10	CODIGO	NOMBRE DEL INSUMO	PROCEDENCIA	PRECIO/MENOR	PRECIO/MAYOR
1	-----	-----	-----	-----	-----
2	XXXXXXX	XXXXXXXXXXXXXXXXXXXXXX	XXXXXXX	999,999.99	999,999.99
3					
4	..	..	..	..	..
5	..	..	..	..	..
6	..	..	..	..	..
7	..	..	..	..	..
8	..	..	..	..	..
9	..	..	..	..	..
20	..	..	..	..	..
1	..	..	..	..	..
2	..	..	..	..	..
3					
4					
5					
6					
7					
8					
9					
30					
1					
2					
3					
4					
5					
6					
7					
8					
9					
40					
58	NOTA : Esta Lista de precios puede sufrir alteraciones sin aviso al cliente				
9					

FRECUENCIA : Eventual CANTIDAD : 1  
 TAMANO : 66x80 COPIAS :

DISTRIBUCION :

COMENTARIOS :

SAVEHA Cia Ltda.

S.I.G.

TITULO : DISENO DE LA NOTA DE VENTA

01234567890123456789012345678901234567890123456789012345678901234567890123456789

NOTA DE VENTA						
0	NOTA DE VENTA : XXXXXXX			FECHA : DD/MM/AA		
1	CLIENTE : XXXXXXXXXXXXXXXXXXXXXXX			ZONA : XX		
2	DIRECCION : XXXXXXXXXXXXXXXXXXXXXXX			XXX		
3	-----					
4	COD.INSUMO	NOMBRE	UNIDAD	PRECIO	CANT.	TOTAL
5	-----					
6	XXXXXXXXXXXX	XXXXXXXXXXXXXXXXXXXX	XXXXXX	999,999.99	99999	999,999,999.99
7	..	..	..	..	..	..
8	..	..	..	..	..	..
9	..	..	..	..	..	..
10	..	..	..	..	..	..
11	..	..	..	..	..	..
12	..	..	..	..	..	..
13	..	..	..	..	..	..
14	..	..	..	..	..	..
15	..	..	..	..	..	..
16	..	..	..	..	..	..
17	..	..	..	..	..	..
18	-----					
19					SUBTOTAL	: 999,999,999.99
20					TOTAL DE FACT:	999,999,999.99
21					TOTAL PAGADO :	999,999,999.99
22					TOTAL X PAGAR:	999,999,999.99
23	-----					
24	TOTAL FACTURADO : XXXXXXXXXXXXXXXXXXXXXXXXXXXXXXXXXXXXXXX 00/100 SUCRES					
25	-----					
26	BANCO	CUENTA	CHEQUE	VALOR	FECHA	ESTADO
27	-----					
28	XXXXXXXXXXXX	XXXXXXXXXXXX	XXXXXXXX	999,999,999.99	DD/MM/AA	XXXXXX
29	-----					
30	-----					
31	-----					
32	-----					
33	-----					
34	-----					
35	-----					
36	-----					
37	-----					
38	-----					
39	-----					
40	-----					
41	-----					
42	-----					
43	-----					
44	-----					
45	-----					
46	-----					
47	-----					
48	-----					
49	-----					
50	-----					
51	-----					
52	-----					
53	-----					
54	-----					
55	-----					
56	-----					
57	-----					
58	-----					
59	-----					

FRECUENCIA : Eventual  
TAMANO : 66x80

CANTIDAD : 1  
COPIAS :

DISTRIBUCION :

COMENTARIOS :



SAVEHA Cia Ltda.

S. I. G.

TITULO : DISENO DEL REPORTE DE TOTALES DE VENTAS

0123456789012345678901234567890123456789012345678901234567890123456789

0  
1  
2  
3  
4  
5  
6  
7  
8  
9  
10  
1  
2  
3  
4  
5  
6  
7  
8  
9  
20  
1  
2  
3  
4  
5  
6  
7  
8  
9  
30  
1  
2  
3  
4  
5  
6  
7  
8  
9  
40  
.  
.  
.  
.  
.  
.  
.  
.  
.  
.  
58  
9

SAVEHA C. LTDA  
Rocafuerte y Buenavista (Esquina)  
R.u.c. No. 0990431892001

TOTALES DE VENTAS

VENTAS AL PUBLICO	:	999,999,999,999.99
GASTOS / TRANSPORTE	:	999,999,999,999.99
DESCUENTOS	:	999,999,999,999.99
TOTAL DE VENTAS AL PUBLICO	:	999,999,999,999.99
VENTAS A CLIENTES	:	999,999,999,999.99
GASTOS / TRANSPORTE	:	999,999,999,999.99
DESCUENTOS	:	999,999,999,999.99
TOTAL DE VENTAS AL CLIENTE	:	999,999,999,999.99
TOTAL DE VENTAS	:	999,999,999,999.99
DESDE LA FECHA : DD/MM/AA	HASTA LA FECHA : DD/MM/AA	



FRECUENCIA : Eventual  
TAMANO : 66x80

CANTIDAD : 1  
COPIAS :

DISTRIBUCION :

COMENTARIOS :

SAVEHA Cia Ltda.

S. I. G.

TITULO : DISENO DEL REPORTE DE INSUMOS MAS VENDIDOS

0123456789012345678901234567890123456789012345678901234567890123456789

0	SAVEHA C. LTDA		
1	LISTADO DE INSUMOS MAS VENDIDOS EN XXXXXXXXXX		PAGINA : 99
2	DD/MM/AA		
3	-----		
4			
5			
6	CODIGO	NOMBRE DEL INSUMO	CANTIDAD
7	-----	-----	-----
8	XXXXXXXXXXXX	XXXXXXXXXXXXXXXXXXXXXXXXXXXXXXXXXXXX	999,999
9			
10	..	..	..
11	..	..	..
12	..	..	..
13	..	..	..
14	..	..	..
15	..	..	..
16	..	..	..
17	..	..	..
18	..	..	..
19	..	..	..
20			
21			
22			
23			
24			
25			
26			
27			
28			
29			
30			
31			
32			
33			
34			
35			
36			
37			
38			
39			
40			
41			
42			
43			
44			
45			
46			
47			
48			
49			
50			
51			
52			
53			
54			
55			
56			
57			
58			
59			

FRECUENCIA : Eventual  
TAMANO : 66x80

CANTIDAD : 1  
COPIAS :

DISTRIBUCION :

COMENTARIOS :





SAVEHA Cia Ltda.

S. I. G.

TITULO : DISENO DEL REPORTE DE CLIENTES

01234567890123456789012345678901234567890123456789012345678901234567890123456789

0	LISTADO DE CLIENTES				
1	SAVEHA C. LTDA				
2					PAGINA : 99
3	DD/MM/AA				
4	COD. CLI	NOMBRE	TELEFONO	FAX	DIRECCION
5	-----	-----	-----	-----	-----
6	XXXXXX	XXXXXXXXXXXXXXXXXXXXXX	XXXXXX	XXXX	XXXXXXXXXXXXXXXXXXXXXX
7					
8					
9					
10	..	..	..	..	..
11	..	..	..	..	..
12	..	..	..	..	..
13	..	..	..	..	..
14	..	..	..	..	..
15	..	..	..	..	..
16	..	..	..	..	..
17	..	..	..	..	..
18	..	..	..	..	..
19	..	..	..	..	..
20					
21					
22					
23					
24					
25					
26					
27					
28					
29					
30					
31					
32					
33					
34					
35					
36					
37					
38					
39					
40					
41					
42					
43					
44					
45					
46					
47					
48					
49					
50					
51					
52					
53					
54					
55					
56					
57					
58					
59					

FRECUENCIA : Eventual  
 TAMANO : 66x80

CANTIDAD : 1  
 COPIAS :

DISTRIBUCION :

COMENTARIOS :

SAVEHA Cia Ltda.

S. I. G.

TITULO : DISENO DEL REPORTE DE NIVELES DE CLIENTES

0123456789012345678901234567890123456789012345678901234567890123456789

	DD/MM/AA	PORCENTAJE DE DESCUENTO	CREDITO DEL CLIENTE
0	LISTADO DE NIVELES DE CLIENTES		
1	SAVEHA C. LTDA		
2			PAGINA : 99
3			
4			
5			
6			
7			
8	X	999,999.99	999,999,999.99
9			
10	..	..	..
1	..	..	..
2	..	..	..
3	..	..	..
4	..	..	..
5	..	..	..
6	..	..	..
7	..	..	..
8	..	..	..
9	..	..	..
20			
1			
2			
3			
4			
5			
6			
7			
8			
9			
30			
1			
2			
3			
4			
5			
6			
7			
8			
9			
40			
.			
.			
.			
.			
.			
.			
.			
.			
58			
9			

FRECUENCIA : Eventual  
 TAMANO : 66x80

CANTIDAD : 1  
 COPIAS :

DISTRIBUCION :

COMENTARIOS :

SAVEHA Cia Ltda.

S. I. G.

TITULO : DISENO DEL REPORTE DE ESTADO DE CUENTA DEL CLIENTE

ESTADO DE CUENTA DEL CLIENTE  
SAVEHA C. LTDA

FECHA : DD/MM/AA PAGINA : 99

CLIENTE # : XXXXXX      XXXXXXXXXXXXXXXXXXXXXXXX  
SALDO ANTERIOR ES :    9,999,999.99

FECHA	FACTURA	DESCRIPCION	DEBITO	CREDITO	POR CANCELAR	SALDO
DDMMAA	XXXXXXX	XXXXXXXXXXXXXX	9999,999.99	9999,999.99	9999,999.99	9999,999.99
..	..	..	..	..	..	..
..	..	..	..	..	..	..
..	..	..	..	..	..	..
..	..	..	..	..	..	..
TOTALES :			9999,999.99	9999,999.99	9999,999.99	9999,999.99

FRECUENCIA : Eventual  
TAMANO : 66x80

CANTIDAD : 1  
COPIAS :

DISTRIBUCION :

COMENTARIOS :

# **DESCRIPCION DE PROGRAMAS**

---

---

## DESCRIPCION DE PROGRAMA

PROGRAMA : ALTA,BAJA Y MODIFICACION DE INSUMOS      REFERENCIA : INV100.PRG

OBJETIVO : Realizar el ingreso, modificacion y eliminacion de los Insumos del Inventario ingresando informacion detallada del Insumo.

FRECUENCIA : Diaria

ENTRADAS :

- Maestro de Insumos : INVMAE00.DBF
- Existencias : INVEXI00.DBF
- Bodegas : INVBOD00.DBF
- Pisos : INVPI00.DBF
- Categorías : INVCAT00.DBF
- Pantalla de Alta, baja y Modificación de Insumos

SALIDAS :

- Maestro de Insumos : INVMAE00.DBF
- Existencias : INVEXI00.DBF

### DIAGRAMA DE BLOQUE

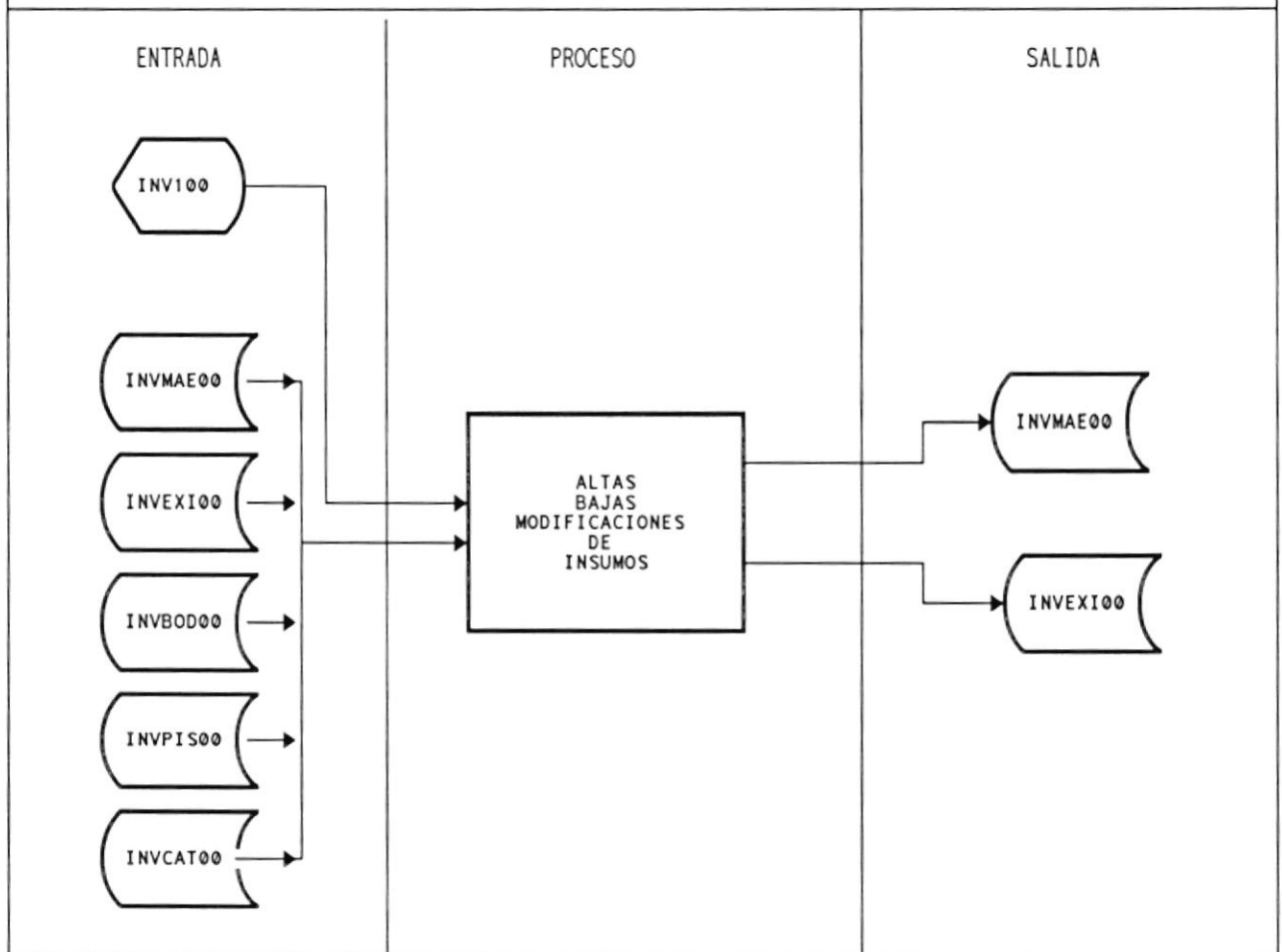

## DESCRIPCION DEL PROGRAMA : INV100.PRG

Realiza el ingreso, modificación y eliminación de insumos, se debe ingresar la bodega, el piso , la categoria y el código del insumo a ingresarse o modificarse.

**INGRESO :** Si el código del Insumo que se ingresa no existe se procede a preguntar al usuario si desea ingresarlo o no el nuevo insumo, para proceder a ingresar la información detallada del Insumo.

**MODIFICACION - ELIMINACION :** Si el código del Insumo ya existe se muestra la información del Insumo permitiendo las opciones de modificación o eliminación del Insumo mostrado.

Se ingresan o se modifican campos como :

- Descripción del Insumo
- Tipo de Unidad
- Procedencia del Insumo
- Costo de compra del Insumo
- Precio de venta al por menor
- Precio de venta al por mayor
- Inventario Inicial
- Stock minimo del Insumo a mantenerse en Inventario
- Estado si desea que aparezca o no en la lista de precios.

**VALIDACION :** Verifica que existan :

- El código de la bodega
- El código del piso en la bodega
- El código de la categoria a la cual pertenece el Insumo.



## DESCRIPCION DEL PROGRAMA : INV210.PRG

Permite realizar el movimiento de ajuste de Ingreso de Insumos asignandole un número secuencial de ajuste y fecha en la que se esta realizando el ajuste.

Se ajustan los Insumos que se deseen ingresar en cantidad y costo de compra; este costo de compra vendrá a ser válido para los Insumos ya existentes en el Inventario ya que se utiliza el metodo LIFO.

Se deben ingresar campos como:

- Bodega
- Piso
- Insumo
- Cantidad a Ingresarse
- Nuevo costo de compra

EL usuario puede hacer uso de ayudas en línea de códigos de bodega, piso e insumos.

La información general del ajuste se graba en el archivo INVMOV00.DBF y el detalle de los insumos ajustados en el archivo INVMOV10.DBF , la existencia que resulta del ingreso de nuevos insumos tambien se modifica.

**VALIDACION** : Verifica que existan :

- El código de Bodega
- El código del Piso
- El código del Insumo
- La cantidad a ajustarse sea mayor a cero.
- El nuevo costo de compra se mayor a cero.



## DESCRIPCION DE PROGRAMA

PROGRAMA : AJUSTE DE EGRESO DE INSUMOS                      REFERENCIA : INV220.PRG  
 OBJETIVO : REALIZAR EL EGRESO DE INSUMOS DE LAS DIFERENTES BODEGAS, ACTUALIZANDO LAS EXISTENCIAS.

FRECUENCIA : EVENTUAL

ENTRADAS : - MAESTRO DE INSUMOS : INVMAE00.DBF  
 - BODEGA : INVBOD00.DBF  
 - PISO : INVPI00.DBF  
 - PANTALLA DE AJUSTE DE EGRESO

SALIDAS : - EXISTENCIAS : INVEXI00.DBF  
 - MOVIMIENTO : INVMOV00.DBF  
 - LINEA DE MOVIMIENTO : INVMOV10.DBF

## DIAGRAMA DE BLOQUE

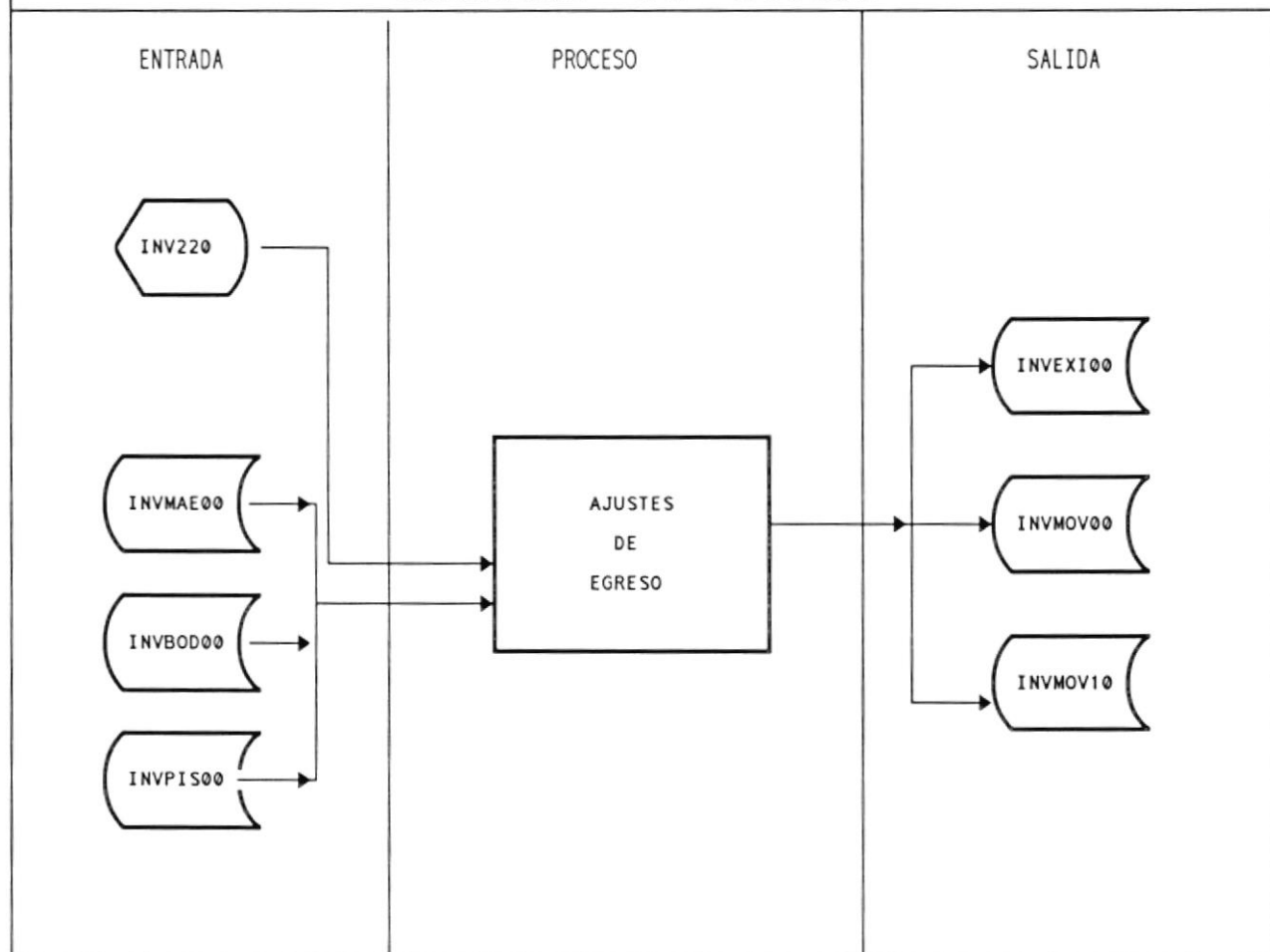

## DESCRIPCION DEL PROGRAMA : INV220.PRG

Permite realizar el movimiento de ajuste de Egreso de Insumos asignandole un número secuencial de ajuste y fecha en la que se esta realizando el ajuste.

Se ajustan los Insumos que se deseen egresar en la cantidad indicada.

Se deben ingresar campos como:

- Bodega
- Piso
- Insumo
- Cantidad a Egresar

EL usuario puede hacer uso de ayudas en línea de códigos de bodega, piso e insumos.

La información general del ajuste se graba en el archivo INVMOV00.DBF y el detalle de los insumos ajustados en el archivo INVMOV10.DBF , la existencia que resulta del egreso de nuevos insumos tambien se modifica.

**VALIDACION** : Verifica que existan :

- El código de Bodega
- El código del Piso
- El código del Insumo
- La cantidad a ajustarse sea mayor a cero.



## DESCRIPCION DEL PROGRAMA : INV230.PRG

Permite realizar el movimiento de transferencia de Insumos asignandole un número secuencial de ajuste y fecha en la que se esta realizando la transferencia.

Se ajustan los Insumos que se deseen transferir en la cantidad indicada.

Se deben ingresar campos como:

- Bodega
- Piso
- Insumo
- Cantidad a Transferir

EL usuario puede hacer uso de ayudas en línea de códigos de insumos.

La información general de la transferencia se graba en el archivo INVMOV00.DBF y el detalle de los insumos transferidos en el archivo INVMOV10.DBF.

**VALIDACION :** Verifica que existan :

- El código de Bodega
- El código del Piso
- El código del Insumo
- La cantidad a transferirse sea mayor a cero.

## DESCRIPCION DE PROGRAMA

PROGRAMA : CONSULTA DE BODEGAS

REFERENCIA : INV310.PRG

OBJETIVO : LISTAR TODAS LAS BODEGAS EXISTENTES

FRECUENCIA : EVENTUAL

ENTRADAS : - BODEGAS : INVBOD00.BDF  
- PANTALLA DE CONSULTA DE BODEGAS

SALIDAS : - PANTALLA DE DETALLE DE LA CONSULTA

## DIAGRAMA DE BLOQUE

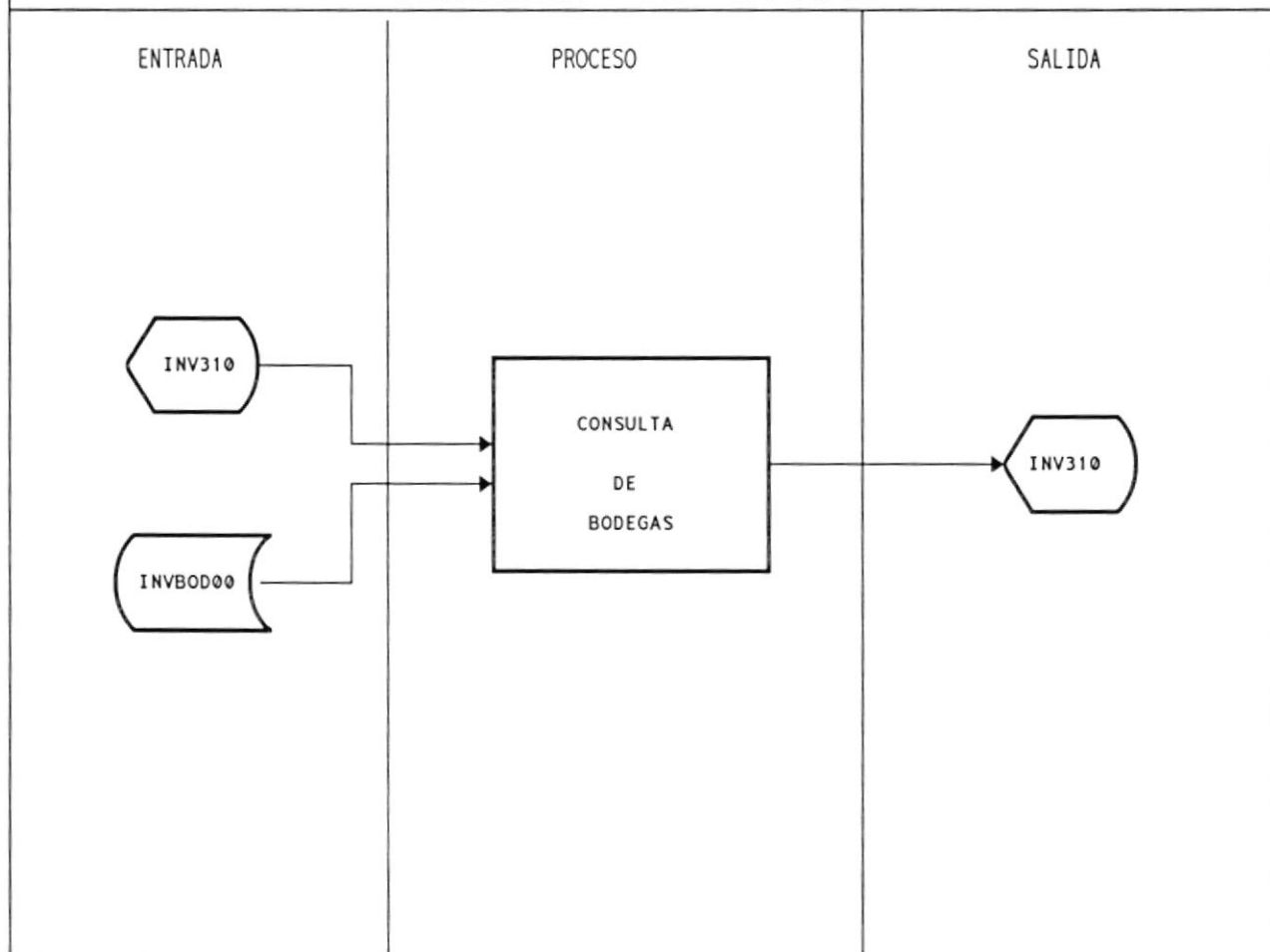

## DESCRIPCION DEL PROGRAMA : INV310.PRG

Permite consultar el código y descripción de las bodegas existentes para realizar el Inventario.

Permite realizar pagineo de la consulta , asi como posicionarse en el inicio y fin del archivo.

Este programa muestra la opción de imprimir la consulta por lo que se enlaza al programa **INV311.PRG** que emite el reporte de las bodegas.

Realiza un barrido secuencial del archivo **INVBOD00.DBF** para mostrar todas las bodegas existentes.

## DESCRIPCION DE PROGRAMA

PROGRAMA : REPORTE DE BODEGAS

REFERENCIA : INV311.PRG

OBJETIVO : LISTADO DE TODAS LAS BODEGAS EXISTENTES

FRECUENCIA : EVENTUAL

ENTRADAS : - BODEGAS : INVBOD00.BDF

SALIDAS : - REPORTE DE LAS BODEGAS EXISTENTES

### DIAGRAMA DE BLOQUE

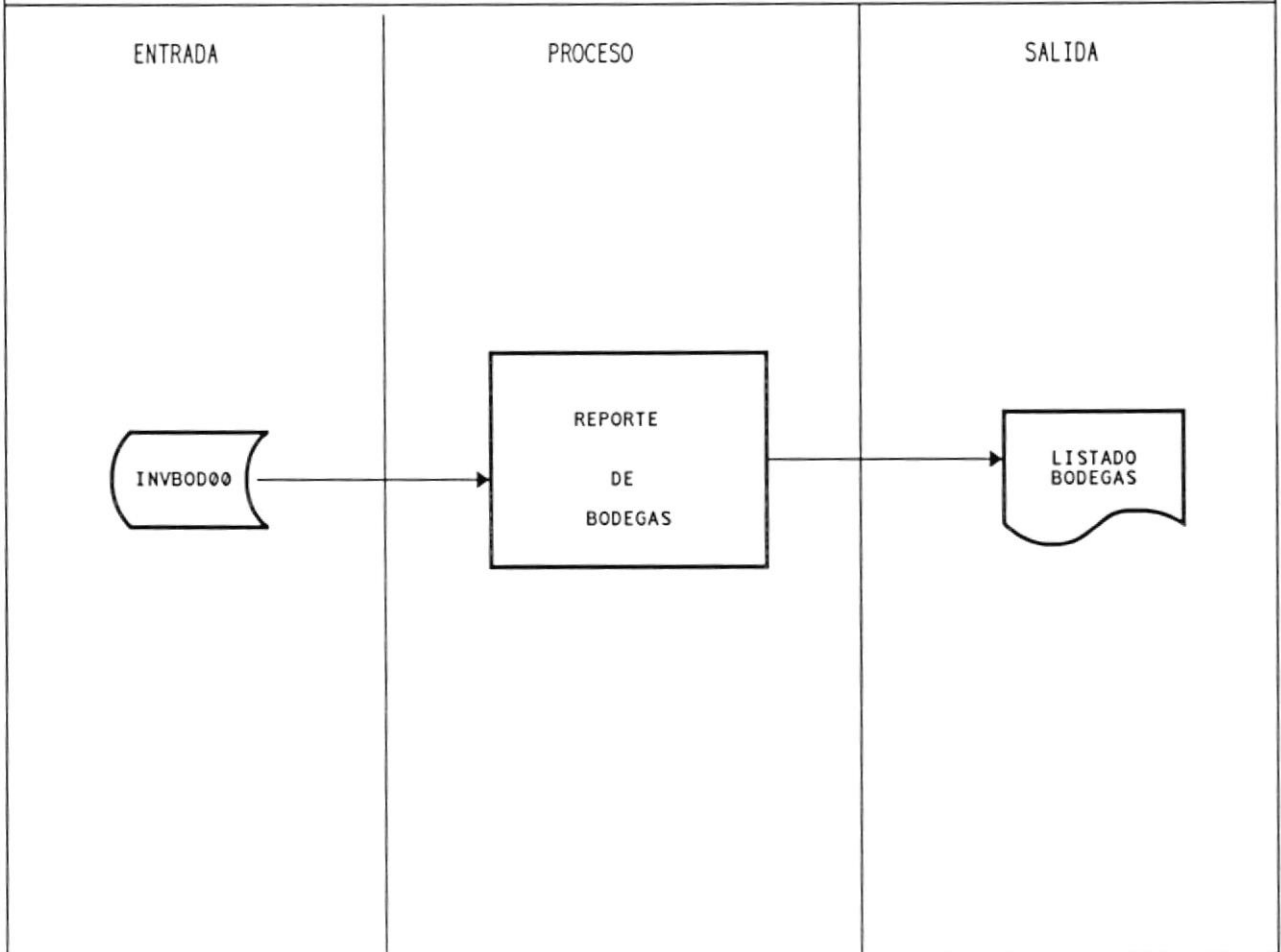

## DESCRIPCION DEL PROGRAMA : INV311.PRG

Permite emitir el reporte del código y descripción de las bodegas existentes para realizar el Inventario.

Realiza un barrido secuencial del archivo INVBOD00.DBF para mostrar todas las bodegas existentes.



## DESCRIPCION DE PROGRAMA

PROGRAMA : CONSULTA DE PISOS

REFERENCIA : INV320.PRG

OBJETIVO : MOSTRAR TODAS LOS PISOS EXISTENTES EN UNA BODEGA

FRECUENCIA : EVENTUAL

ENTRADAS : - PISOS : INVPI00.BDF  
 - PANTALLA DE CONSULTA DE PISOS

SALIDAS : - PANTALLA DE DETALLE DE LA CONSULTA



BIBLIOTECA  
DE ESCUELAS TECNOLÓGICAS

### DIAGRAMA DE BLOQUE

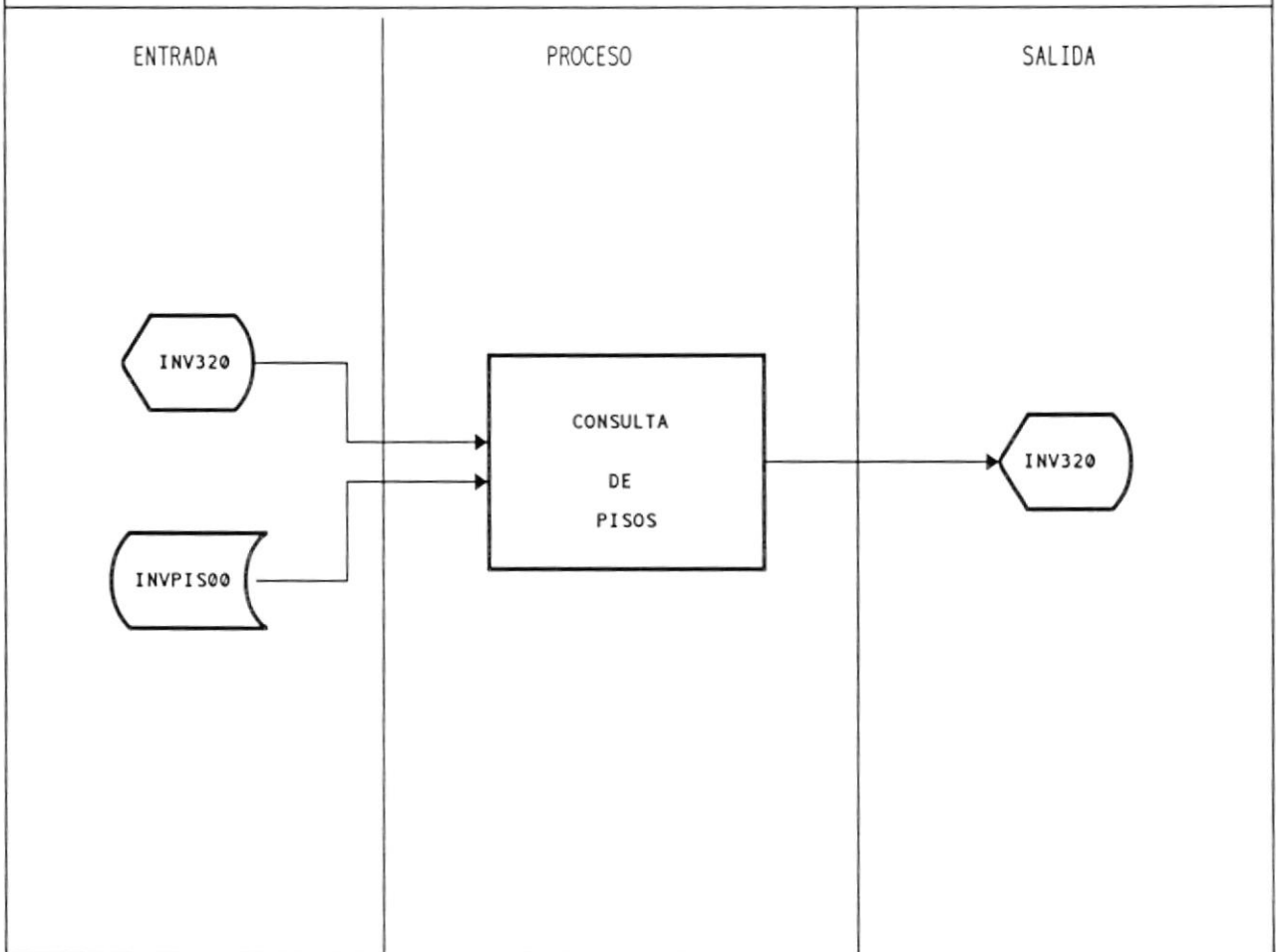

## DESCRIPCION DEL PROGRAMA : INV320.PRG

Permite consultar el código y descripción de los pisos que existen en las diferentes bodegas.

Permite realizar pagineo de la consulta , así como posicionarse en el inicio y fin del archivo.

Este programa muestra la opción de imprimir la consulta por lo que se enlaza al programa **INV321.PRG** que emite el reporte de los pisos.

Realiza un barrido secuencial del archivo INVVIS00.DBF para mostrar todos los pisos existentes.

## DESCRIPCION DE PROGRAMA

PROGRAMA : REPORTE DE PISOS

REFERENCIA : INV321.PRG

OBJETIVO : LISTADO DE TODAS LOS PISOS EXISTENTES

FRECUENCIA : EVENTUAL

ENTRADAS : - PISOS : INVPI00.BDF

SALIDAS : - REPORTE DE LOS PISOS EXISTENTES

### DIAGRAMA DE BLOQUE

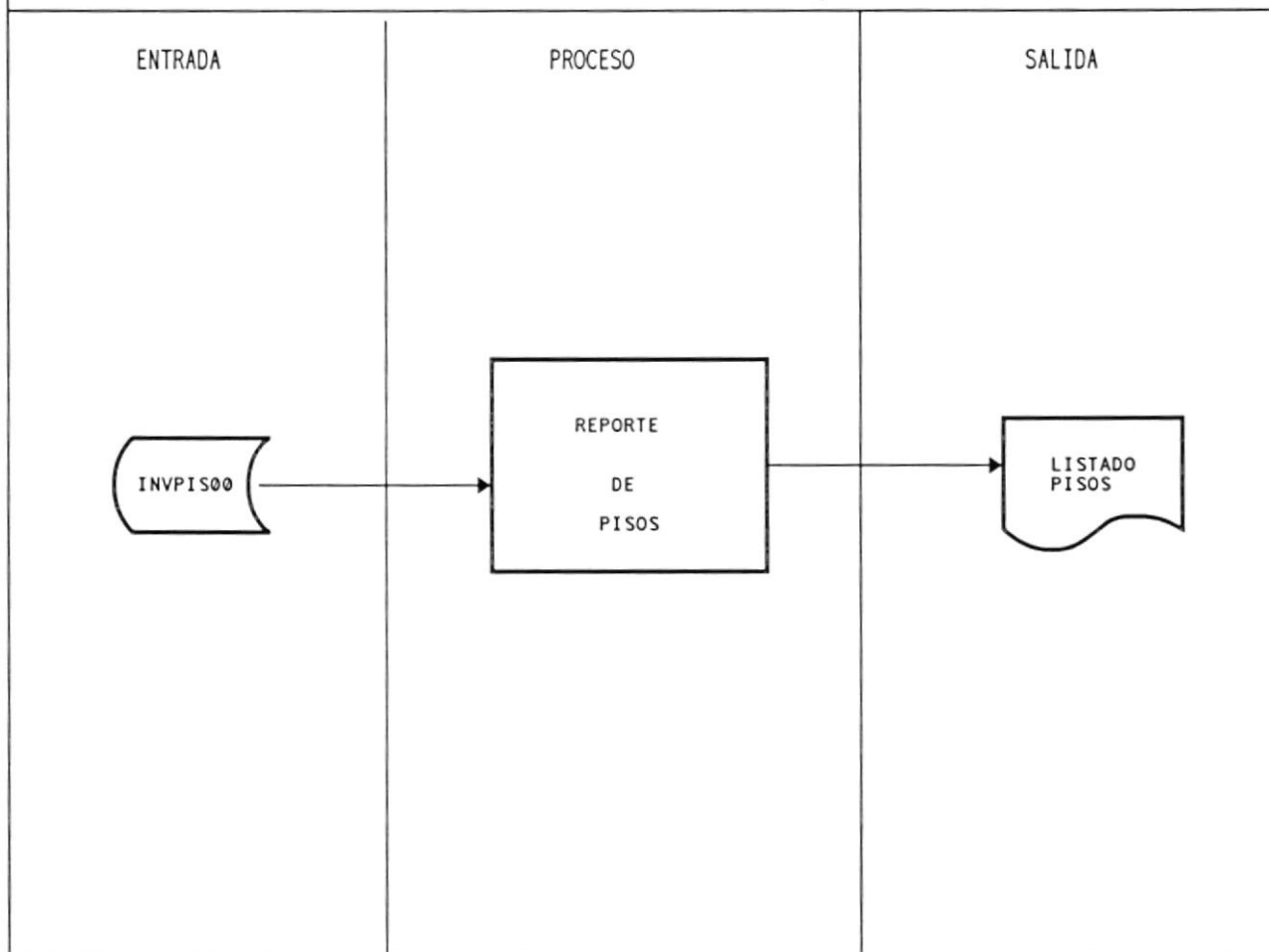

## DESCRIPCION DEL PROGRAMA : INV321.PRG

Permite emitir el reporte del código y descripción de los pisos que existen en las diferentes bodegas.

Realiza un barrido secuencial del archivo INVVIS00.DBF para mostrar todos los pisos existentes.

## DESCRIPCION DE PROGRAMA

PROGRAMA : CONSULTA DE CATEGORIAS

REFERENCIA : INV330.PRG

OBJETIVO : MOSTRAR LAS CATEGORIAS EN LAS CUALES SE HAN DIVIDIDO LOS INSUMOS

FRECUENCIA : EVENTUAL

ENTRADAS : - CATEGORIAS : INVCAT00.BDF  
 - PANTALLA DE CONSULTA DE CATEGORIAS

SALIDAS : - PANTALLA DE DETALLE DE LA CONSULTA

### DIAGRAMA DE BLOQUE

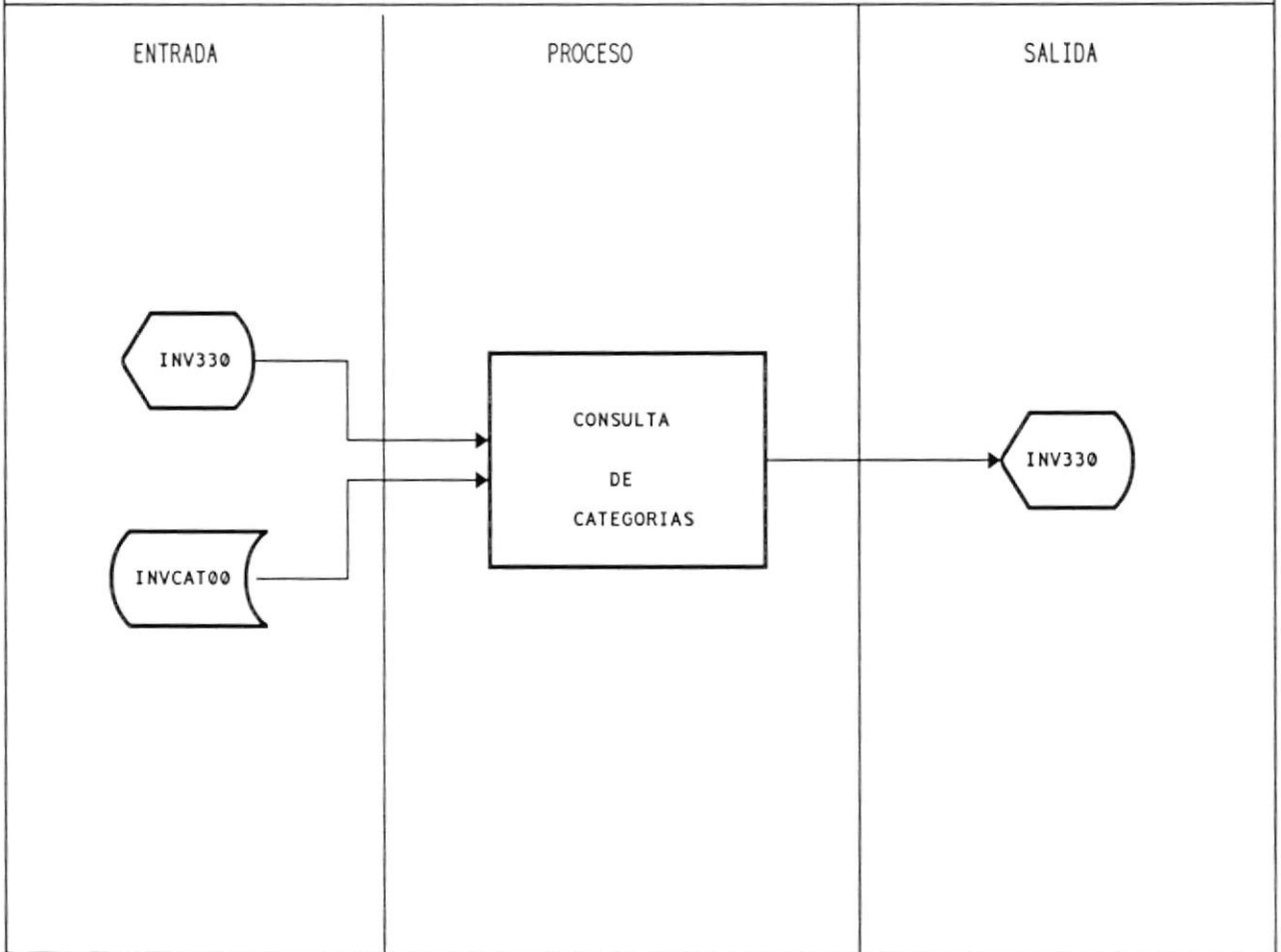

## DESCRIPCION DEL PROGRAMA : INV330.PRG

Permite consultar el código y descripción de las categorías en las cuales se han clasificado los Insumos.

Permite realizar pagineo de la consulta , así como posicionarse en el inicio y fin del archivo.

Este programa muestra la opción de imprimir la consulta por lo que se enlaza al programa **INV331.PRG** que emite el reporte de las categorías.

Realiza un barrido secuencial del archivo INVCAT00.DBF para mostrar todas las categorías existentes.

## DESCRIPCION DE PROGRAMA

PROGRAMA : REPORTE DE CATEGORIAS

REFERENCIA : INV331.PRG

OBJETIVO : LISTADO DE TODAS LAS CATEGORIAS EXISTENTES

FRECUENCIA : EVENTUAL

ENTRADAS : - CATEGORIAS : INVCAT00.BDF

SALIDAS : - REPORTE DE LAS CATEGORIAS EXISTENTES

### DIAGRAMA DE BLOQUE

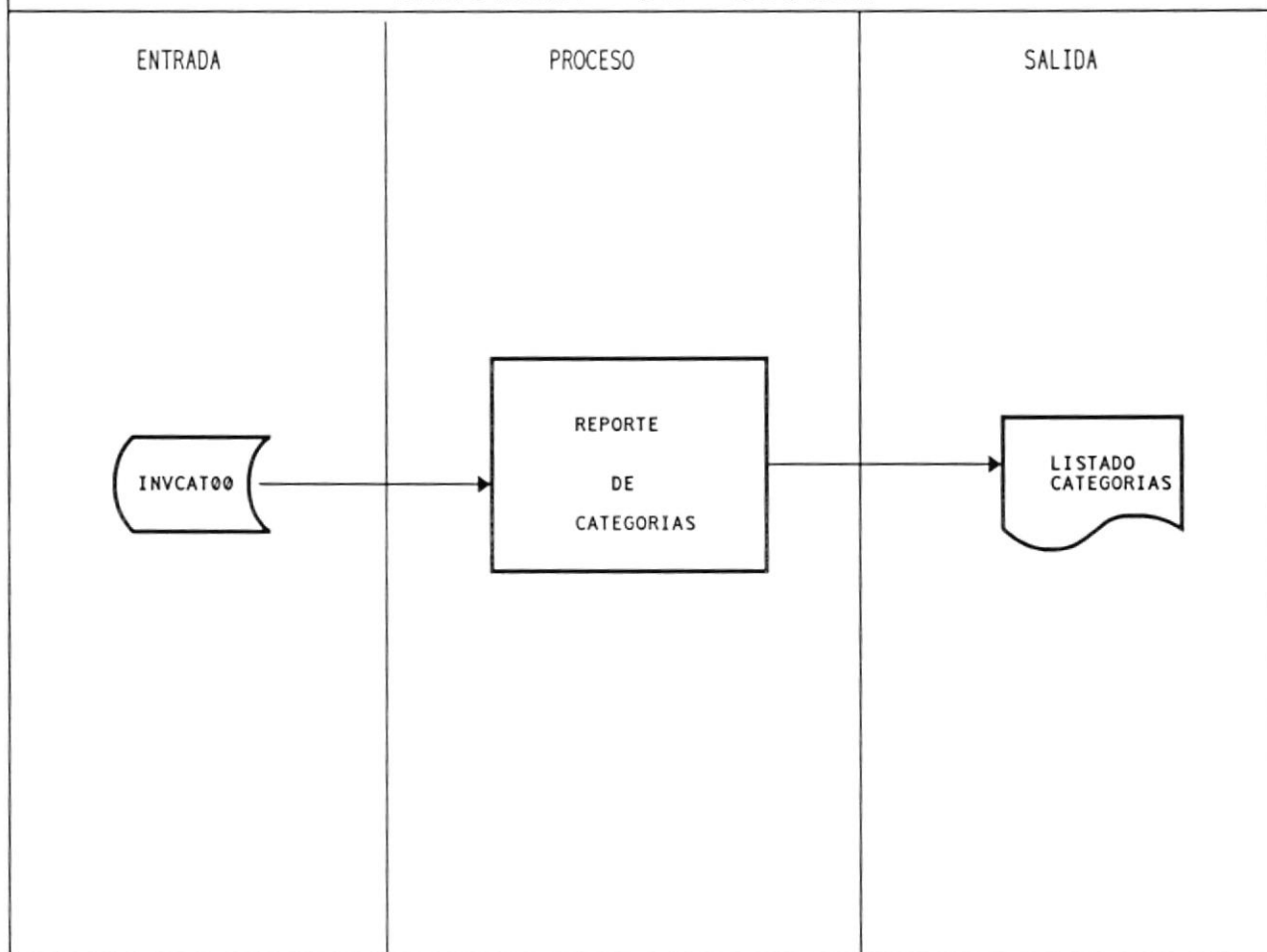

DESCRIPCION DEL PROGRAMA : INV331.PRG

Permite emitir el reporte del código y descripción de las categorías en las cuales se han clasificado los Insumos.

Realiza un barrido secuencial del archivo INVCAT00.DBF para mostrar todas las categorías existentes.



## DESCRIPCION DE PROGRAMA

PROGRAMA : CONSULTA DE INSUMOS

REFERENCIA : INV340.PRG

OBJETIVO : MOSTRAR TODOS LOS INSUMOS EXISTENTES EN EL INVENTARIO

FRECUENCIA : EVENTUAL

ENTRADAS : - INSUMOS : INVMAE00.BDF  
 - PANTALLA DE CONSULTA DE INSUMOS

SALIDAS : - PANTALLA DE DETALLE DE LA CONSULTA

### DIAGRAMA DE BLOQUE

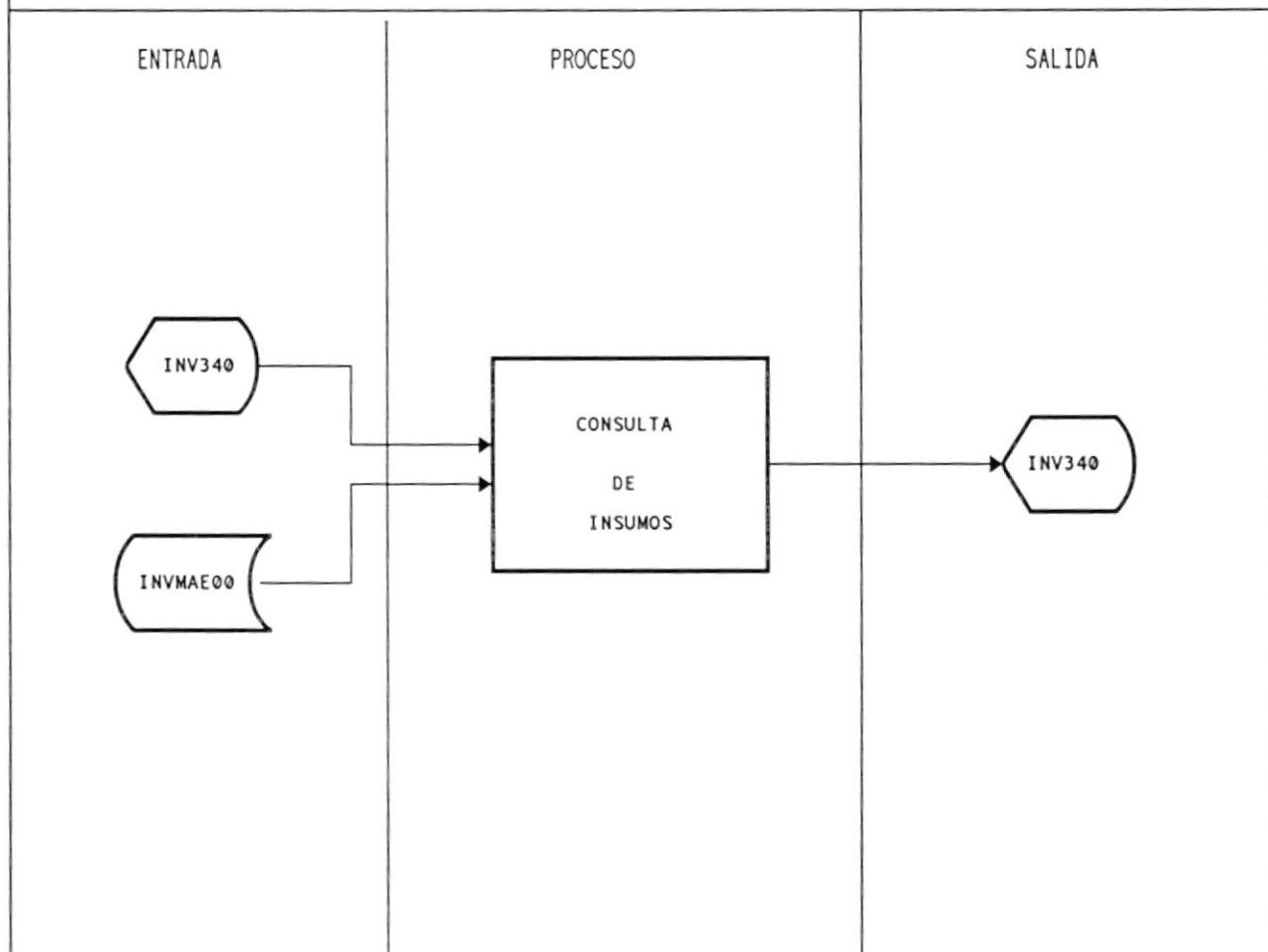

## DESCRIPCION DEL PROGRAMA : INV340.PRG

Permite consultar el código, descripción, precio al por menor y el precio al por mayor de los Insumos existentes en el Inventario.

Permite realizar pagineo de la consulta , así como posicionarse en el inicio y fin del archivo.

Este programa muestra la opción de imprimir la consulta por lo que se enlaza al programa **INV341.PRG** que emite el reporte de los Insumos.

Realiza un barrido secuencial del archivo INVMAE00.DBF para mostrar todos los Insumos existentes.

## DESCRIPCION DE PROGRAMA

PROGRAMA : REPORTE DE INSUMOS

REFERENCIA : INV341.PRG

OBJETIVO : LISTADO DE TODAS LOS INSUMOS EXISTENTES CON SU PRECIO AL X MENOR Y AL X MAYOR

FRECUENCIA : EVENTUAL

ENTRADAS : - INSUMOS : INVMAE00.BDF

SALIDAS : - REPORTE DE LOS INSUMOS EXISTENTES

### DIAGRAMA DE BLOQUE

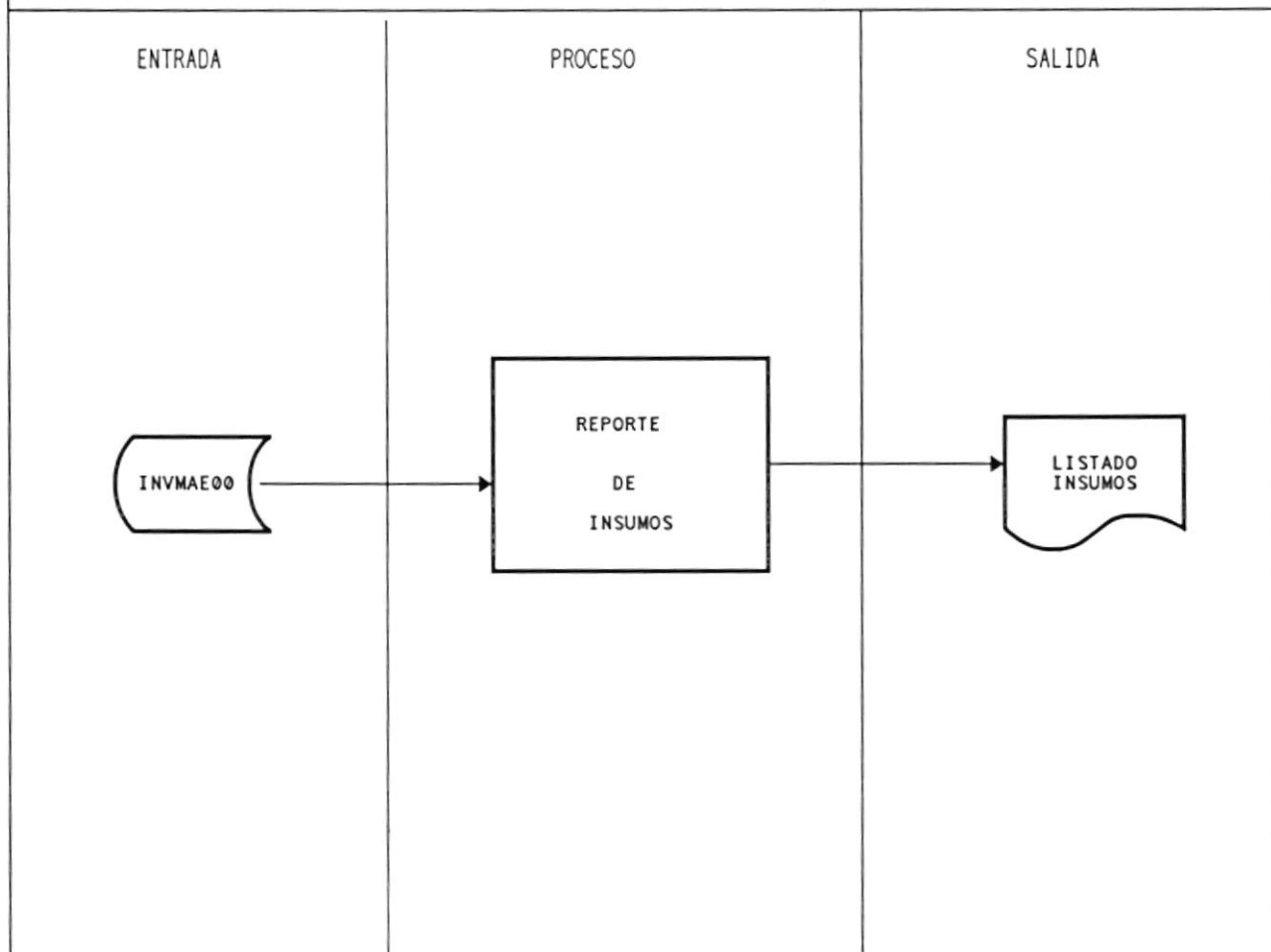

## DESCRIPCION DEL PROGRAMA : INV341.PRG

Permite emitir el reporte del código, descripción, precio al por menor y el precio al por mayor de los Insumos existentes en el Inventario.

Realiza un barrido secuencial del archivo INVMAE00.DBF para mostrar todos los Insumos existentes.



BIBLIOTECA  
DE ESCUELAS TECNOLÓGICAS

## DESCRIPCION DE PROGRAMA

PROGRAMA : CONSULTA DE EXISTENCIAS

REFERENCIA : INV350.PRG

OBJETIVO : MOSTRAR TODAS LAS EXISTENCIAS DE LOS INSUMOS

FRECUENCIA : EVENTUAL

ENTRADAS : - INSUMOS : INVMAE00.BDF  
 - EXISTENCIAS : INVEXI00.DBF  
 - PANTALLA DE CONSULTA DE EXISTENCIAS

SALIDAS : - PANTALLA DE DETALLE DE LA CONSULTA

### DIAGRAMA DE BLOQUE

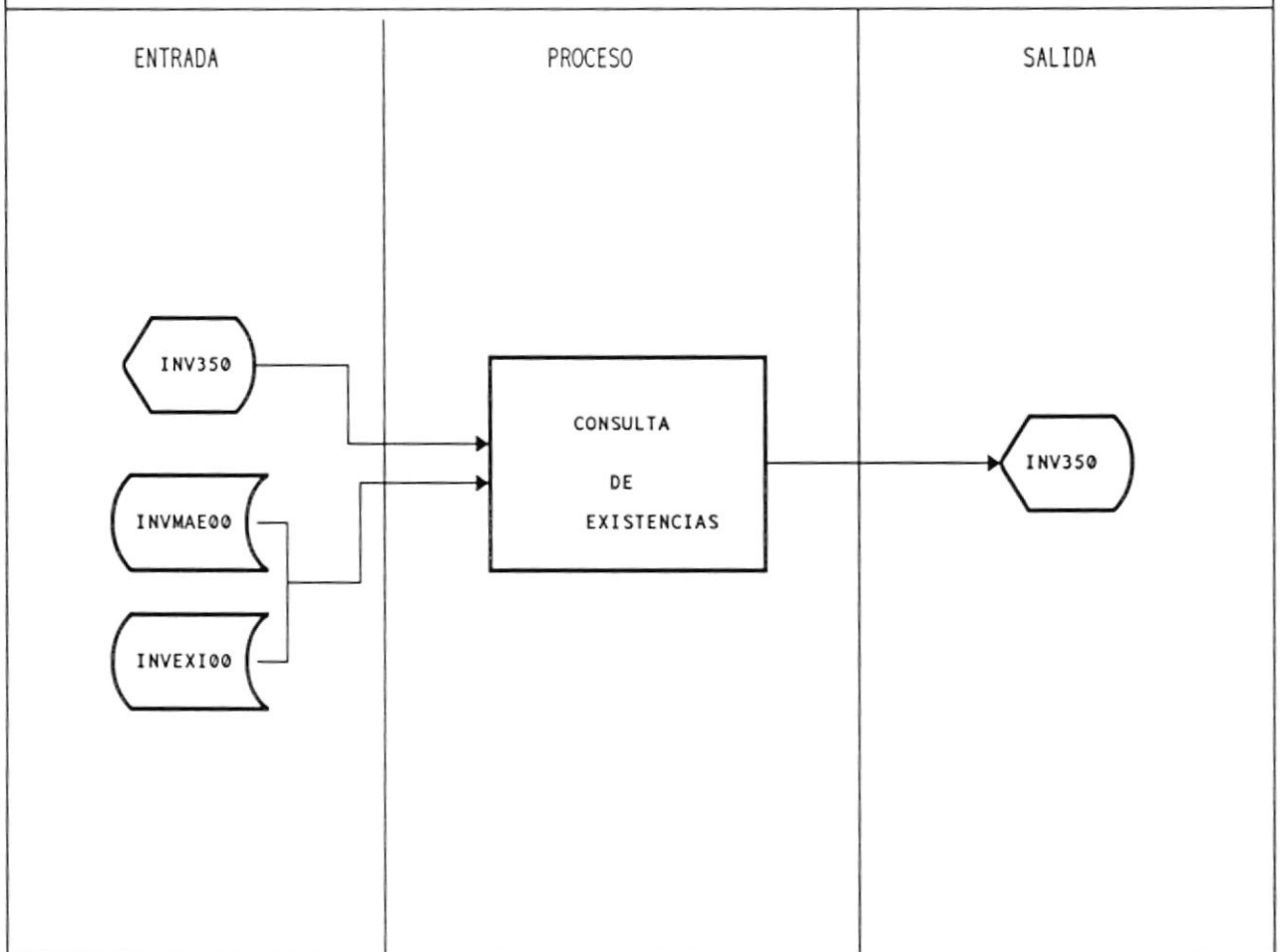

## DESCRIPCION DEL PROGRAMA : INV350.PRG

Permite consultar el código, descripción, existencia y Stock mínimo de los Insumos inventariados en las diferentes bodegas.

Permite realizar pagineo de la consulta , así como posicionarse en el inicio y fin del archivo.

Este programa muestra la opción de imprimir la consulta por lo que se enlaza al programa **INV351.PRG** que emite el reporte de las existencias de Insumos.

Realiza un barrido secuencial del archivo **INVEXI00.DBF** para mostrar todos los Insumos existentes y accesa al archivo **INVMAE00.BDF** para obtener la información general de los Insumos.

## DESCRIPCION DE PROGRAMA

PROGRAMA : REPORTE DE EXISTENCIAS

REFERENCIA : INV351.PRG

OBJETIVO : LISTADO DE TODAS LAS EXISTENCIAS DE LOS INSUMOS EN LAS DIFERENTES BODEGAS

FRECUENCIA : EVENTUAL

ENTRADAS : - INSUMOS : INVMAE00.BDF  
 - EXISTENCIAS : INVEXI00.DBF

SALIDAS : - REPORTE DE LAS EXISTENCIAS DE INSUMOS

### DIAGRAMA DE BLOQUE

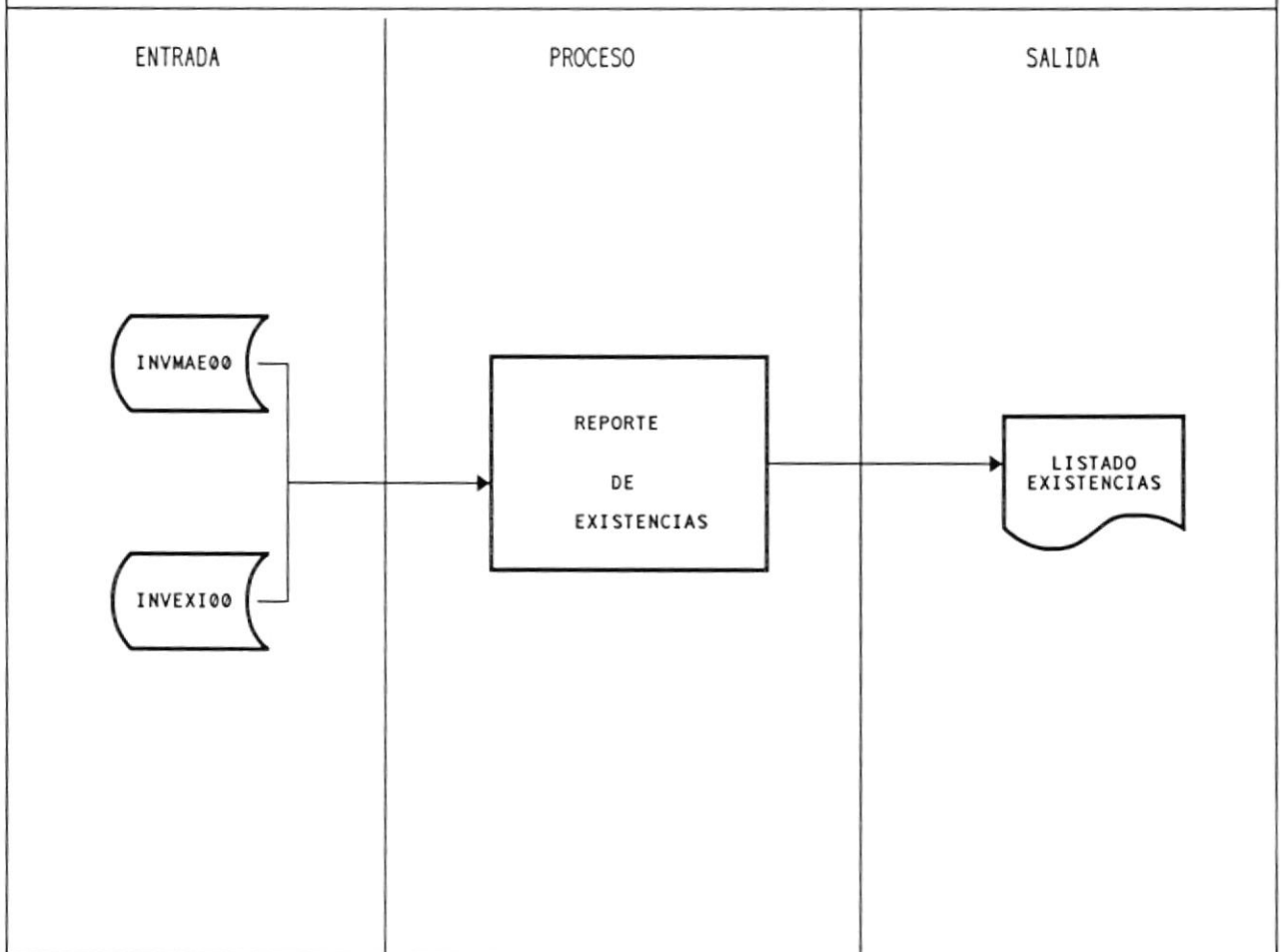

## DESCRIPCION DEL PROGRAMA : INV351.PRG

Permite emitir el reporte del código, descripción, existencia y Stock mínimo de los Insumos inventariados en las diferentes bodegas.

Realiza un barrido secuencial del archivo INVEXI00.DBF para mostrar todos los Insumos existentes y accesa al archivo INVMAE00.BDF para obtener la información general de los Insumos.





## DESCRIPCION DEL PROGRAMA : INV360.PRG

Permite consultar los tipos de movimientos que ha sufrido el Inventario sean estos ingresos, egresos o transferencias por una fecha determinada o por la identificación del usuario responsable del movimiento.

Permite realizar pagineo de la consulta , así como posicionarse en el inicio y fin del archivo.

Este programa muestra la opción de imprimir la consulta por lo que se enlaza al programa **INV361.PRG** que emite el reporte de los Movimientos.

Realiza un barrido secuencial del archivo INVMOV00.DBF para mostrar todos los movimientos que se han originado y toma el detalle del archivo INVMOV10.DBF , obtiene información adicional del maestro de Insumos , así como verifica las existencias que se originaron después de realizados esos movimientos.

## DESCRIPCION DE PROGRAMA

PROGRAMA : REPORTE DE MOVIMIENTOS

REFERENCIA : INV361.PRG

OBJETIVO : LISTAR TODOS LOS MOVIMIENTOS REALIZADOS , YA SEA POR CONCEPTO DE INGRESO , EGRESO O TRANSFERENCIA

FRECUENCIA : EVENTUAL

ENTRADAS : - INSUMOS : INVMAE00.BDF  
 - EXISTENCIAS : INVEXI00.DBF  
 - BODEGA : INVBOD00.DBF  
 - PISO : INVPI00.DBF  
 - MOVIMIENTO : INVMOV00.DBF  
 - LINEA DE MOVIMIENTO : INVMOV10.DBF

SALIDAS : - LISTADO DE LOS MOVIMIENTOS

### DIAGRAMA DE BLOQUE

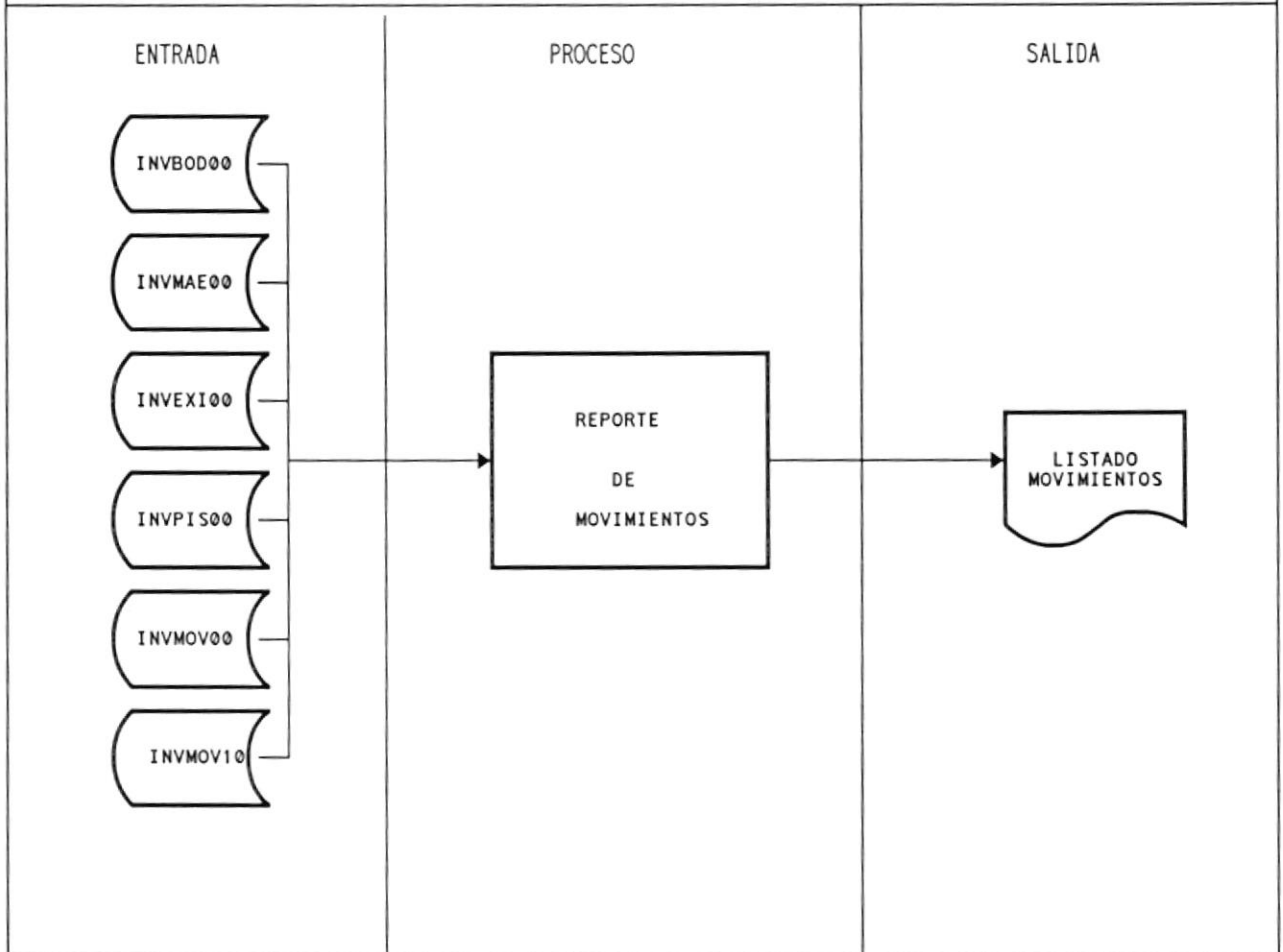

## DESCRIPCION DEL PROGRAMA : INV361.PRG

Permite emitir el reporte de los tipos de movimientos que ha sufrido el Inventario sean estos ingresos, egresos o transferencias por una fecha determinada o por la identificación del usuario responsable del movimiento.

Realiza un barrido secuencial del archivo INVMOV00.DBF para mostrar todos los movimientos que se han originado y toma el detalle del archivo INVMOV10.DBF , obtiene información adicional del maestro de Insumos , así como verifica las existencias que se originaron despues de realizados esos movimientos.



[Illegible text]

## DESCRIPCION DE PROGRAMA

PROGRAMA : CONSULTA DE LOS AJUSTES DE PRECIOS      REFERENCIA : INV370.PRG

OBJETIVO : MOSTRAR TODAS LOS AJUSTES DE PRECIO REALIZADOS A LOS INSUMOS.

FRECUENCIA : EVENTUAL

ENTRADAS :    - INSUMOS                                : INVMAE00.BDF  
               - AJUSTES                                : INVAJU00.DBF  
               - PANTALLA DE CONSULTA DE AJUSTES

SALIDAS :    - PANTALLA DE DETALLE DE LA CONSULTA

### DIAGRAMA DE BLOQUE

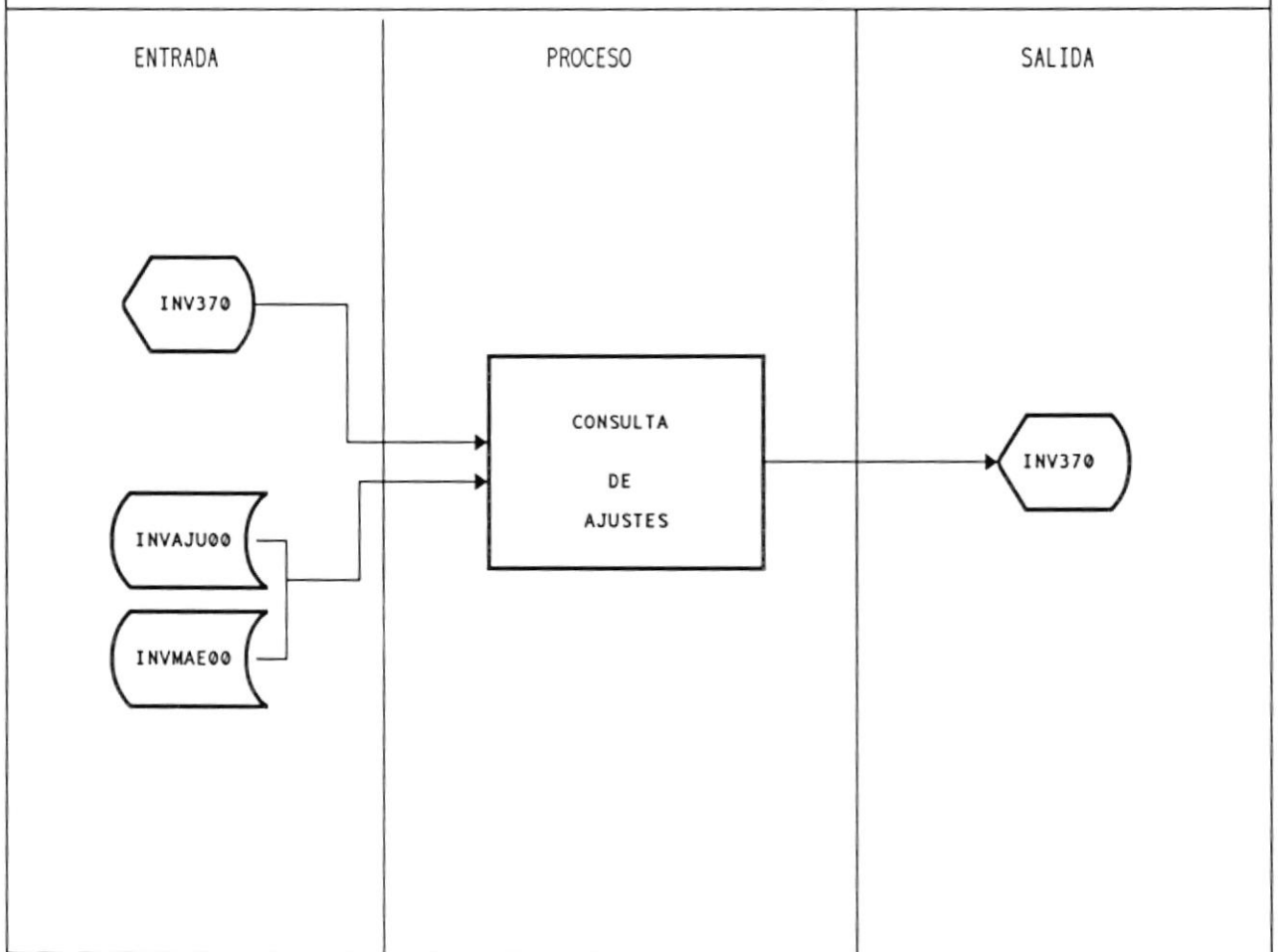

## DESCRIPCION DEL PROGRAMA : INV370.PRG

Permite consultar los ajustes de precios que se le han realizado a los Insumos y muestra información como el precio al por menor y precio al por mayor que resulto despues de ajustar dicha cantidad o % del precio de venta anterior.

Permite realizar pagineo de la consulta , asi como posicionarse en el inicio y fin del archivo.

Este programa muestra la opción de imprimir la consulta por lo que se enlaza al programa **INV371.PRG** que emite el reporte de los ajustes realizados por fecha.

Realiza un barrido secuencial del archivo INVAJU00.DBF para mostrar todos los movimientos que se han originado y toma la información general de los Insumos ajustados del maestro de Insumos.



## DESCRIPCION DEL PROGRAMA : INV371.PRG

Permite emitir el reporte de los ajustes de precios que se le han realizado a los Insumos y muestra información como el precio al por menor y precio al por mayor que resulto despues de ajustar dicha cantidad o % del precio de venta anterior.

Realiza un barrido secuencial del archivo INVAJU00.DBF para mostrar todos los movimientos que se han originado y toma la información general de los Insumos ajustados del maestro de Insumos.



## DESCRIPCION DE PROGRAMA

PROGRAMA : CONSULTA DE KARDEX DE UN INSUMO                      REFERENCIA : INV380.PRG  
 OBJETIVO : MOSTRAR TODAS LAS FACTURAS EN LAS CUALES SE REALIZO LA VENTA DE UN INSUMO.

FRECUENCIA : EVENTUAL

ENTRADAS : - INSUMOS : INVMAE00.BDF  
 - EXISTENCIAS : INVEXI00.DBF  
 - FACTURAS : VNTMOV00.DBF  
 - DETALLE DE FACTURAS : VNTMOV10.DBF  
 - PANTALLA DE INGRESO DEL CODIGO DEL INSUMO A CONSULTAR EL KARDEX

SALIDAS : - PANTALLA DE DETALLE DE LA CONSULTA

### DIAGRAMA DE BLOQUE

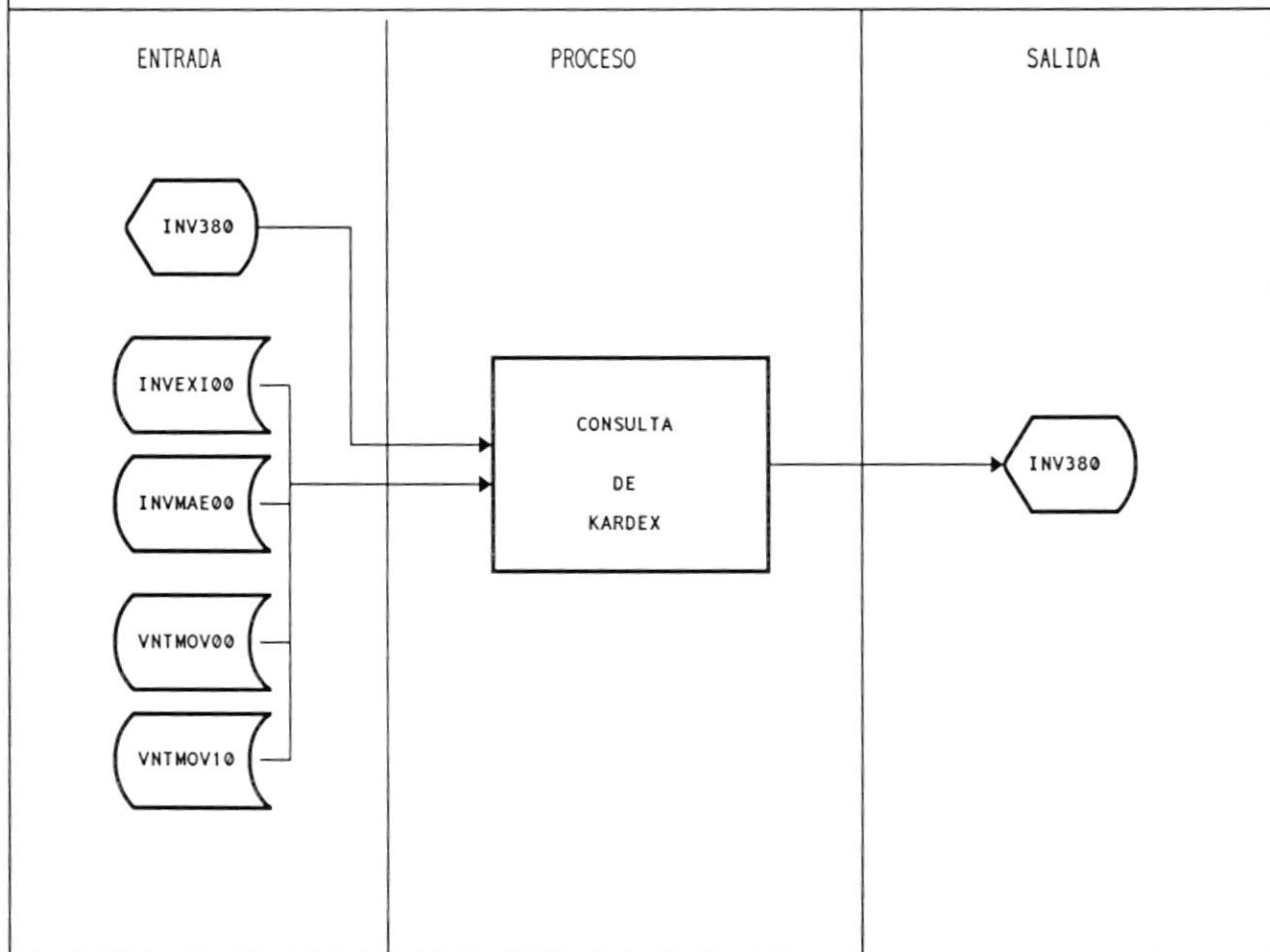

## DESCRIPCION DEL PROGRAMA : INV380.PRG

Permite consultar las ventas realizadas a un determinado Insumo durante un rango de fechas determinada o todas en general.

Permite realizar pagineo de la consulta , asi como posicionarse en el inicio y fin del archivo.

Este programa muestra la opción de imprimir la consulta por lo que se enlaza al programa **INV381.PRG** que emite el reporte de el Kardex de un Insumo.

Se debe ingresar :

- El código del Insumo a consultar el Kardex

Realiza lectura de las facturas en las cuales se incluye el Insumo ingresado, tomando la descripción del maestro de Insumos y verificando su existencia del archivo INVEXI00.DBF.

**VALIDACION** : Se valida el código del Insumo que se desea obtener el Kardex.



## DESCRIPCION DEL PROGRAMA : INV381.PRG

Permite emitir el reporte de las ventas realizadas a un determinado Insumo durante un rango de fechas determinada o todas en general.

Se debe ingresar :

- El código del Insumo a consultar el Kardex

Realiza lectura de las facturas en las cuales se incluye el Insumo ingresado, tomando la descripción del maestro de Insumos y verificando su existencia del archivo INVEXI00.DBF.

**VALIDACION :** Se valida el código del Insumo que se desea obtener el Kardex.



## DESCRIPCION DEL PROGRAMA : INV39A.PRG

Permite emitir un reporte de los Insumos cuyo estado de salir en la lista de precios es igual a 'S'.

Verifica que la impresora se encuentre disponible o no.

Realiza un barrido del archivo maestro de Insumos INVMAE00.DBF verificando que el estado de salir en el reporte sea igual a 'S'.

## DESCRIPCION DE PROGRAMA

PROGRAMA : ALTA, BAJA Y MODIFICACION DE BODEGAS      REFERENCIA : INV410.PRG

OBJETIVO : PERMITIR EL INGRESO, MODIFICACION Y ELIMINACION DE LAS BODEGAS .

FRECUENCIA : EVENTUAL

ENTRADAS : - BODEGAS : INVBOD00.DBF  
 - PANTALLA DE MANTENIMIENTO

SALIDAS : - BODEGAS : INVBOD00.DBF

### DIAGRAMA DE BLOQUE

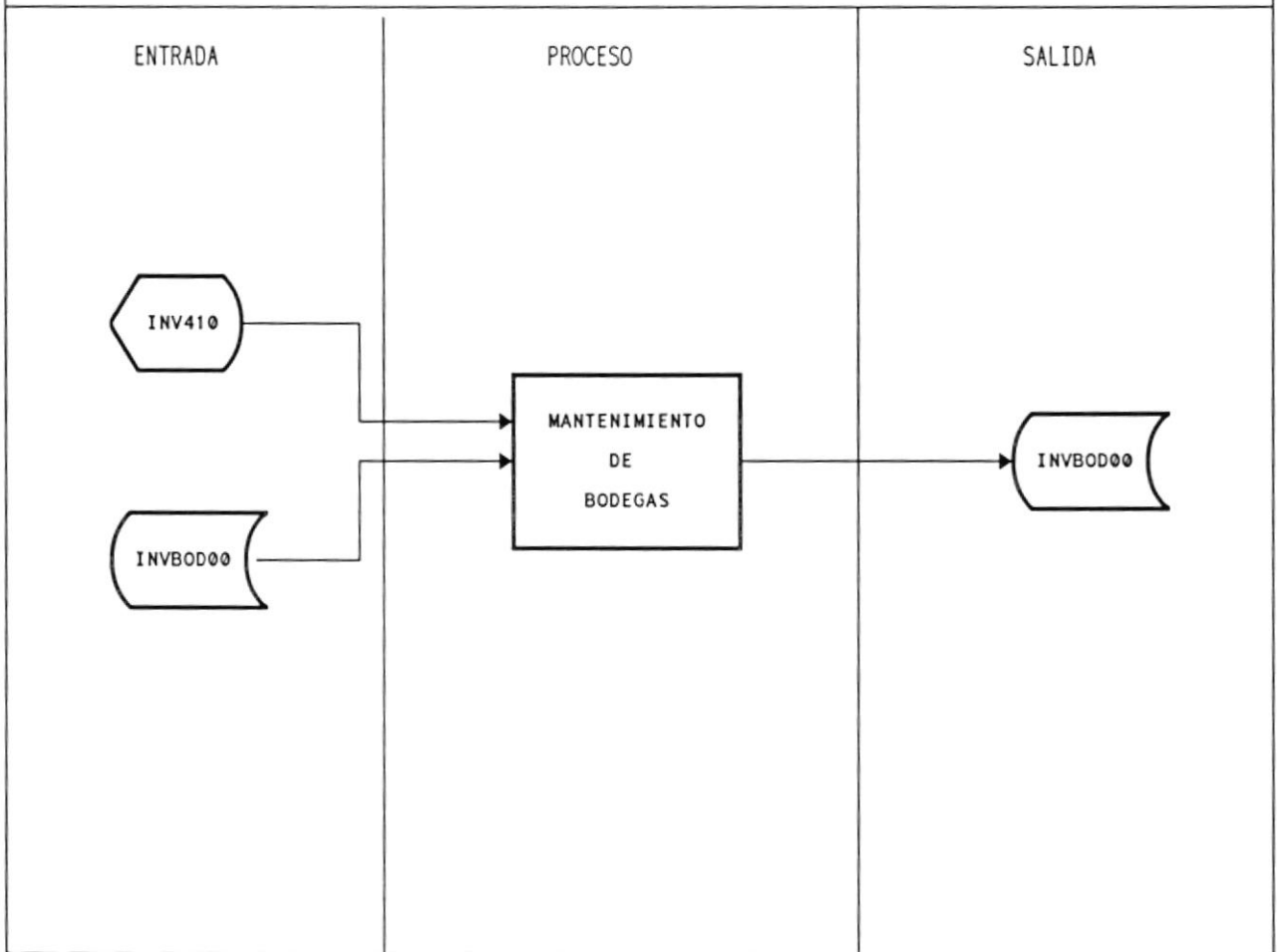

## DESCRIPCION DEL PROGRAMA : INV410.PRG

Permite ingresar, modificar o eliminar las bodegas existentes para realizar el Inventario.

Verifica si el código de la bodega no existe realiza un ingreso, caso contrario realiza una modificación o eliminación de la Bodega.

Permite ingresar la descripción de la bodega que se desea modificar o ingresar.

**VALIDACION :** Verifica :

- El código de la Bodega.



## DESCRIPCION DE PROGRAMA

PROGRAMA : ALTA, BAJA Y MODIFICACION DE PISOS      REFERENCIA : INV420.PRG  
 OBJETIVO : PERMITIR EL INGRESO, MODIFICACION Y ELIMINACION DE LOS PISOS EN LAS DIFERENTES BODEGAS

FRECUENCIA : EVENTUAL

ENTRADAS : - PISOS : INVVIS00.DBF  
 - PANTALLA DE MANTENIMIENTO

SALIDAS : - PISOS : INVVIS00.DBF

### DIAGRAMA DE BLOQUE

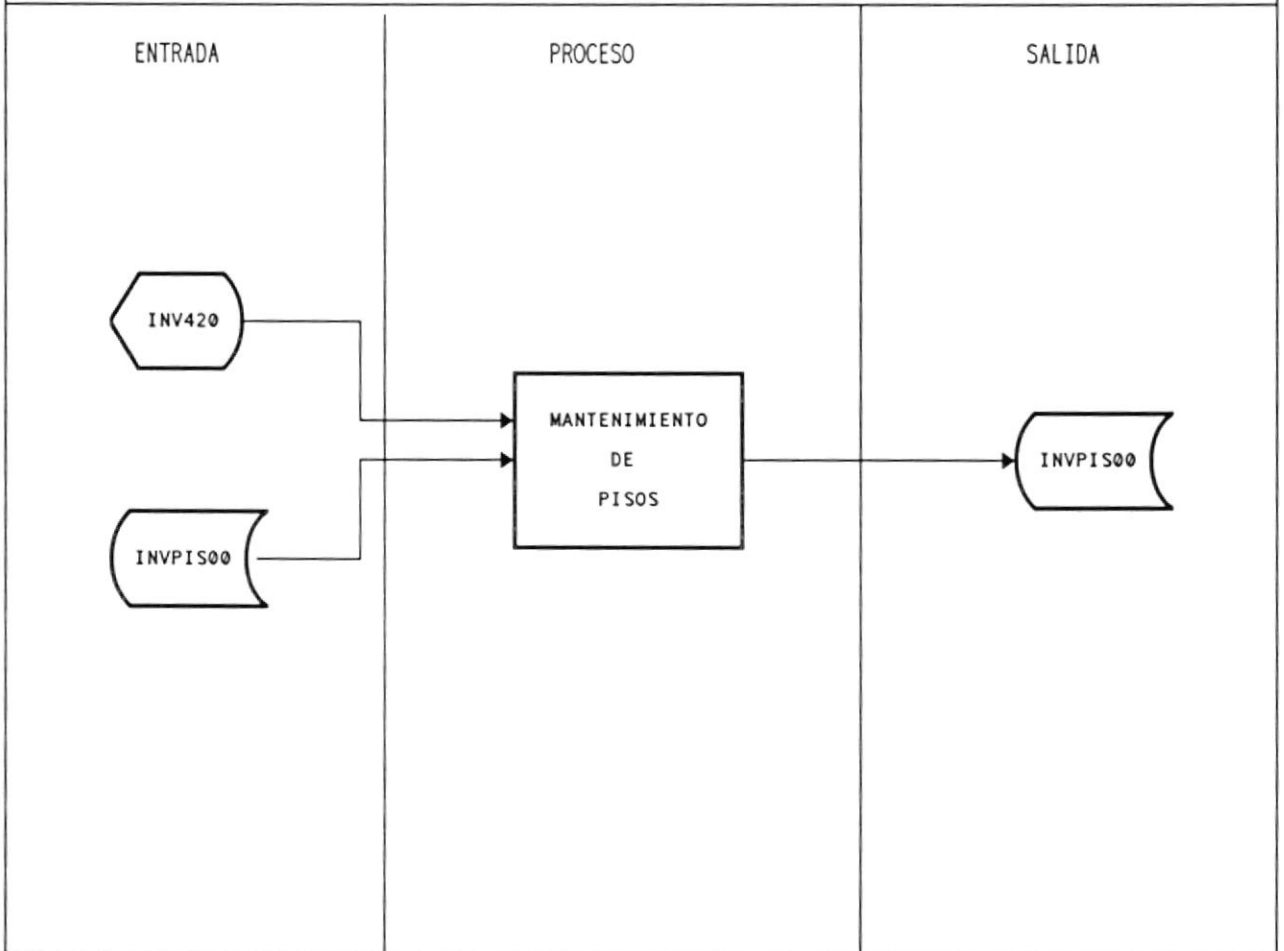

## DESCRIPCION DEL PROGRAMA : INV420.PRG

Permite ingresar, modificar o eliminar los pisos de una bodega para realizar el Inventario.

Verifica si el código del piso no existe realiza un ingreso, caso contrario realiza una modificación o eliminación del piso.

Permite ingresar la descripción del piso que se desea modificar o ingresar.

**VALIDACION :** Verifica :

- El código de la Bodega.
- El código del Piso.

## DESCRIPCION DE PROGRAMA

PROGRAMA : ALTA, BAJA Y MODIFICACION DE CATEGORIAS    REFERENCIA : INV430.PRG  
 OBJETIVO : PERMITIR EL INGRESO, MODIFICACION Y ELIMINACION DE LAS CATEGORIAS EN LAS CUALES SE HAN CLASIFICADO LOS INSUMOS

FRECUENCIA : EVENTUAL

ENTRADAS : - CATEGORIAS : INVCAT00.DBF  
 - PANTALLA DE MANTENIMIENTO

SALIDAS : - CATEGORIAS : INVCAT00.DBF

### DIAGRAMA DE BLOQUE

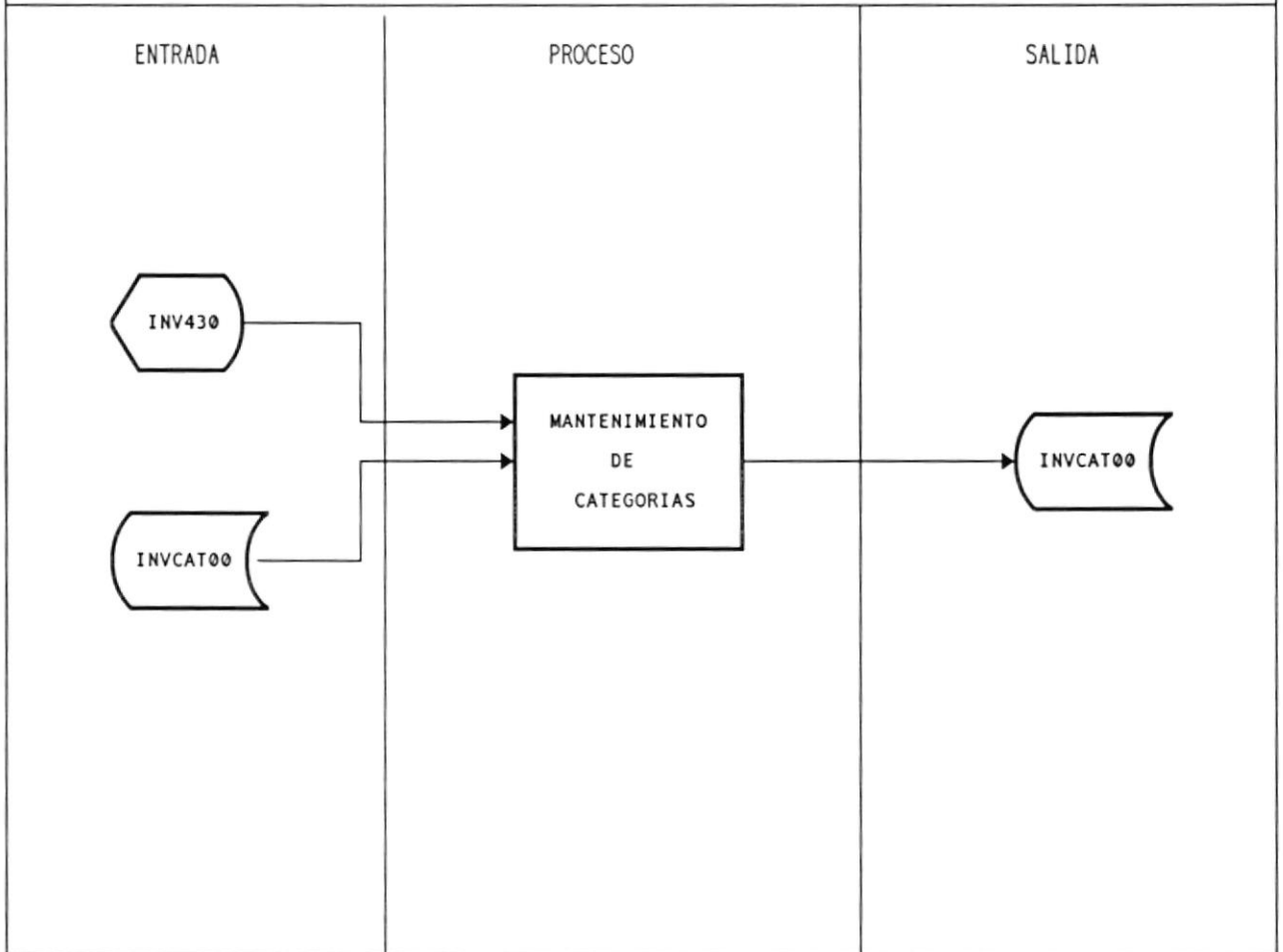

## DESCRIPCION DEL PROGRAMA : INV430.PRG

Permite ingresar, modificar o eliminar las categorias en las cuales se han clasificado los Insumos.

Verifica si el código de la categoria no existe realiza un ingreso, caso contrario realiza una modificación o eliminación de la categoria.

Permite ingresar la descripción de la categoria que se desea modificar o ingresar.

**VALIDACION :** Verifica :

- El código de la Categoria.

## DESCRIPCION DE PROGRAMA

PROGRAMA : AJUSTE DE PRECIOS DE UN INSUMO      REFERENCIA : INV440.PRG  
 OBJETIVO : PERMITIR EL AJUSTE DEL PRECIO AL POR MENOR Y POR MAYOR DE UN INSUMO

FRECUENCIA : EVENTUAL

ENTRADAS : - INSUMOS : INVMAE00.DBF  
 - AJUSTES : INVAJU00.DBF  
 - PANTALLA DE INGRESO DEL % O CANTIDAD A AJUSTAR

SALIDAS : - INSUMOS : INVMAE00.DBF  
 - AJUSTES : INVAJI00.DBF

## DIAGRAMA DE BLOQUE

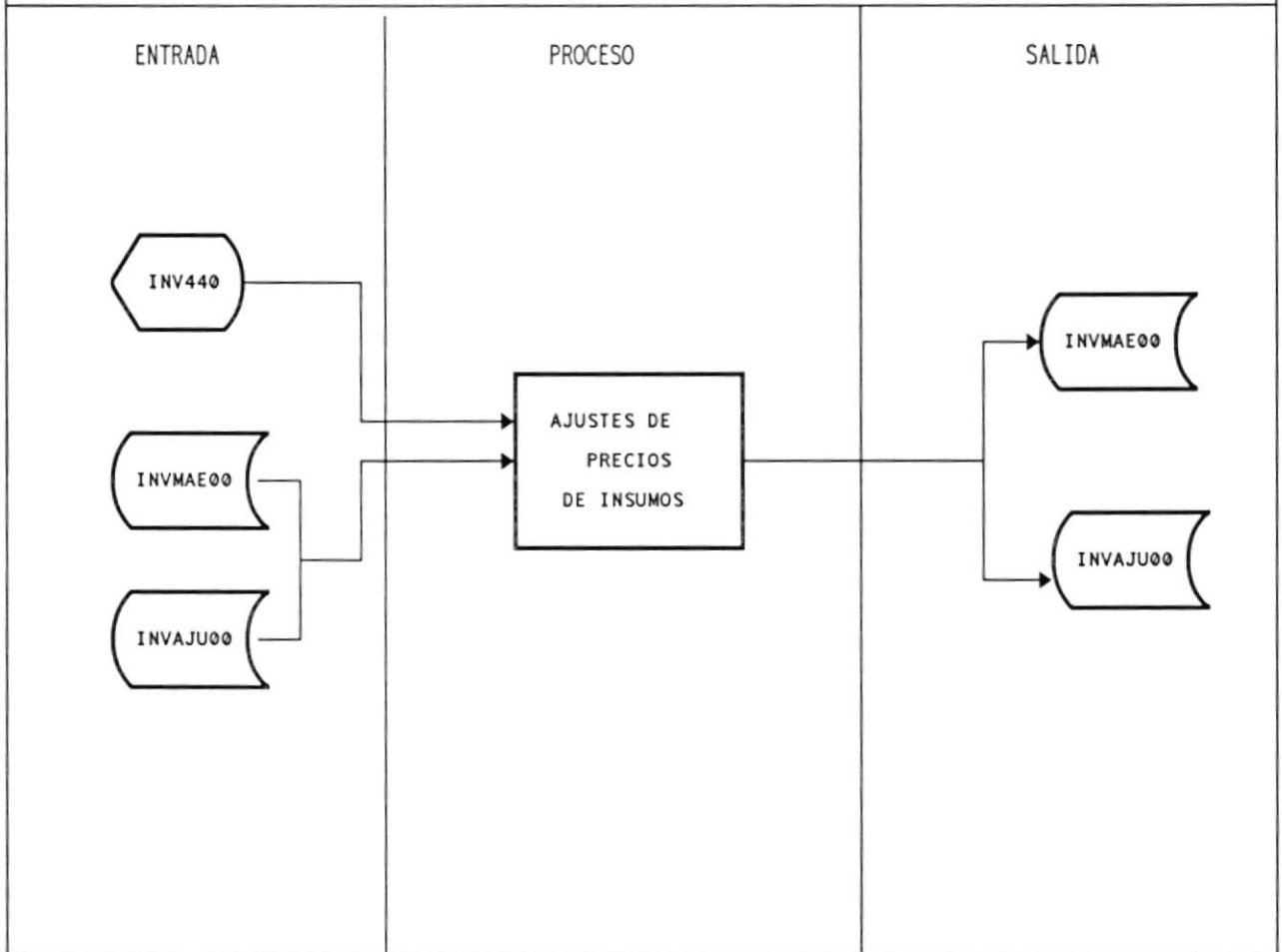

**DESCRIPCION DEL PROGRAMA : INV440.PRG**

Realiza el ajuste de precio de un Insumo en una cantidad más o % del precio de venta al por menor y por mayor, una vez realizado el calculo de los nuevos precios permite al usuario modificarlos.

Verifica que se ingrese una cantidad o % de ajuste mayor a cero.

**VALIDACION :** Verifica :

- El código del Insumo a Austar su precio.



INSTITUTO TECNOLÓGICO DE COLOMBIA

## DESCRIPCION DE PROGRAMA

PROGRAMA : REALIZA LA FACTURA

REFERENCIA : VNT200.PRG

OBJETIVO : REALIZAR EL CONTROL DE LA EMISION DE LAS FACTURAS , ASI COMO EL CALCULO AUTOMATICO DEL TOTAL A PAGAR Y LA FORMA EN QUE SE CANCELA LA FACTURA

FRECUENCIA : DIARIA

ENTRADAS :

- INSUMOS : INVMAE00.DBF
- EXISTENCIAS : INVEXI00.DBF
- FACTURAS : VNTMOV00.DBF
- DETALLE DE FACTURA : VNTMOV10.DBF
- PAGO : VNTPAG00.DBF
- CLIENTES : CLIDTP00.DBF
- PANTALLA DE INGRESO DE LA FACTURA

SALIDAS :

- FACTURAS : VNTMOV00.DBF
- DETALLE DE FACTURAS: VNTMOV10.DBF
- PAGO : VNTPAG00.DBF

### DIAGRAMA DE BLOQUE

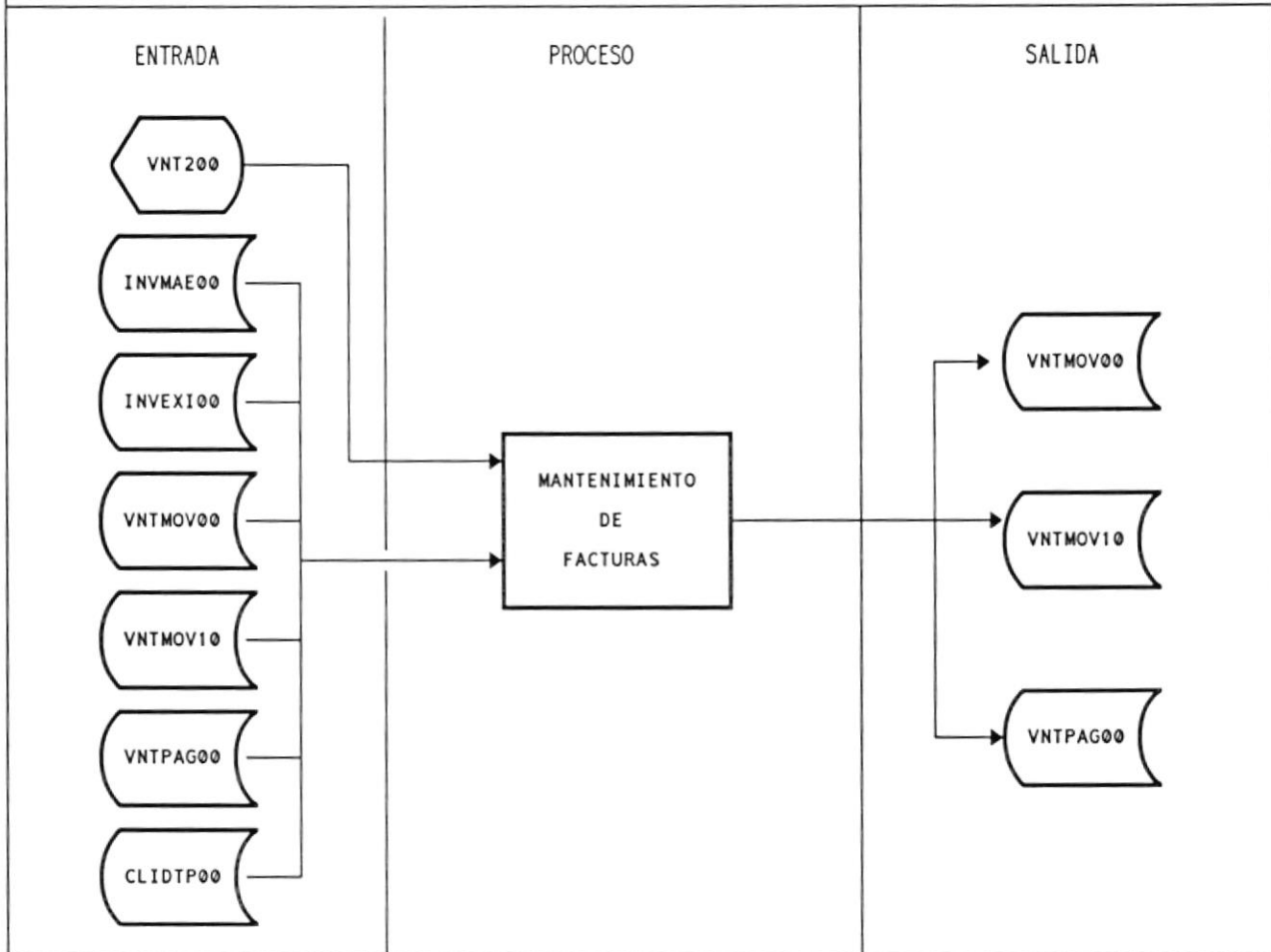

## DESCRIPCION DEL PROGRAMA : VNT200.PRG

Realiza la emisión de la factura por concepto de una venta al público o a un cliente.

El número de la factura es secuencial dado por el Sistema si se ingresa un número menor al mostrado por pantalla permite la modificación de la descripción de la factura.

Se deben ingresar los Insumos a venderse como descripción una vez terminado de ingresarlos, están habilitados las opciones de descuento, gastos, formas de pago, devoluciones y el cálculo del total de la factura; además se puede ingresar el tanto por ciento del IVA a agregarse y el tanto por ciento de la retención.

Si no se ingresa el código del cliente , asume que la venta es al público.

**VALIDACION :** Verifica que los Insumos a venderse existan , el código del cliente en caso de ser venta al cliente.



## DESCRIPCION DE PROGRAMA

PROGRAMA : REALIZA LA CONSULTA O IMPRESION FACTURA REFERENCIA : VNT411.PRG  
 OBJETIVO : REALIZAR UNA CONSULTA O IMPRESION DE UNA FACTURA DETERMINADA.

FRECUENCIA : EVENTUAL

ENTRADAS : - FACTURAS : VNTMOV00.DBF  
 - DETALLE DE FACTURA : VNTMOV10.DBF  
 - PAGO : VNTPAG00.DBF  
 - CLIENTES : CLIDTP00.DBF  
 - PANTALLA DE INGRESO DE LA FACTURA

SALIDAS : - PANTALLA DE LA CONSULTA  
 - REPORTE DE LA FACTURA

## DIAGRAMA DE BLOQUE

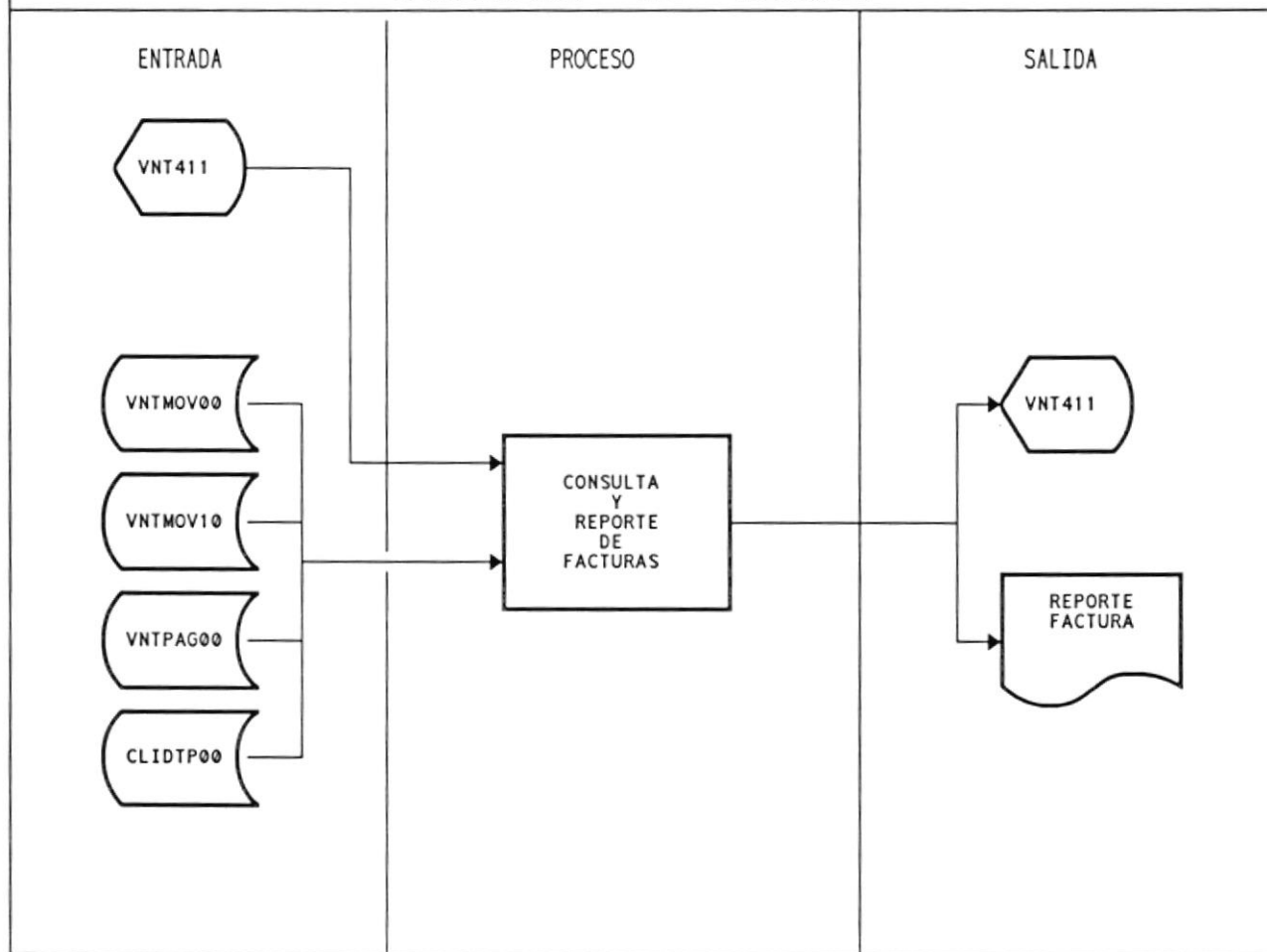

## DESCRIPCION DEL PROGRAMA : VNT411.PRG

Permite consultar o imprimir las facturas emitidas.

Realiza un barrido del archivo de facturas VNTMOV00.DBF con sus respectivas descripciones del archivo VNTMOV10.DBF ha ser mostrados en la consulta de la factura , muestra además el estado de la factura, si ha sido cancelada o no y el cliente al cual pertenece la factura.

Muestra información como :

- Número de la factura
- Fecha de emisión de la factura
- Iniciales del Vendedor (opcional)
- Código del cliente al cual pertenece la factura
- Nombre del cliente
- Código, descripción, unidad, precio y cantidad que se facturaron en la descripción de la factura.

Se puede realizar la consulta de las facturas de un cliente determinado.



## DESCRIPCION DEL PROGRAMA : VNT450.PRG

Emite el reporte dentro de un rango de fechas de los Totales de Ventas tanto al público como a los clientes.

Recepta el rango de las fechas de inicio(desde) y fin(hasta), en formato DD/MM/AA , si se ingresan en blanco emitirá todos los totales de ventas existentes.

Realiza un acceso secuencial o entre fechas de la tabla VNTMOV00.DBF.

Recepta información de las fechas de corte.

**VALIDACION:** Válida el formato de las fechas.

## DESCRIPCION DE PROGRAMA

PROGRAMA : INSUMOS MAS VENDIDOS

REFERENCIA : VNT440.PRG

OBJETIVO : PERMITE VISUALIZAR LOS INSUMOS MAS VENDIDOS

FRECUENCIA : EVENTUAL

ENTRADAS : - INSUMOS : INVMAE00.DBF  
 - DETALLE DE FACTURAS : INVMOV10.DBF  
 - PANTALLA DE MES O ANIO A CONSULTAR

SALIDAS : - PANTALLA DE INSUMOS MAS VENDIDOS  
 - REPORTE DE INSUMOS MAS VENDIDOS

### DIAGRAMA DE BLOQUE

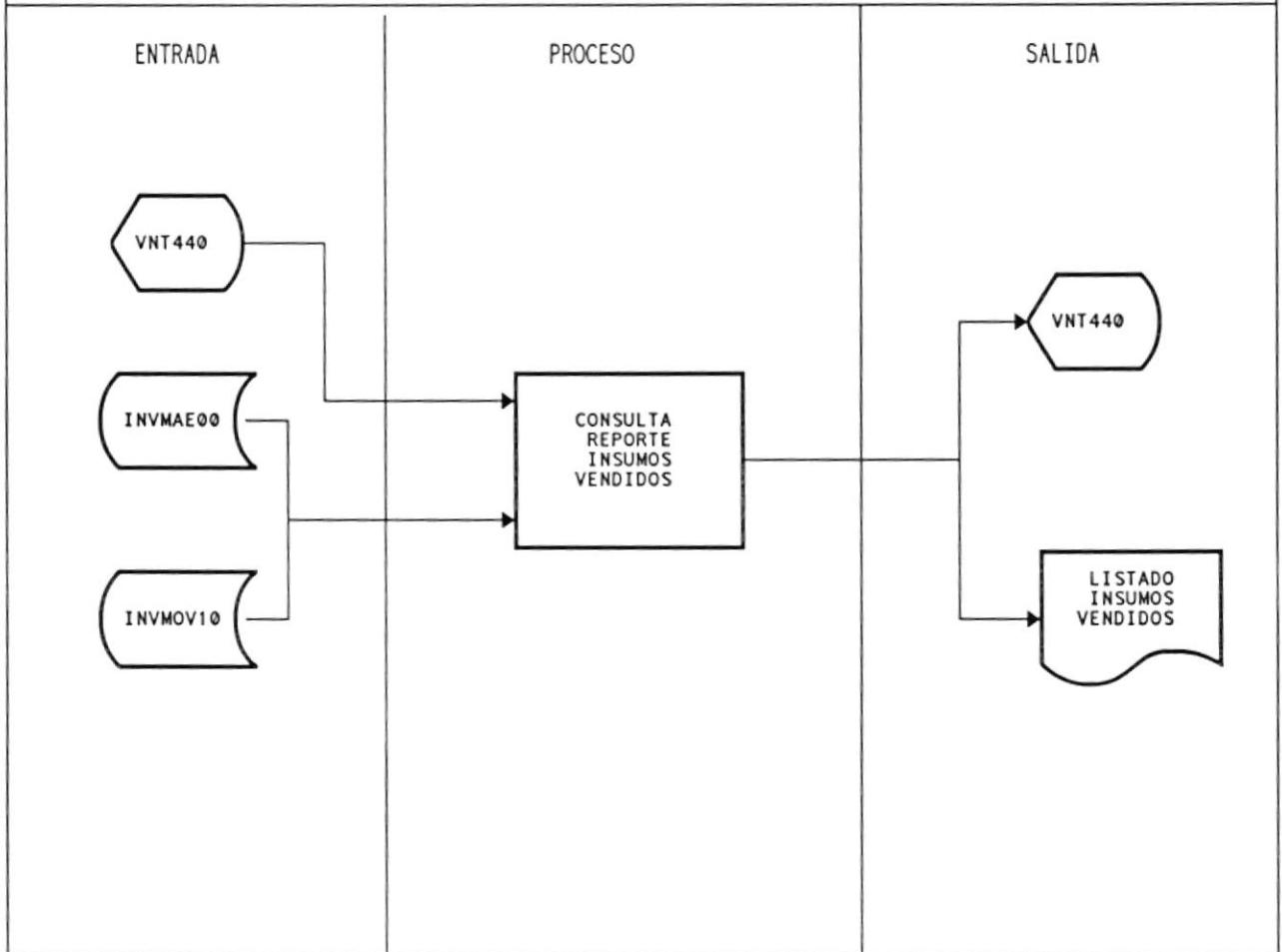

## DESCRIPCION DEL PROGRAMA : VNT440.PRG

Muestra el total de los insumos que más se han vendido .

Realiza un barrido del archivo de detalles de facturas por el código del Insumo y realiza la acumulación de las cantidades facturadas y almacena el costo unitario por el cual se vendieron.

La información general del Insumo la obtiene del maestro de Insumos INVMAE00.DBF.

Esta consulta puede ser impresa.

Muestra información como :

- Código del Insumo
- Descripción del Insumo
- Cantidad Vendida
- Costo Unitario de Venta

## DESCRIPCION DE PROGRAMA

PROGRAMA : LISTADO DE VENCIMIENTOS

REFERENCIA : VNT600.PRG

OBJETIVO : LISTAR TODOS LOS CHEQUES QUE SE VENCEN A UNA FECHA DE CORTE

FRECUENCIA : EVENTUAL

ENTRADAS : - FACTURAS : VNTMOV00.DBF  
 - PAGOS : VNTPAG00.DBF  
 - CLIENTES : CLIDTP00.DBF

SALIDAS : - REPORTE DE LOS CLIENTES CON CHEQUES VENCIDOS

### DIAGRAMA DE BLOQUE

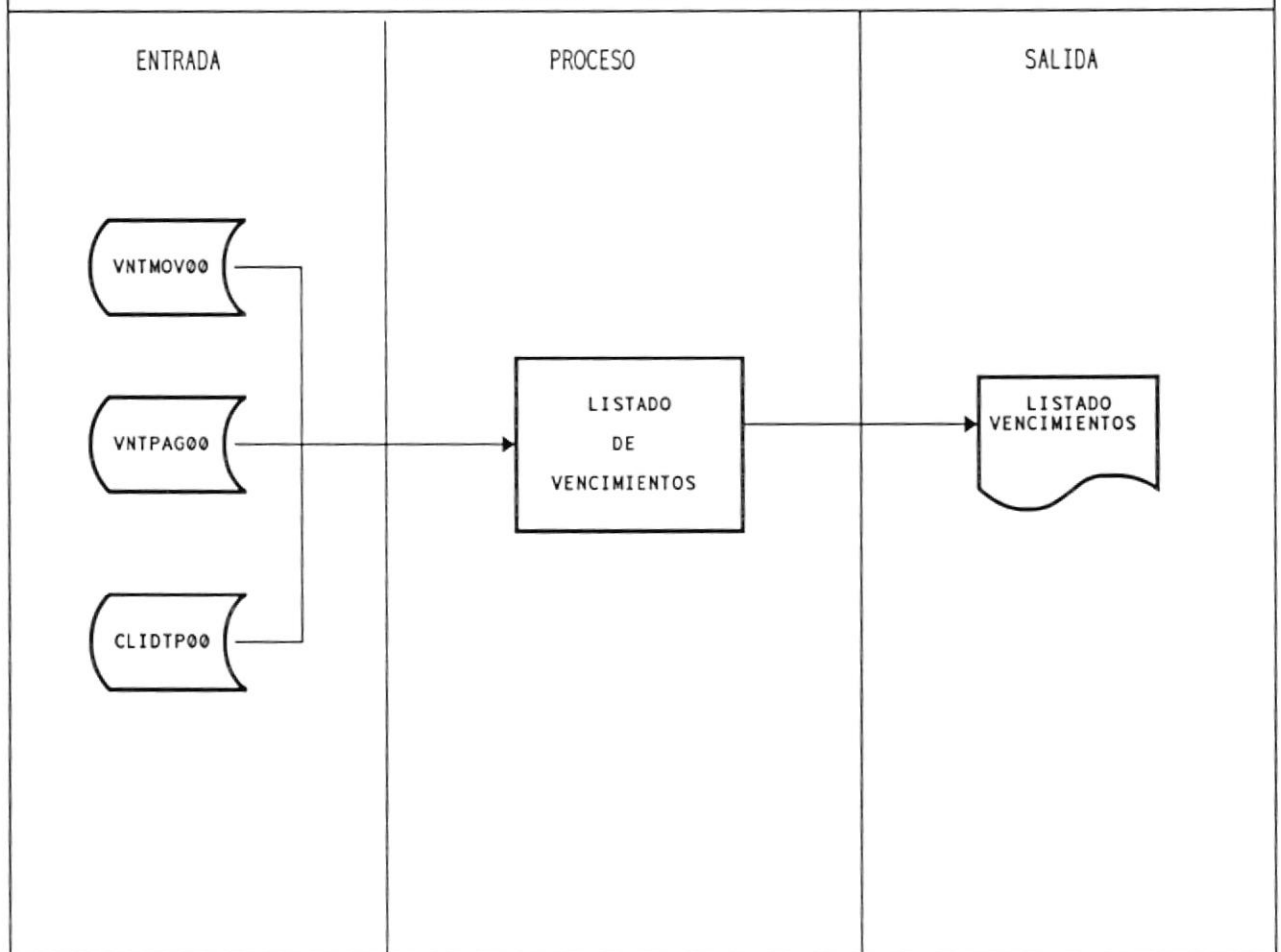

## DESCRIPCION DEL PROGRAMA : VNT600.PRG

Emite un listado de todos los cheques que deben depositarse en una fecha de corte ingresada.

Acepta la fecha de corte para el Vencimiento y se listan todos los registros cuya fecha de vencimiento sean menor o igual a la fecha de corte de la tabla VNTPAG00.DBF, la información adicional mostrada en el reporte la toma de la tabla de facturas VNTMOV00.DBF y la tabla de clientes CLIDTP00.DBF.

**VALIDACION :** Valida el formato de la fecha de corte dd/mm/aa.



## DESCRIPCION DE PROGRAMA

PROGRAMA : ALTA, BAJA Y MODIFICACION DE CLIENTES      REFERENCIA : CLI100.PRG  
 OBJETIVO : PERMITIR EL INGRESO , ELIMINACION Y CONSULTA DE CLIENTES .

FRECUENCIA : EVENTUAL

ENTRADAS : - CLIENTES : CLIDTP00.DBF  
 - TIPOS : CLITIP00.DBF  
 - ZONAS : CLIZON00.DBF  
 - PANTALLA DE INGRESO

SALIDAS : - CLIENTES : CLIDTP00.DBF

## DIAGRAMA DE BLOQUE

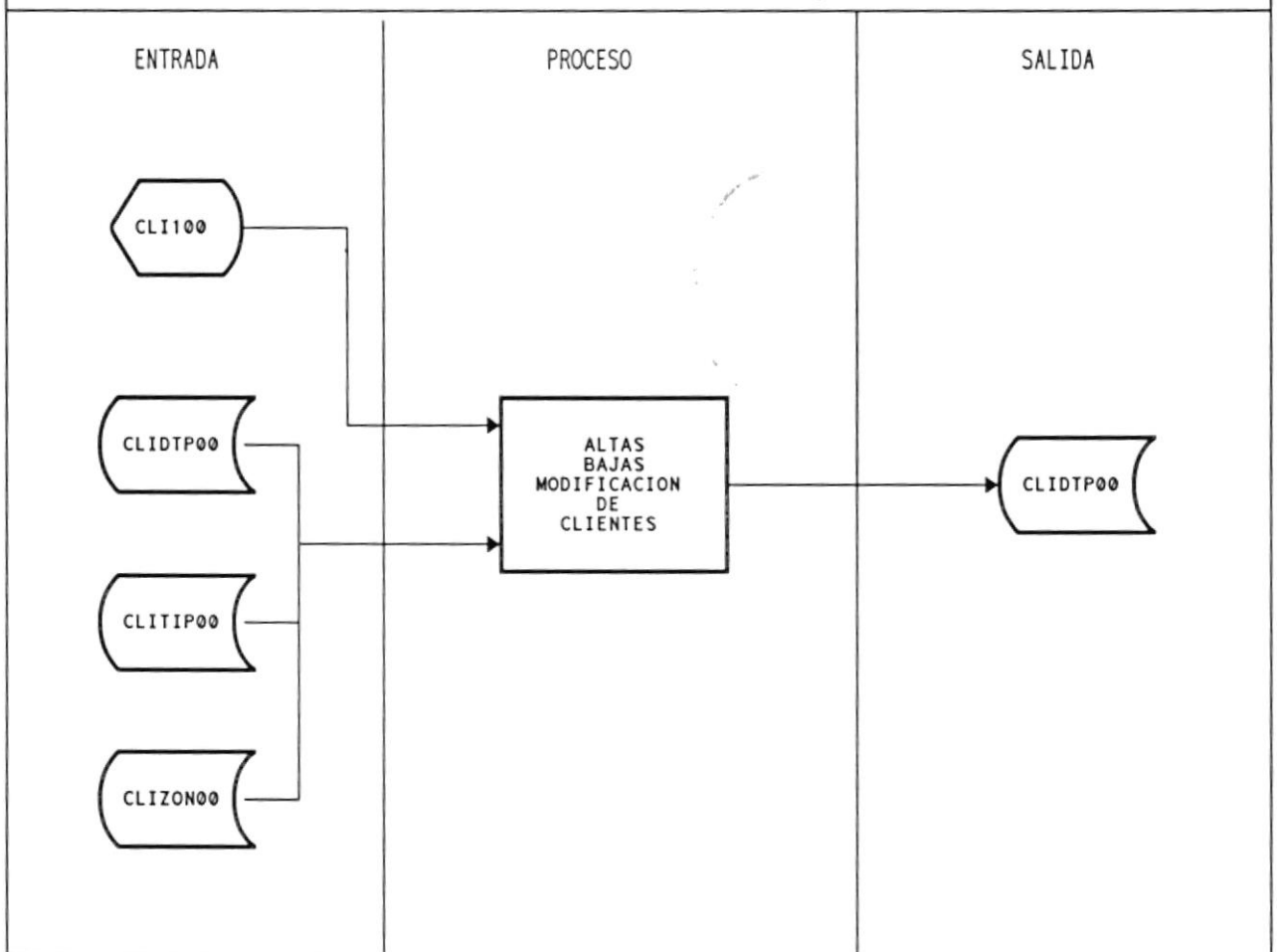

## DESCRIPCION DEL PROGRAMA : CLI100.PRG

Permite el ingreso, modificación o eliminación de clientes.

Se ingresa el código del cliente si este no existe realiza un ingreso del cliente al archivo de cliente CLIDTP00.DBF; en caso de existir permite al usuario modificar o eliminar el registro.

Los campos que se ingresan son :

- Código del cliente
- Nombre del Cliente
- Dirección
- Telefono
- Número de Fax
- Zona a la que pertenece el cliente
- Nivel o tipo de crédito del cliente
- Monto del Cupo de crédito otorgado.
- Estado si el cliente esta activo o desactivo.

**VALIDACION :** Realiza la validación de :

- El código del cliente
- La zona a la cual pertenece el cliente
- El nivel o Tipo al cual pertenece el cliente

## DESCRIPCION DE PROGRAMA

PROGRAMA : CONSULTA Y REPORTE DE CLIENTES

REFERENCIA : CLI200.PRG

OBJETIVO : LISTAR INFORMACION GENERAL DE LOS CLIENTES EXISTENTES.

FRECUENCIA : EVENTUAL

ENTRADAS : - CLIENTES : CLIDTP00.DBF  
 - TIPOS : CLITIP00.DBF

SALIDAS : - PANTALLA DE CONSULTA  
 - REPORTE DE CLIENTES EXISTENTES

## DIAGRAMA DE BLOQUE

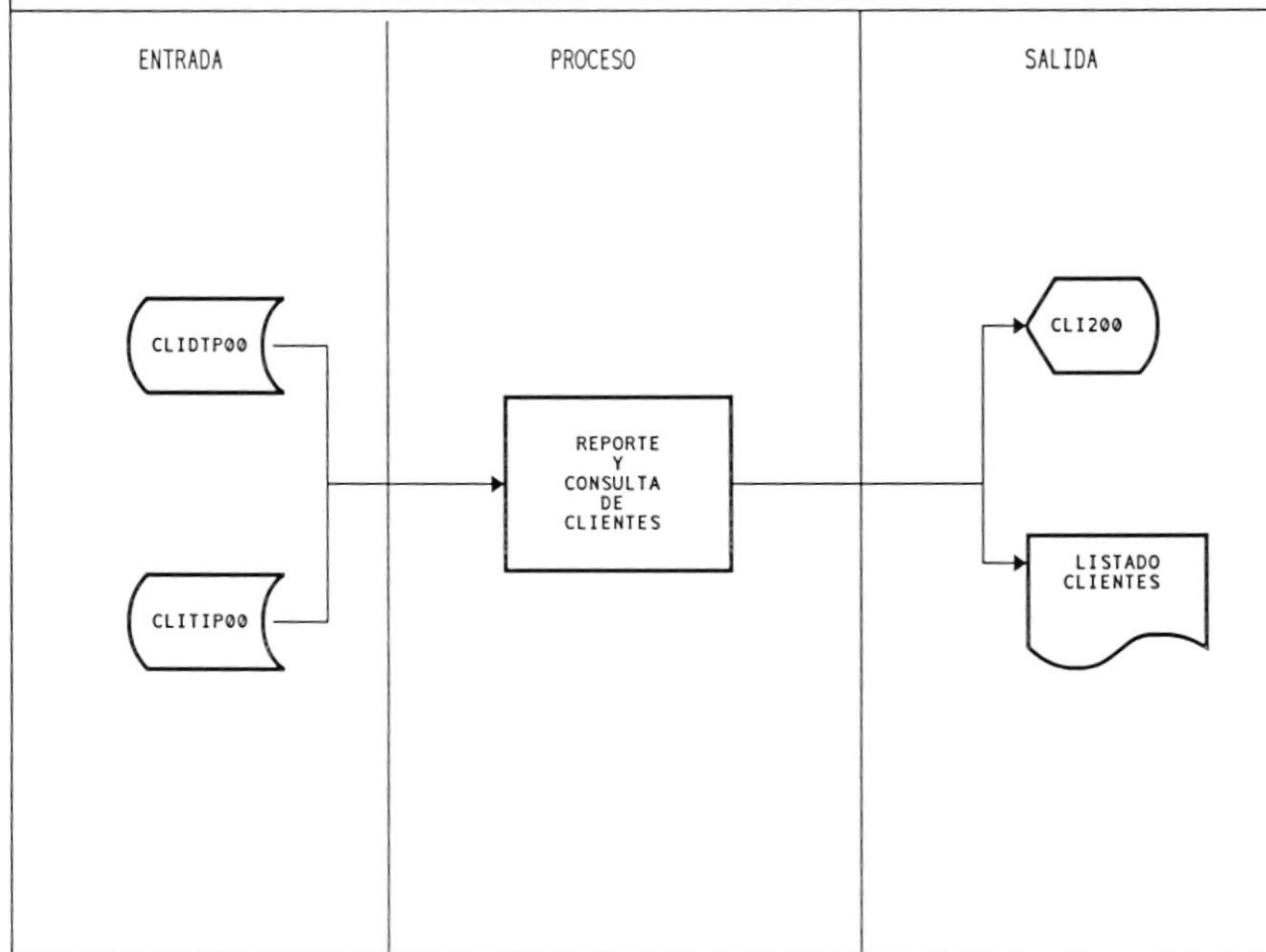

## DESCRIPCION DEL PROGRAMA : CLI200.PRG

Permite consultar o imprimir la descripción de los clientes que se encuentran activos.

Muestra información como :

- Código del cliente
- Nombre del cliente
- Zona a la que pertenece
- Tipo al que pertenece

Realiza un barrido secuencial del archivo de clientes CLIDTP00.DBF que contiene la información a mostrarse.

## DESCRIPCION DE PROGRAMA

PROGRAMA : ALTA, BAJA Y MODIFICACION DE ZONAS      REFERENCIA : CLI310.PRG

OBJETIVO : PERMITIR EL INGRESO , MODIFICACION Y ELIMINACION DE ZONAS DE CLIENTES

FRECUENCIA : EVENTUAL

ENTRADAS : - ZONAS : CLIZON00.DBF  
 - PANTALLA DE INGRESO

SALIDAS : - ZONAS : CLIZON00.DBF

### DIAGRAMA DE BLOQUE

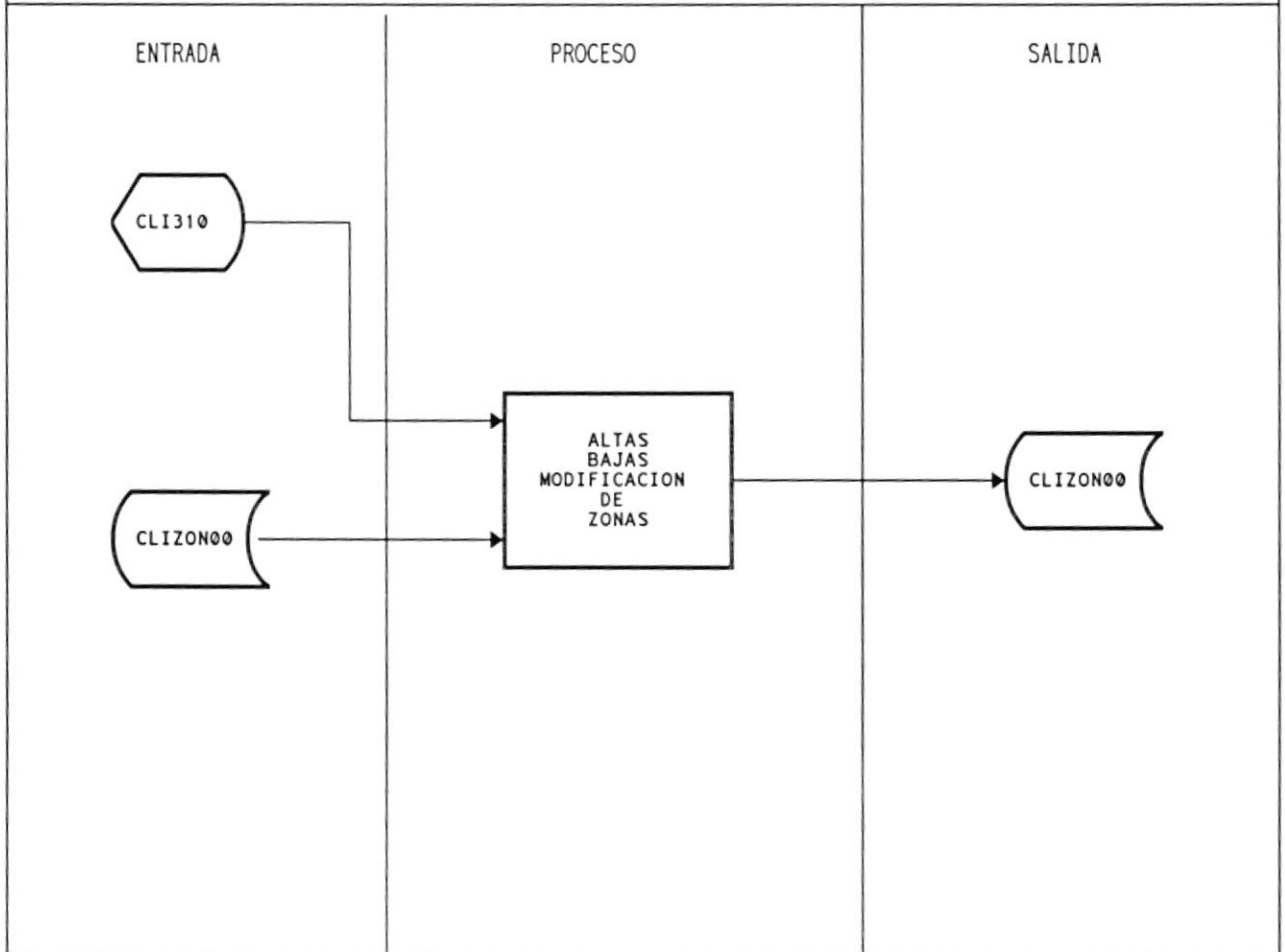

## DESCRIPCION DEL PROGRAMA : CLI310.PRG

Permite ingresar, modificar o eliminar zonas de clientes.

Verifica que el código de la zona exista, sino existe realiza un ingreso de la zona, caso contrario permite al usuario modificar o eliminar el registro.

Se puede modificar la descripción de la zona.

**VALIDACION :** Verifica :

- El código de la zona.

## DESCRIPCION DE PROGRAMA

PROGRAMA : ALTA, BAJA Y MODIFICACION DE TIPOS      REFERENCIA : CLI320.PRG

OBJETIVO : PERMITIR EL INGRESO , MODIFICACION Y ELIMINACION DE TIPOS DE CLIENTES

FRECUENCIA : EVENTUAL

ENTRADAS : - TIPOS : CLITIP00.DBF  
 - PANTALLA DE INGRESO

SALIDAS : - TIPOS : CLITIP00.DBF

### DIAGRAMA DE BLOQUE

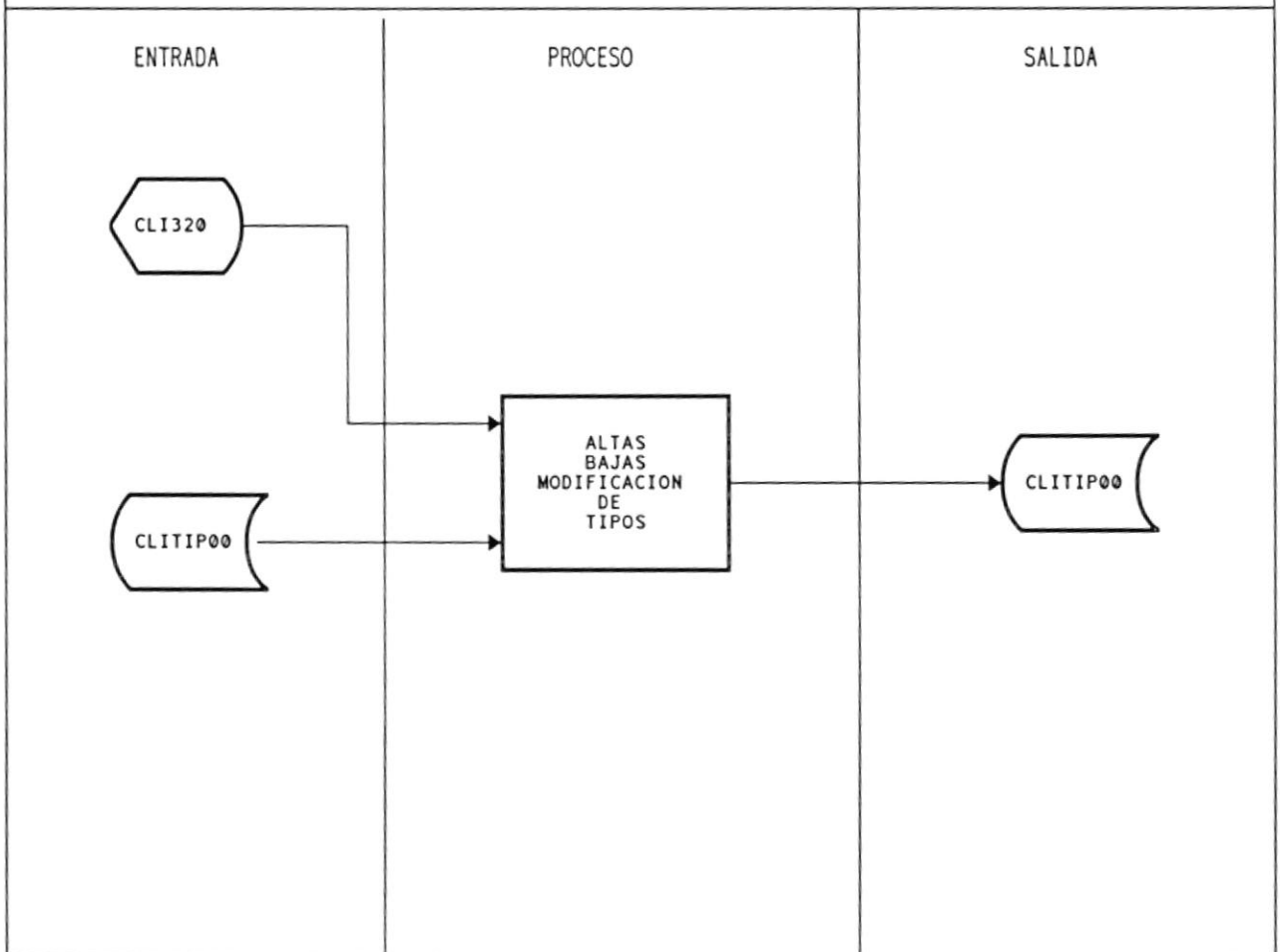

## DESCRIPCION DEL PROGRAMA : CLI320.PRG

Permite ingresar, modificar o eliminar tipos de clientes.

Verifica que el código del tipo exista, sino existe realiza un ingreso del tipo zona, caso contrario permite al usuario modificar o eliminar el registro.

Se puede modificar la descripción de la tipo , el porcentaje de descuento asi como el cupo de crédito otorgado.

**VALIDACION :** Verifica :

- El código del tipo de cliente.



BIBLIOTECA  
DE ESCUELAS TECNOLÓGICAS



## DESCRIPCION DE PROGRAMA

PROGRAMA : CONSULTA Y REPORTE DE ZONAS                      REFERENCIA : CLI330.PRG

OBJETIVO : PERMITIR CONSULTAR O IMPRIMIR LAS ZONAS EXISTENTES PARA LOS CLIENTES

FRECUENCIA : EVENTUAL

ENTRADAS : - ZONAS                      : CLIZON00.DBF

SALIDAS : - PANTALLA DE CONSULTA  
          - REPORTE DE ZONAS

### DIAGRAMA DE BLOQUE

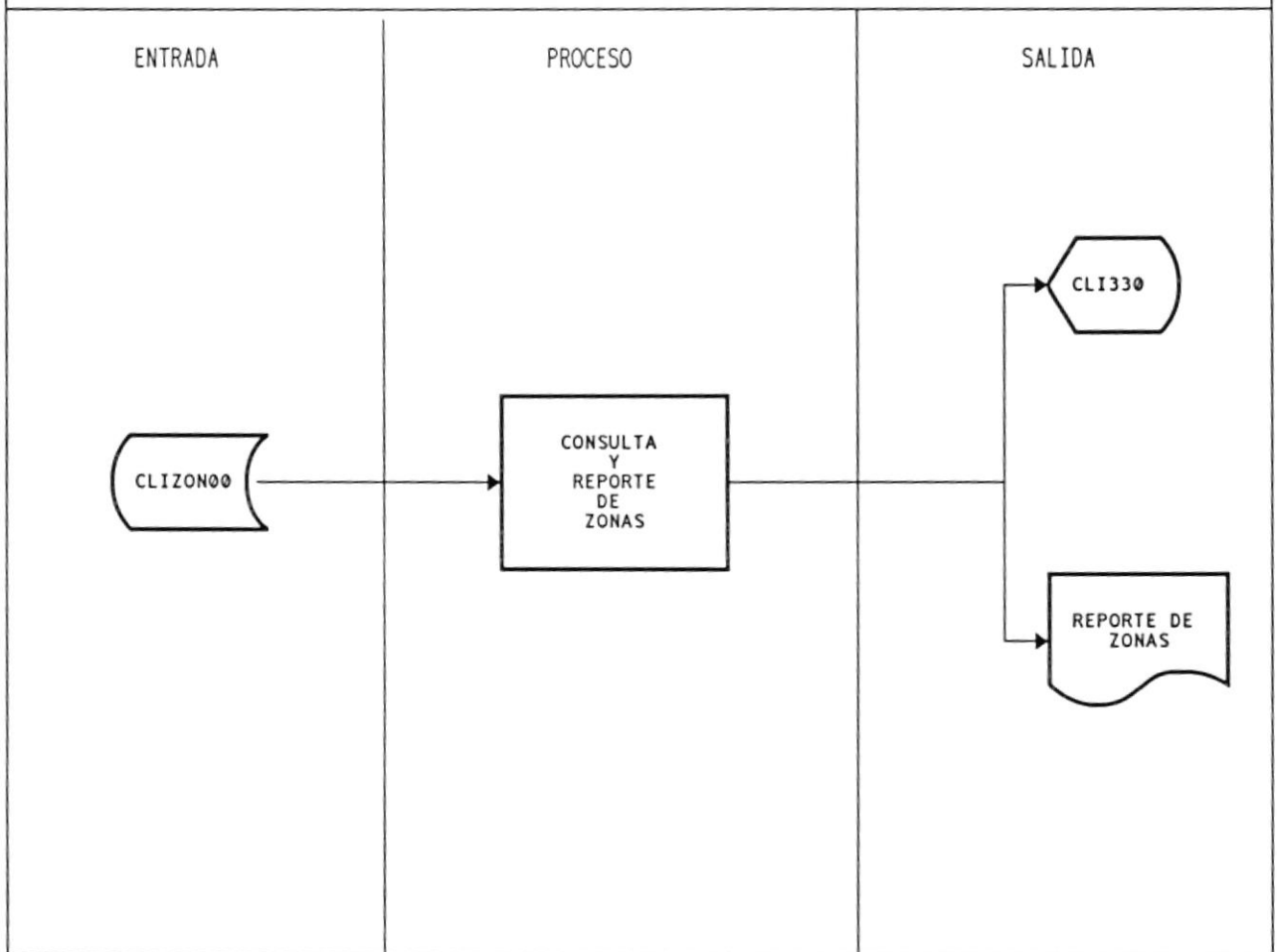

## DESCRIPCION DEL PROGRAMA : CLI330.PRG

Permite consultar o imprimir las zonas de clientes existentes.

Muestra información como :

- El código de la zona
- La descripción de la zona

Realiza un barrido secuencial del archivo CLIZON00.DBF que es donde se encuentra la información a mostrarse.

## DESCRIPCION DE PROGRAMA

PROGRAMA : CONSULTA Y REPORTE DE TIPOS                      REFERENCIA : CLI340.PRG  
 OBJETIVO : PERMITIR CONSULTAR O IMPRIMIR LOS TIPOS EXISTENTES PARA LOS CLIENTES

FRECUENCIA : EVENTUAL

ENTRADAS : - TIPOS                      : CLITIP00.DBF

SALIDAS : - PANTALLA DE CONSULTA  
 - REPORTE DE TIPOS DE CLIENTES

## DIAGRAMA DE BLOQUE

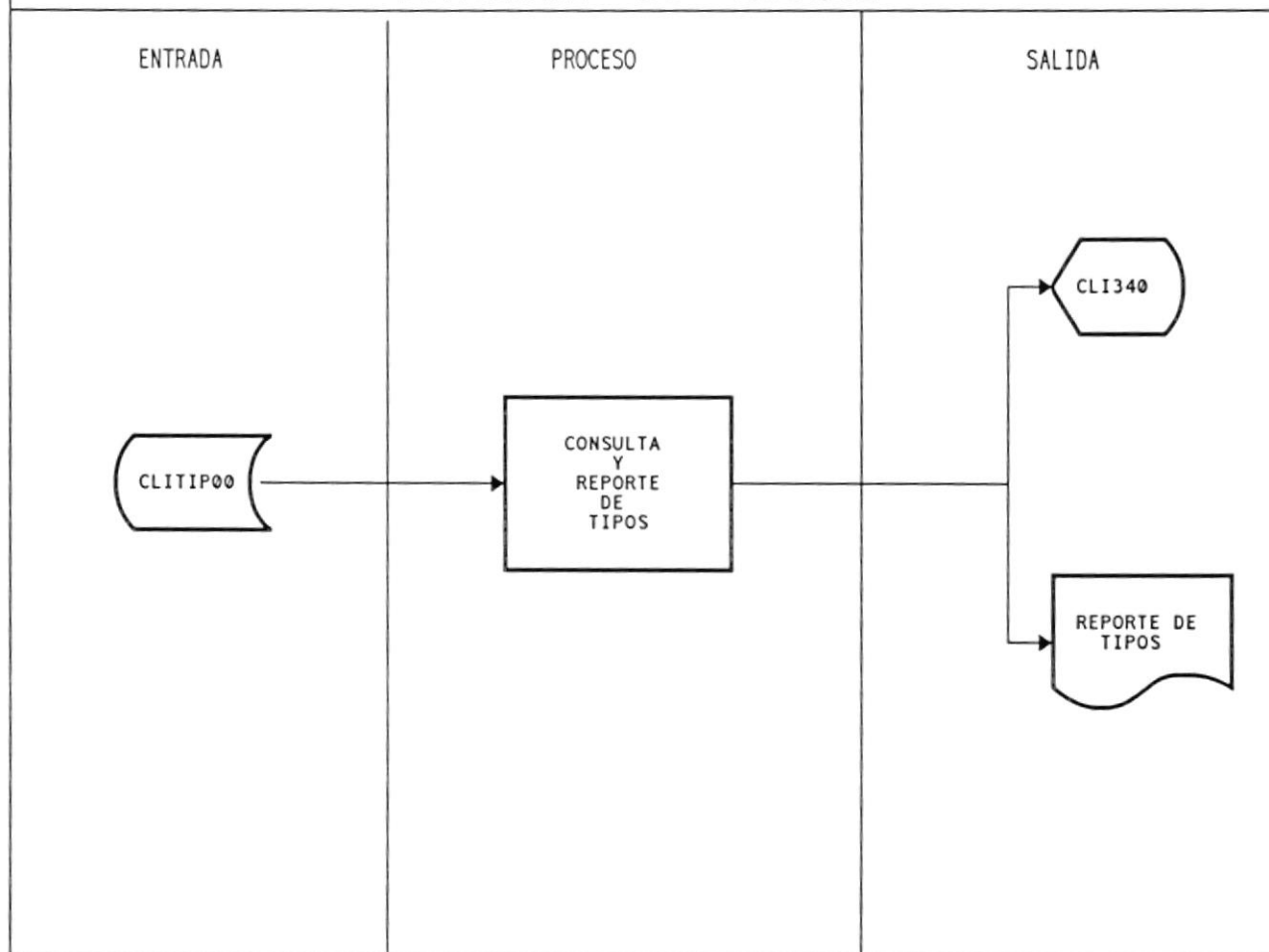

## DESCRIPCION DEL PROGRAMA : CLI340.PRG

Permite consultar o imprimir los tipos de clientes existentes.

Muestra información como :

- El código del tipo del cliente
- El porcentaje de descuento
- El cupo de crédito del cliente

Realiza un barrido secuencial del archivo CLITIP00.DBF que es donde se encuentra la información a mostrarse.

## DESCRIPCION DE PROGRAMA

PROGRAMA : MANTENIMIENTO DE CLAVES

REFERENCIA : SIGMUSER.PRG

OBJETIVO : PERMITE DARLE MANTENIMIENTO A LOS USUARIOS DEL SISTEMA.

FRECUENCIA : EVENTUAL

ENTRADAS : - USUARIOS : SIGUSER.DBF  
 - PANTALLA DE MANTENIMIENTO

SALIDAS : - USUARIOS : SIGUSER.DBF

### DIAGRAMA DE BLOQUE

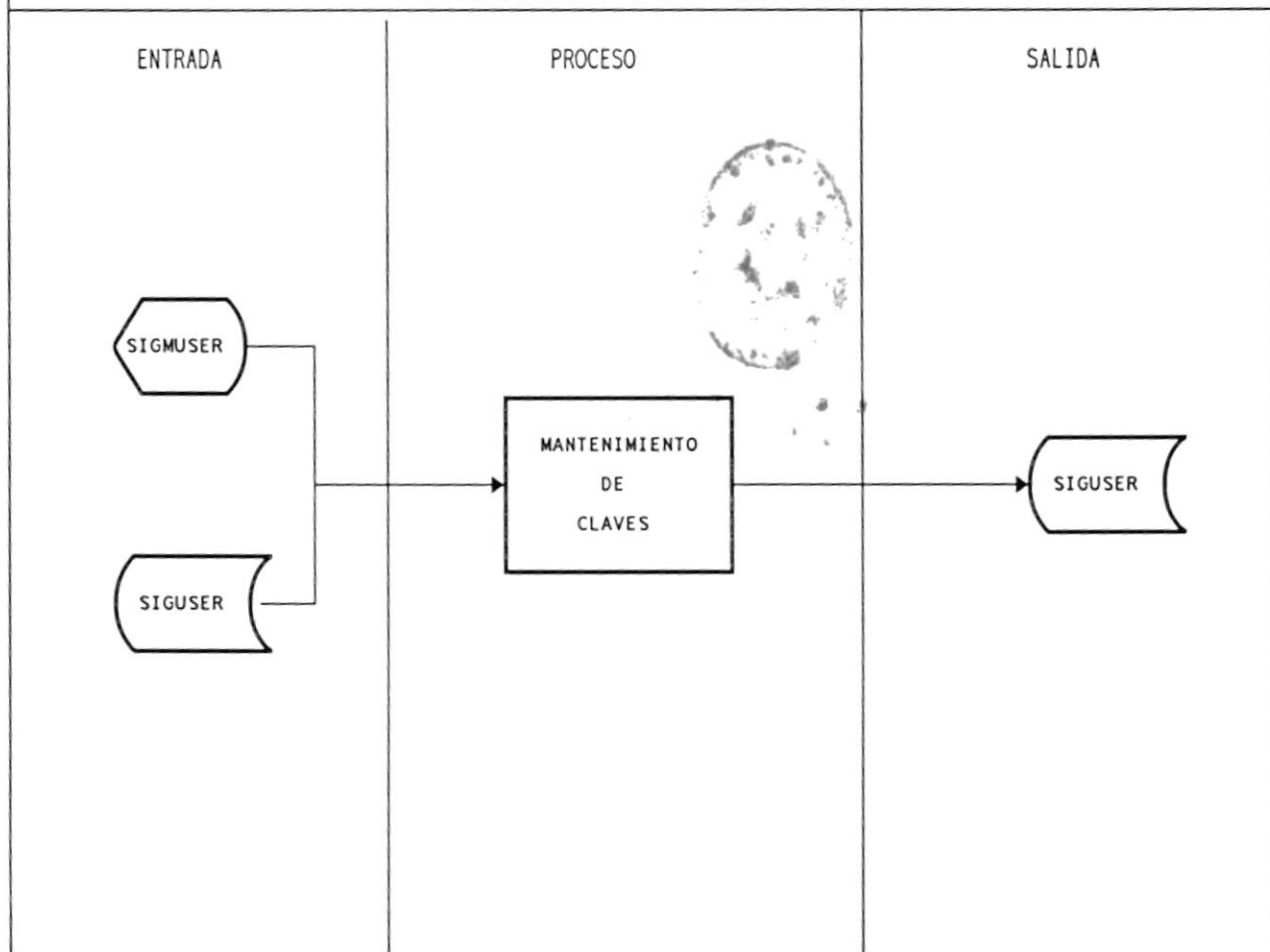

## DESCRIPCION DEL PROGRAMA : SIGMUSER.PRG

Permite realizar el ingreso, modificación o eliminación de los usuarios del Sistema.

Verifica que exista la clave del usuario y el password, sino existe realiza un ingreso, caso contrario permite al usuario modificar o eliminar el registro.

Permite modificar :

- El nivel de acceso al módulo de Inventario
- El nivel de acceso al módulo de facturación
- El nivel de acceso al módulo de clientes
- El nivel de acceso al módulo de mantenimiento del Sistema.

Verifica la clave del usuario y el password en el archivo SIGUSER.DBF.

**VALIDACION :** Verifica :

- La clave del usuario
- El password
- El nivel de autorización a este módulo



## DESCRIPCION DE PROGRAMA

PROGRAMA : CONSULTA Y REPORTE DE CLAVES REFERENCIA : SIGUSER.PRG

OBJETIVO : PERMITIR CONSULTAR O IMPRIMIR LOS USUARIOS EXISTENTES EN EL SISTEMA

FRECUENCIA : EVENTUAL

ENTRADAS : - USUARIOS : SIGUSER.DBF

SALIDAS : - PANTALLA DE CONSULTA  
- REPORTE DE USUARIOS DEL SISTEMA

## DIAGRAMA DE BLOQUE

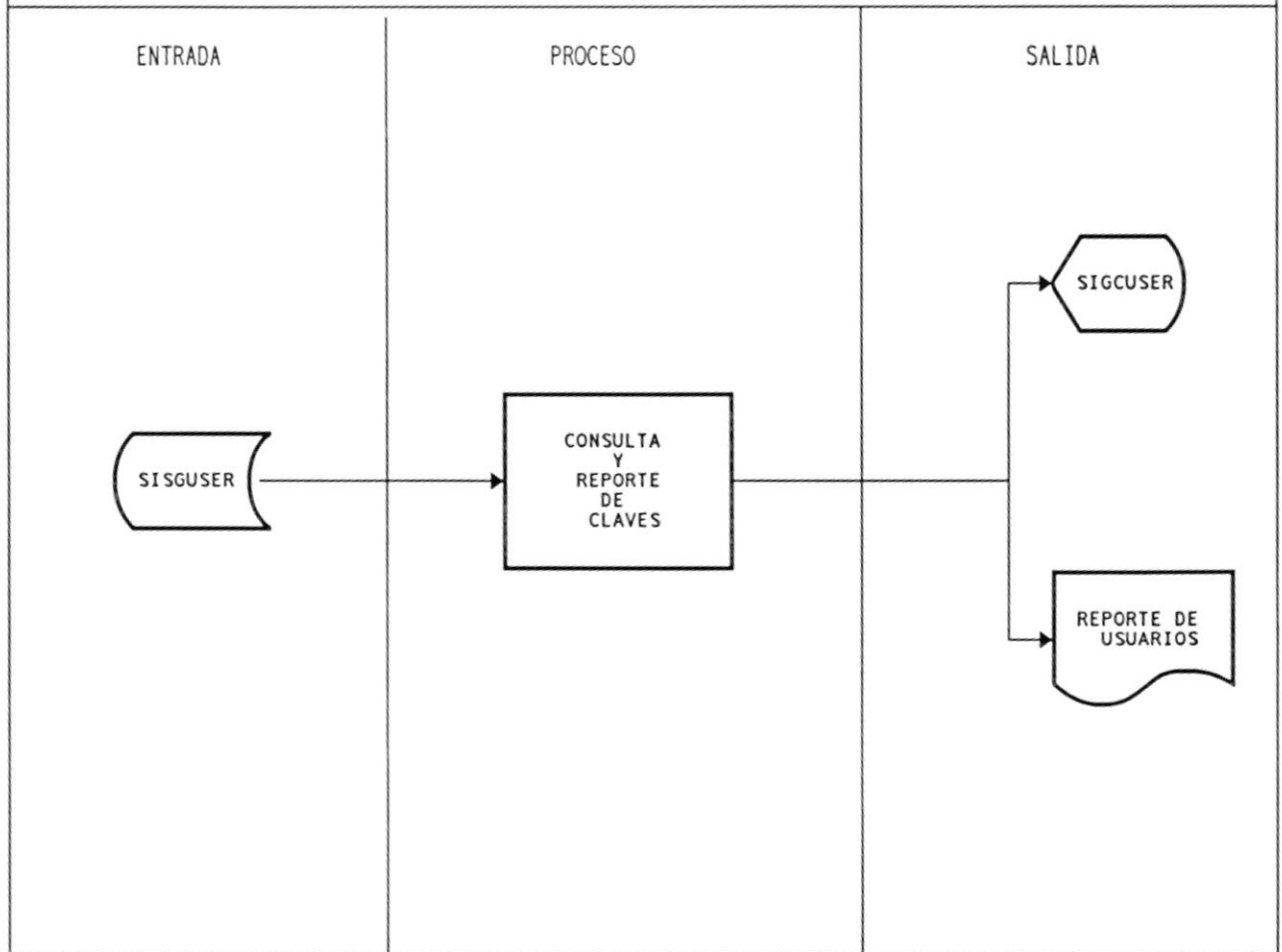

## DESCRIPCION DEL PROGRAMA : SIGCUSER.PRG

Permite consultar o imprimir los usuarios existentes en el Sistema.

Realiza un barrido secuencial del archivo SIGUSER.DBF donde se encuentra la información del usuario.

Muestra información como :

- Nombre del usuario
- Clave del usuario
- Fecha de Ingreso al Sistema



# **CONTROLES DE PROCESOS**

---

## **\* CONTROLES DE PROCESAMIENTO.**

### **Control de Seguridad de la Aplicación.**

El acceso a la Aplicación será controlado automáticamente mediante claves de acceso (Password único) asignados a cada usuario del Sistema de Inventario.

Para entrar a la Aplicación se deberá ingresar la identificación del Usuario y el Password asignados; el Password no será mostrado en el momento del ingreso.

### **Control de Ingreso a los Módulos.**

Cuando un usuario desea ingresar a un módulo, la aplicación verifica el nivel de acceso asignado de acuerdo a la clave de usuario ingresada al iniciar la aplicación.

### **Control de Ejecución de Opciones.**

Cuando un usuario desea ejecutar una opción dentro de un módulo, se verifican sus niveles de ejecución según el modulo en el cual se encuentre.

# **RESTRICCIONES Y ACUERDOS**

---

---

## \* RESTRICCIONES Y ACUERDOS.

- La fecha de entrega de la Aplicación establecida es el 15 de Febrero de 1993.
- La aplicación se desarrollará bajo las especificaciones descritas en este Manual, en caso de existir alguna modificación, estas deberán ser hechas antes de la entrega de la aplicación.
- La aplicación se desarrollará en FoxBase Multiusuario.
- Los informes del desarrollo de la aplicación serán entregados al Director de la Tesis.
- Al poner en operación la aplicación se entregará un Manual para el usuario el cual facilitará la enseñanza de la aplicación.

# **PLAN DE PRUEBA DEL SISTEMA**

---

## \* PLAN DE PRUEBAS DEL SISTEMA INTEGRADO GERENCIAL.

- Se realizarán pruebas preliminares de los programas y módulos que se vayan terminando en la **fase de desarrollo**; los datos que se utilizarán serán datos no reales ingresados según la necesidad de cada programa o módulo.
  
- El Sistema Integrado Gerencial se probará íntegramente tanto a nivel de instalaciones como de programas, al inicio de la **fase de implementación**; simulando el proceso real como es el ingreso de datos, emisión de los resultados finales tanto por pantalla como por impresora por parte del Director de la Tesis.